

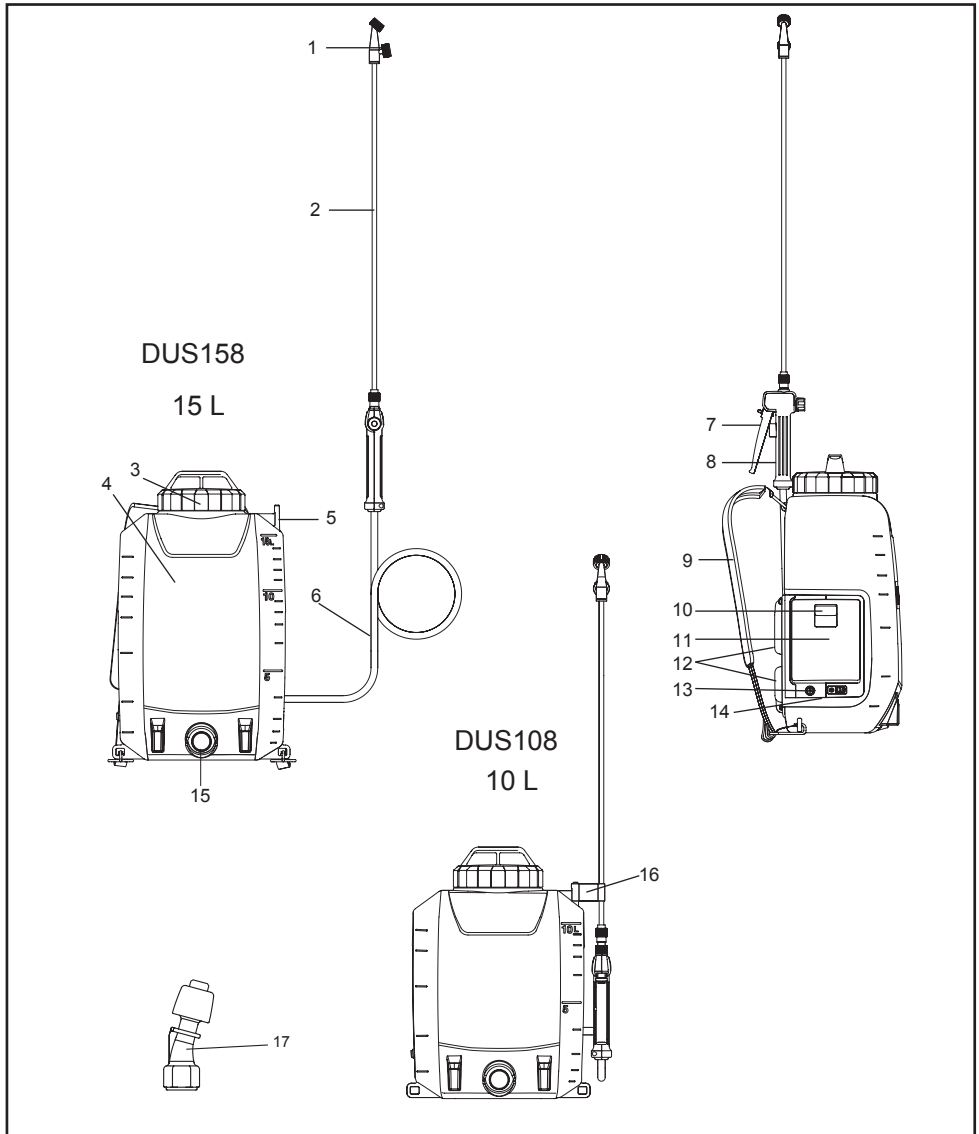

EN	Cordless Garden Sprayer	INSTRUCTION MANUAL	2
FR	Pulvérisateur de Jardin Sans-Fil	MANUEL D'INSTRUCTION	20
DE	Akku Drucksprühgerät	BETRIEBSANLEITUNG	38
IT	Spruzzatore da giardino a batteria	ISTRUZIONI PER L'USO	56
NL	Draadloze Tuinsproeier	GEBRUIKSAANWIJZING	74
ES	Fumigador Inalámbrico para Jardín	MANUAL DE INSTRUCCIONES	92
PT	Pulverizador de jardim a bateria	MANUAL DE INSTRUÇÕES	110
DA	Trådløs have sprøjte	BRUGSANVISNING	128
EL	Ασύρματος Ψεκαστήρας Κήπου	ΕΓΧΕΙΡΙΔΙΟ ΟΔΗΓΙΩΝ	146
TR	Akülü Bahçe Püskürtme Makinası	KULLANMA KILAVUZU	164
PTBR	Pulverizador a Bateria	MANUAL DE INSTRUÇÕES	182



English (Original instructions)



1	Vertical type 2-head nozzle	2	Spray wand	3	Tank lid	4	Tank (10 L/15 L)
5	Spray wand holder	6	Spray hose	7	Lever	8	Handle
9	Carrying straps	10	Locking lever	11	Battery cover	12	Back cushion
13	ON/OFF switch	14	Indicator lamps	15	Liquid outlet	16	Hook (for attaching the spray wand)
17	Weedkiller nozzle	-	-	-	-	-	-

SPECIFICATIONS

Model	DUS108	DUS158
Rated voltage	D.C. 18 V	
Tank capacity	10 L	15 L
Hose length	1.7 m	
Spray wand length	60 cm	
Max. working pressure	0.5 MPa	
Working pressure with vertical type 2-head nozzle	Approx. 0.34 MPa	
Flow rate with vertical type 2-head nozzle	Approx. 0.90 L/min	
Working pressure with weedkiller nozzle	Approx. 0.12 MPa	
Flow rate with weedkiller nozzle	Approx. 1.70 L/min	
Nozzle fitting screw	G 1/4"	
Technical the volume of total residual	≤ 200 ml	
Dimensions (L × W × H)	317 × 237 × 437 mm	317 × 237 × 517 mm
Weight when empty	5.6 - 5.9 kg	5.9 - 6.2 kg
Weight when full	15.6 - 15.9 kg	20.9 - 21.2 kg

- Due to our continuing program of research and development, the specifications herein are subject to change without notice.
- Specifications may differ from country to country.
- The weight may differ depending on the attachment(s), including the battery cartridge. The lightest and heaviest combination, according to EPTA-Procedure 01/2014, are shown in the table.

Applicable battery cartridge and charger

Battery cartridge	BL1820B / BL1830B / BL1840B / BL1850B / BL1860B
Charger	DC18RC / DC18RD / DC18RE / DC18SD / DC18SE / DC18SF / DC18SH



- Some of the battery cartridges and chargers listed above may not be available depending on your region of residence.

⚠ WARNING: Only use the battery cartridges and chargers listed above. Use of any other battery cartridges and chargers may cause injury and/or fire.

⚠ WARNING: Do not use a corded power supply such as battery adapter or portable power pack with this machine. The cable of such power supply may hinder the operation and result in personal injury.

Symbols

The followings are symbols used for the equipment. Be sure that you understand their meaning before use.

	Wear ear protection.		Warning	 Ni-MH Li-ion Only for EU countries Due to the presence of hazardous components in the equipment, waste electrical and electronic equipment, accumulators and batteries may have a negative impact on the environment and human health. Do not dispose of electrical and electronic appliances or batteries with household waste! In accordance with the European Directive on waste electrical and electronic equipment and on accumulators and batteries and waste accumulators and batteries, as well as their adaptation to national law, waste electrical equipment, batteries and accumulators should be stored separately and delivered to a separate collection point for municipal waste, operating in accordance with the regulations on environmental protection. This is indicated by the symbol of the crossed-out wheeled bin placed on the equipment.
	Wear a breathing mask.		Wear eye protection.	
	Wear safety footwear.		Wear protective gloves.	
	Do not use in the rain or leave the sprayer outdoors while raining.			
	Read instruction manual.			
	Keep bystanders away when spraying.			

Intended use

This machine is intended for spraying.

Noise

The typical A-weighted noise level determined according to EN62841-1:

Sound pressure level (L_{pA}): 70 dB (A) or less

Uncertainty (K): 3 dB (A)

NOTE: The declared noise emission value(s) has been measured in accordance with a standard test method and may be used for comparing one tool with another.

NOTE: The declared noise emission value(s) may also be used in a preliminary assessment of exposure.

⚠ WARNING: Wear ear protection.

⚠ WARNING: The noise emission during actual use of the power tool can differ from the declared value(s) depending on the ways in which the tool is used especially what kind of workpiece is processed.

⚠ WARNING: Be sure to identify safety measures to protect the operator that are based on an estimation of exposure in the actual conditions of use (taking account of all parts of the operating cycle such as the times when the tool is switched off and when it is running idle in addition to the trigger time).

Vibration

The vibration total value (tri-axial vector sum) determined according to EN62841-1:

Work mode: operation without load

Vibration emission (a_h): 2.5 m/s² or less

Uncertainty (K): 1.5 m/s²

NOTE: The declared vibration total value(s) has been measured in accordance with a standard test method and may be used for comparing one tool with another.

NOTE: The declared vibration total value(s) may also be used in a preliminary assessment of exposure.

⚠ WARNING: The vibration emission during actual use of the power tool can differ from the declared value(s) depending on the ways in which the tool is used especially what kind of workpiece is processed.

⚠ WARNING: Be sure to identify safety measures to protect the operator that are based on an estimation of exposure in the actual conditions of use (taking account of all parts of the operating cycle such as the times when the tool is switched off and when it is running idle in addition to the trigger time).

EC Declaration of Conformity

For European countries only

The EC declaration of conformity is included as Annex A to this instruction manual.

General power tool safety warnings

⚠ WARNING: Read all safety warnings, instructions, illustrations and specifications provided with this power tool. Failure to follow all instructions listed below may result in electric shock, fire and/or serious injury.

Save all warnings and instructions for future reference.

The term "power tool" in the warnings refers to your mains-operated (corded) power tool or battery-operated (cordless) power tool.

Work area safety

1. **Keep work area clean and well lit.** Cluttered or dark areas invite accidents.
2. **Do not operate power tools in explosive atmospheres, such as in the presence of flammable liquids, gases or dust.** Power tools create sparks which may ignite the dust or fumes.
3. **Keep children and bystanders away while operating a power tool.** Distractions can cause you to lose control.

Electrical safety

1. **Power tool plugs must match the outlet. Never modify the plug in any way. Do not use any adapter plugs with earthed (grounded) power tools.** Unmodified plugs and matching outlets will reduce risk of electric shock.
2. **Avoid body contact with earthed or grounded surfaces, such as pipes, radiators, ranges and refrigerators.** There is an increased risk of electric shock if your body is earthed or grounded.
3. **Do not expose power tools to rain or wet conditions.** Water entering a power tool will increase the risk of electric shock.
4. **Do not abuse the cord. Never use the cord for carrying, pulling or unplugging the power tool. Keep cord away from heat, oil, sharp edges or moving parts.** Damaged or entangled cords increase the risk of electric shock.
5. **When operating a power tool outdoors, use an extension cord suitable for outdoor use.** Use of a cord suitable for outdoor use reduces the risk of electric shock.
6. **If operating a power tool in a damp location is unavoidable, use a residual current device (RCD) protected supply.** Use of an RCD reduces the risk of electric shock.
7. **Power tools can produce electromagnetic fields (EMF) that are not harmful to the user.** However, users of pacemakers and other similar medical devices should contact the maker of their device and/or doctor for advice before operating this power tool.

Personal safety

1. **Stay alert, watch what you are doing and use common sense when operating a power tool. Do not use a power tool while you are tired or under the influence of drugs, alcohol or medication.** A moment of inattention while operating power tools may result in serious personal injury.
2. **Use personal protective equipment. Always wear eye protection.** Protective equipment such as a dust mask, non-skid safety shoes, hard hat or hearing protection used for appropriate conditions will reduce personal injuries.
3. **Prevent unintentional starting. Ensure the switch is in the off-position before connecting to power source and/or battery pack, picking up or carrying the tool.** Carrying power tools with your finger on the switch or energising power tools that have the switch on invites accidents.
4. **Remove any adjusting key or wrench before turning the power tool on.** A wrench or a key left attached to a rotating part of the power tool may result in personal injury.
5. **Do not overreach. Keep proper footing and balance at all times.** This enables better control of the power tool in unexpected situations.
6. **Dress properly. Do not wear loose clothing or jewellery. Keep your hair and clothing away from moving parts.** Loose clothes, jewellery or long hair can be caught in moving parts.
7. **If devices are provided for the connection of dust extraction and collection facilities, ensure these are connected and properly used.** Use of dust collection can reduce dust-related hazards.
8. **Do not let familiarity gained from frequent use of tools allow you to become complacent and ignore tool safety principles.** A careless action can cause severe injury within a fraction of a second.
9. **Always wear protective goggles to protect your eyes from injury when using power tools. The goggles must comply with ANSI Z87.1 in the USA, EN 166 in Europe, or AS/NZS 1336 in Australia/New Zealand. In Australia/New Zealand, it is legally required to wear a face shield to protect your face, too.**

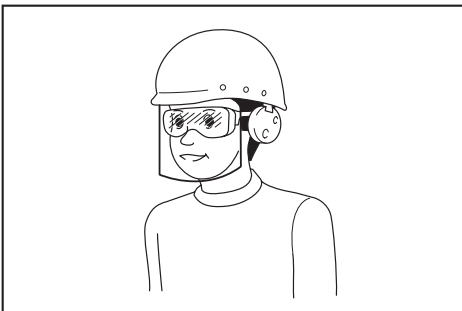

It is an employer's responsibility to enforce the use of appropriate safety protective equipments by the tool operators and by other persons in the immediate working area.

Power tool use and care

1. **Do not force the power tool. Use the correct power tool for your application.** The correct power tool will do the job better and safer at the rate for which it was designed.
2. **Do not use the power tool if the switch does not turn it on and off.** Any power tool that cannot be controlled with the switch is dangerous and must be repaired.
3. **Disconnect the plug from the power source and/or remove the battery pack, if detachable, from the power tool before making any adjustments, changing accessories, or storing power tools.** Such preventive safety measures reduce the risk of starting the power tool accidentally.
4. **Store idle power tools out of the reach of children and do not allow persons unfamiliar with the power tool or these instructions to operate the power tool.** Power tools are dangerous in the hands of untrained users.
5. **Maintain power tools and accessories. Check for misalignment or binding of moving parts, breakage of parts and any other condition that may affect the power tool's operation. If damaged, have the power tool repaired before use.** Many accidents are caused by poorly maintained power tools.
6. **Keep cutting tools sharp and clean.** Properly maintained cutting tools with sharp cutting edges are less likely to bind and are easier to control.
7. **Use the power tool, accessories and tool bits etc. in accordance with these instructions, taking into account the working conditions and the work to be performed.** Use of the power tool for operations different from those intended could result in a hazardous situation.
8. **Keep handles and grasping surfaces dry, clean and free from oil and grease.** Slippery handles and grasping surfaces do not allow for safe handling and control of the tool in unexpected situations.
9. **When using the tool, do not wear cloth work gloves which may be entangled.** The entanglement of cloth work gloves in the moving parts may result in personal injury.

Battery tool use and care

1. **Recharge only with the charger specified by the manufacturer.** A charger that is suitable for one type of battery pack may create a risk of fire when used with another battery pack.
2. **Use power tools only with specifically designed battery packs.** Use of any other battery packs may create a risk of injury and fire.
3. **When battery pack is not in use, keep it away from other metal objects, like paper clips, coins, keys, nails, screws or other small metal objects, that can make a connection from one terminal to another.** Shorting the battery terminals together may cause burns or a fire.
4. **Under abusive conditions, liquid may be ejected from the battery; avoid contact. If contact accidentally occurs, flush with water. If liquid contacts eyes, additionally seek medical help.** Liquid ejected from the battery may cause irritation or burns.

Cordless Garden Sprayer Safety Warnings

5. **Do not use a battery pack or tool that is damaged or modified.** Damaged or modified batteries may exhibit unpredictable behaviour resulting in fire, explosion or risk of injury.
6. **Do not expose a battery pack or tool to fire or excessive temperature.** Exposure to fire or temperature above 130 °C may cause explosion.
7. **Follow all charging instructions and do not charge the battery pack or tool outside the temperature range specified in the instructions.** Charging improperly or at temperatures outside the specified range may damage the battery and increase the risk of fire.

Service

1. **Have your power tool serviced by a qualified repair person using only identical replacement parts.** This will ensure that the safety of the power tool is maintained.
2. **Never service damaged battery packs.** Service of battery packs should only be performed by the manufacturer or authorized service providers.
3. **Follow instruction for lubricating and changing accessories.**

⚠WARNING: Risk of fire or explosion. Do not spray flammable liquids such as gasoline. Look for this symbol reference on the container.

⚠WARNING: Some spray created from products used with the sprayer contains chemicals known to cause cancer, birth defect of other reproductive harm.

Some examples of these chemicals are:

- compounds in fertilize.
 - compounds in insecticides, herbicides, and pesticides;
 - arsenic and chromium from chemically treated lumber.
- Follow directions on containers of all such products.
To reduce your exposure to these chemicals, wear approved safety equipment such as face masks that are specially designed to filter out sprays, gloves, and other appropriate protective equipment.

- **Before using any pesticide or other spray materials in this sprayer, read the label on its original container thoroughly and follow its directions.** Some spray materials are dangerous and should not be used in this sprayer, as they can damage the sprayer and cause serious bodily injury or property damage.
- **Electric shock hazard.** Never spray toward electrical outlets.
- **Do not use commercial grade chemicals or chemicals for commercial or industrial purposes.** Use only consumer grade water-based lawn and garden chemicals.
- **Do not pour hot or boiling liquids into the tank.** These can weaken or damage the hose or tank.
- **Spray area must be well ventilated.**
- **Avoid spraying on windy days.** Spray can be accidentally blown onto plants or objects that should not be sprayed.
- **Store the sprayer in a secure, well-ventilated indoor space with the fluid tank empty.**
- **Do not use caustic (alkali) self-heating or corrosive (acid) liquids in this sprayer.** These can corrode metal parts or weaken the tank and hose.
- **Wear respiratory protection and appropriate protective clothing.** Keep bystanders away when spraying.
- **Know the contents of the chemical being sprayed. Read all Material Safety Data Sheets (MSDS) and container labels provided with the chemical.** Follow the chemical manufacturer's safety instructions.
- **Do not leave residue or spray material in the tank after using the sprayer.** Clean after each use.

- **Do not smoke while using the sprayer**, or spray where spark or flame is present.
- **Risk of injection.** Do not discharge directly against skin.
- **To reduce the risk of electric shock, do not put the sprayer into water or other liquid.** Do not place or store the sprayer where it can fall or be pulled into a tub or sink.
- **Maintain this product.** Thoroughly inspect both the inside and outside of the sprayer and examine the components before each use. Check for cracked and deteriorated hoses, leaks, clogged nozzles, and missing or damaged parts. If damaged, have the product repaired before use. Many accidents are caused by poorly maintained products.
- **Disconnect the battery from the unit before draining, cleaning, or storing the sprayer.** Such preventive safety measures reduce the risk of accidental starting.
- **Always wear eye protection with side shields or goggles marked to comply with ANSI Z87.1.** Failure to do so could result in fluids entering your eyes resulting in possible serious injury.
- **Protect your lungs. Wear a face or dust mask when using the sprayer.** Following this rule will reduce the risk of serious personal injury.
- **Battery tools do not have to be plugged into an electrical outlet; therefore, they are always in operating condition. Be aware of possible hazards when not using your battery tool or when changing accessories. Remove battery pack when tool is not in use.** Following this rule will reduce the risk of electric shock, fire, or serious personal injury.
- **Do not place battery tools or their batteries near fire or heat.** This will reduce the risk of explosion and possibly injury.
- **Do not crush, drop or damage battery pack. Do not use a battery pack or charger that has been dropped or received a sharp blow.** A damaged battery is subject to explosion. Properly dispose of a dropped or damaged battery immediately.
- **Batteries can explode in the presence of a source of ignition, such as a pilot light.** To reduce the risk of serious personal injury, never use any cordless product in the presence of open flame. An exploded battery can propel debris and chemicals. If exposed, flush with water immediately.
- **Do not charge battery tool in a damp or wet location.** Following this rule will reduce the risk of electric shock.
- **For best results, your battery tool should be charged in a location where the temperature is more than 10 °C (50 °F) but less than 40 °C (104 °F).** To reduce the risk of serious personal injury, do not store outside or in vehicles.
- **Under extreme usage or temperature conditions, battery leakage may occur. If liquid comes in contact with your skin, wash immediately with soap and water. If liquid gets into your eyes, flush them with clean water for at least 10 minutes, then seek immediate medical attention.** Following this rule will reduce the risk of serious personal injury.
- **Do not use battery-operated appliance in rain.**
- **Exercise care in handling batteries in order not to short the battery with conducting materials such as rings, bracelets, and keys.** The battery or conductor may overheat and cause burns.
- **Do not dispose of the battery(ies) in a fire.** The cell may explode. Check with local codes for possible special disposal instructions.
- **Do not open or mutilate the battery(ies).** Released electrolyte is corrosive and may cause damage to the eyes or skin. It may be toxic if swallowed.
- **Avoid Dangerous Environment** - Don't use appliances in damp or wet locations.
- **Use Right Appliance** - Do not use appliance for any job except that for which it is intended.
- **Don't Force Appliance** - It will do the job better and with less likelihood of a risk of injury at the rate for which it was designed.
- **Store Idle Appliances Indoors** - When not in use, appliances should be stored indoors in dry, and high or locked-up place - out of reach of children.
- **Maintain Appliance With Care** - Keep clean for best performance and to reduce the risk of injury. Follow instructions for changing accessories. Inspect appliance cord, and if damaged, have it repaired by an authorized service facility. Keep handles dry, clean, and free from oil and grease.
- **Check Damaged Parts** - Before further use of the appliance, a guard or other part that is damaged should be carefully checked to determine that it will operate properly and perform its intended function. Check for alignment of moving parts, binding of moving parts, breakage of parts, mounting, and any other condition that may affect its operation. A guard or other part that is damaged should be properly repaired or replaced by an authorized service center unless indicated elsewhere in this manual.
- **Don't topple a filled-up tank to avoid leak in case tank lid is not tightened.**

Residual risks

Even if you use this electric power tool in accordance with instructions, certain residual risks cannot be ruled out. The following hazards may arise in connection with the equipment's construction and layout:

1. Lung damage if no suitable protective mask is used.
2. Contact with hazardous substances. Spray materials can be harmful if inhaled or swallowed or if allowed to come into contact with the skin or eyes. Follow the instructions and wear suitable protective equipment.

Important safety instructions for battery cartridge

1. Before using battery cartridge, read all instructions and cautionary markings on (1) battery charger, (2) battery, and (3) product using battery.
2. Do not disassemble or tamper the battery cartridge. It may result in a fire, excessive heat, or explosion.
3. If operating time has become excessively shorter, stop operating immediately. It may result in a risk of overheating, possible burns and even an explosion.
4. If electrolyte gets into your eyes, rinse them out with clear water and seek medical attention right away. It may result in loss of your eyesight.
5. Do not short the battery cartridge:
 - (1) Do not touch the terminals with any conductive material.
 - (2) Avoid storing battery cartridge in a container with other metal objects such as nails, coins, etc.
 - (3) Do not expose battery cartridge to water or rain.
11. When disposing the battery cartridge, remove it from the tool and dispose of it in a safe place. Follow your local regulations relating to disposal of battery.
12. Use the batteries only with the products specified by Makita. Installing the batteries to non-compliant products may result in a fire, excessive heat, explosion, or leak of electrolyte.
13. If the tool is not used for a long period of time, the battery must be removed from the tool.
14. During and after use, the battery cartridge may take on heat which can cause burns or low temperature burns. Pay attention to the handling of hot battery cartridges.
15. Do not touch the terminal of the tool immediately after use as it may get hot enough to cause burns.
16. Do not allow chips, dust, or soil stuck into the terminals, holes, and grooves of the battery cartridge. It may result in poor performance or breakdown of the tool or battery cartridge.
17. Unless the tool supports the use near high-voltage electrical power lines, do not use the battery cartridge near high-voltage electrical power lines. It may result in a malfunction or breakdown of the tool or battery cartridge.
18. Keep the battery away from children.

A battery short can cause a large current flow, overheating, possible burns and even a breakdown.

6. Do not store and use the tool and battery cartridge in locations where the temperature may reach or exceed 50 °C (122 °F).
7. Do not incinerate the battery cartridge even if it is severely damaged or is completely worn out. The battery cartridge can explode in a fire.
8. Do not nail, cut, crush, throw, drop the battery cartridge, or hit against a hard object to the battery cartridge. Such conduct may result in a fire, excessive heat, or explosion.
9. Do not use a damaged battery.
10. The contained lithium-ion batteries are subject to the Dangerous Goods Legislation requirements.

For commercial transports e.g. by third parties, forwarding agents, special requirement on packaging and labeling must be observed.

For preparation of the item being shipped, consulting an expert for hazardous material is required. Please also observe possibly more detailed national regulations.

Tape or mask off open contacts and pack up the battery in such a manner that it cannot move around in the packaging.

SAVE THESE INSTRUCTIONS.

CAUTION: Only use genuine Makita batteries. Use of non-genuine Makita batteries, or batteries that have been altered, may result in the battery bursting causing fires, personal injury and damage. It will also void the Makita warranty for the Makita tool and charger.

Tips for maintaining maximum battery life

1. Charge the battery cartridge before completely discharged. Always stop tool operation and charge the battery cartridge when you notice less tool power.
2. Never recharge a fully charged battery cartridge. Overcharging shortens the battery service life.
3. Charge the battery cartridge with room temperature at 10 °C - 40 °C (50 °F - 104 °F). Let a hot battery cartridge cool down before charging it.
4. When not using the battery cartridge, remove it from the tool or the charger.
5. Charge the battery cartridge if you do not use it for a long period (more than six months).

CORDLESS GARDEN SPRAYER USE AND CARE

1. The cordless garden sprayer can work by Makita lithium-ion battery cartridge. Use of any other batteries may create a risk of fire. Recharge batteries only with the specified charger. A charger that may be suitable for one type of battery may create a risk of fire when used with another battery.
2. When inserting or removing the battery, always place the cordless garden sprayer on a flat and stable surface.
3. Do not use any batteries, attachments or accessories not recommended by the manufacturer of this appliance. The use of batteries, attachments or accessories not recommended can result in serious personal injury.

Intended use

This pressure sprayer is designed exclusively for spraying the following solutions outdoors and in well ventilated greenhouses.

- Water
- Pesticides
- Weedkillers
- Natural oils dissolved in water (e.g..neem oil, rapeseed oil).
- Fertilizers dissolved in water.

Liquids to be sprayed, particularly natural oils dissolved in water, must have a water-like consistency. Liquids of greater viscosity cannot be sprayed, or only with lesser power.

Only liquid fertilizers, weedkillers and pesticides that are approved by the local licensing authority in the country of use may be sprayed. At the time of manufacture, no harmful effects on the materials used are known to be caused by these approved substances or natural oils dissolved in water. The fertilizers, pesticides and weedkillers are only allowed to be sprayed in the concentrations specified by the manufacturer of the spray solutions. If in doubt, please contact the relevant manufacturer.

The pressure sprayer is not designed to be used with foodstuffs or to spray liquids that exceed the maximum permitted operating temperature of 40 °C. Similarly, it is prohibited to spray acidic, caustic and flammable liquids whose flash point is below 55 °C, as well as impregnating agents, disinfectant, paints, varnishes, grease, glazes and synthetically manufactured oils.



Important! Atomized flammable liquids with a flash point in excess of 55 °C are also highly combustible.

Never use the pressure sprayer

- as a flame gun.
- for storing liquids.
- for substances with unknown risk.

The equipment is to be used only for its prescribed purpose. Any other use is deemed to be a case of misuse. The user / operator and not the manufacturer will be liable for any damage or injuries of any kind caused as a result of this.

ASSEMBLY

⚠ CAUTION:

Always be sure that the machine is switched off and the battery cartridge is removed before carrying out any work on the machine.

⚠ CAUTION:

Make sure that the all parts are securely assembled so that the liquid does not leak when operating the machine.

Assembly of the spray wand

Note: The items such as nozzles and cup are included in the tank.

1. Remove the cap from the handle.
2. Make sure the O-ring is in place, then thread the spray wand onto the handle and tighten it securely. Refer to Figure 1.

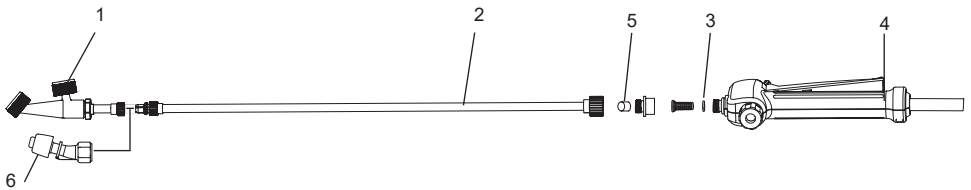

1	Vertical type 2-head Nozzle	2	Spray wand	3	O-ring
4	Handle	5	Cap	6	Weedkiller nozzle

Figure 1

Carrying strap

Attach the carrying strap to the hangers of the machine and fastening hooks for the belt in position.

Slip the belt over your shoulders and adjust the length of the belt. After that, fasten the belt so that you can work without fatigue.

To adjust belt length, pull on the two ends of the belt to shorten it or on the two belt release mechanisms to extend it. Refer to Figure 2.

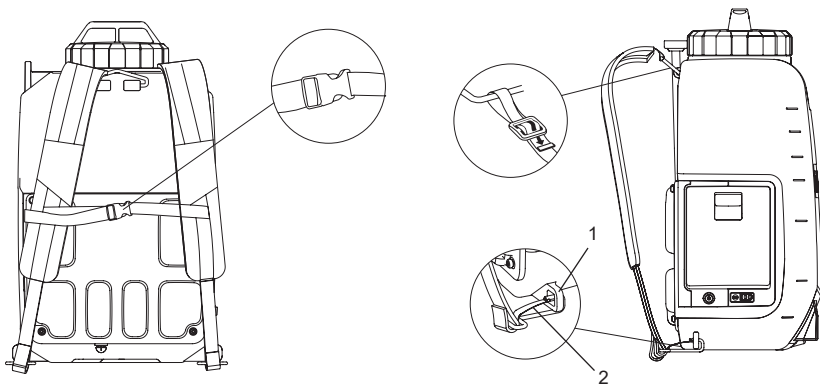

1	Hanger	2	Fastening hooks
---	--------	---	-----------------

Figure 2

FUNCTIONAL DESCRIPTION

CAUTION:

Always be sure that the machine is switched off and the battery cartridge is removed before adjusting or checking function on the machine.

Installing or removing the battery cartridge

CAUTION:

- Always switch off the machine before installing or removing of the battery cartridge.
- Hold the machine and the battery cartridge firmly when installing or removing battery cartridge. Failure to hold the machine and the battery cartridge firmly may cause them to slip off your hands and result in damage to the machine and battery cartridge and a personal injury.
- Do not use force when installing the battery cartridge. If the cartridge does not slide in easily, it is not being inserted correctly.
- Always install the battery cartridge fully until the red indicator cannot be seen. If not it may accidentally fall out of the tool causing injury to you or someone around you.
- Be careful not to pinch your fingers when opening or closing the battery cover.

To install the battery cartridge, pull down the locking lever, and then open the battery cover. Align the tongue on the battery cartridge with the groove in the housing and slip it into place. Always insert it all the way until it locks in place with a little click. Refer to Figure 3.

To remove the battery cartridge, slide it from the machine while pressing the button. Refer to Figure 4.

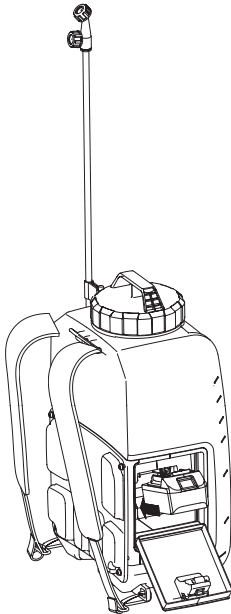

Figure 3

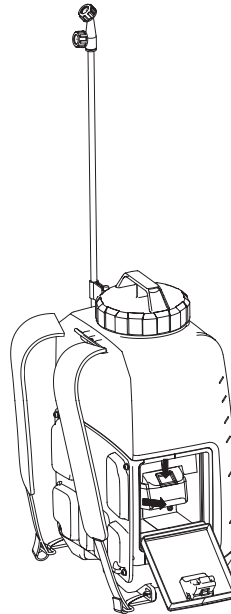

Figure 4

Indicating the residual battery capacity

Press the check button on the machine to indicate residual battery capacity. The indicator lamps light up for few seconds. Refer to Figure 5.

Indicator lamps		Residual battery capacity
Lighted	Off	
■ ■ ■		50 % to 100 %
■ ■ □		30 % to 50 %
■ □ □		0 % to 30 %

NOTE:

- Depending on the conditions of use and the ambient temperature, the indication may differ slightly from the actual capacity.

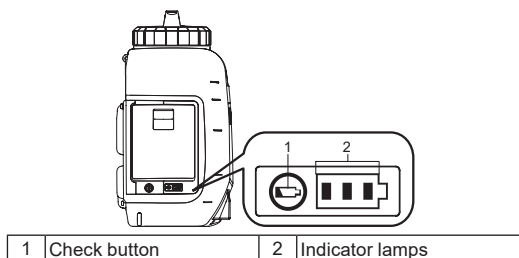

Figure 5

Machine / battery protection system

The machine is equipped with the protection system. This system automatically cuts off power to the motor to extend machine and battery life. The machine will automatically stop during operation if the machine or battery is placed under one of the following conditions.

- Overload protection : When the machine is operated in a manner that causes it to draw an abnormally high current, the machine automatically stops without any indication. In this situation, turn the machine off and stop the application that caused the machine to become overloaded. Then turn the machine on to restart.
- Overdischarge protection : When the battery capacity becomes low, the machine stops automatically. If the machine does not operate even when the switches are operated, remove the battery cartridge from the machine and charge it.

Indicating the remaining battery capacity

Only for battery cartridges with the indicator

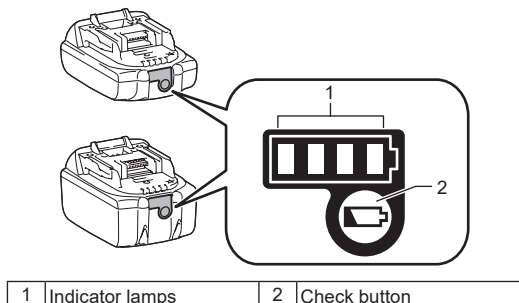











Figure 6

Press the check button on the battery cartridge to indicate the remaining battery capacity. The indicator lamps light up for a few seconds.

Indicator lamps			Remaining capacity
 Lighted	 Off	 Blinking	
			75 % to 100 %
			50 % to 75 %
			25 % to 50 %
			0 % to 25 %
			Charge the battery.
			The battery may have malfunctioned.

NOTE: Depending on the conditions of use and the ambient temperature, the indication may differ slightly from the actual capacity.

NOTE: The first (far left) indicator lamp will blink when the battery protection system works.

Mixture



WARNING! Always follow the chemical manufacturer's instructions printed on their product labeling for use, cleaning, and storage. Clean thoroughly after each use, following the instructions in the Maintenance and cleaning section of this manual. Chemicals should be stored out of the reach of children. Failure to do so may result in serious personal injury.



WARNING! THE PRODUCT IS DESIGNED FOR SPRAYING CONSUMER-GRADE HOME AND GARDEN CHEMICALS SUCH AS WEED KILLERS, FUNGICIDES, INSECTICIDES, AND FERTILIZERS.



CAUTION: Be sure that no previously used chemical has been left in tank. If so, chemical reaction may occur generating harmful gas.



NOTICE: Do not over fill the tank. Doing so may damage the machine.



NOTICE: Liquids to be sprayed must be as thin as water. Thicker liquids will not spray properly.

1. Remove the battery prior to adding chemical liquid to the tank.
2. Remove the tank lid. Refer to Figure 7.
3. Measure the recommended liquid. The cup can be used to measure up to 200 ml (8 oz). Refer to Figure 8.
4. Carefully pour the liquid into the tank with measuring cup through the filling opening of the tank. You can also dissolve chemical liquid in water completely in a separate container and then pour it into the tank. Make sure that the tank filling strainer is in place. Refer to Figure 9.
5. Tighten the tank lid. Refer to Figure 10.
6. Rinse the measuring cup with clean water.

*Container is not included.

Figure 7

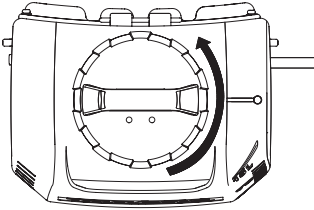

Figure 8

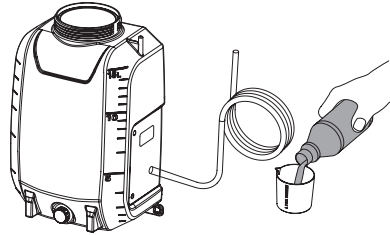

Figure 9

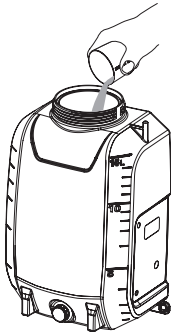
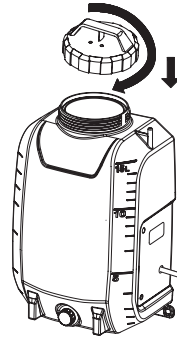

Figure 10



OPERATION



WARNING! Risk of fire or explosion. Spray area must be well-ventilated and away from sparks or flames.



WARNING! The liquid outlet nut must be tightened securely throughout the operation.



WARNING! Make sure that the carrying strap is not loose or detached before operation.

CAUTION:

When operating the machine, be sure to put on the carrying strap firmly.

Turning the machine on/off

1. Before operating the machine, put on safety goggles and other safety gear.
2. Press the On/off switch to start the machine.
3. Press and hold the lever down to start spraying. Refer to Figure 11.
4. Release the lever to stop spraying.
5. Press the On/off switch to turn off the machine.

Lock-on

The lock-on feature is convenient for continuous spray or when covering a large area.

1. To lock-on, press the lever down and pull the lock button backwards, then release the lever. Refer to Figure 12.
2. To release the lock-on, press the lever and push the lock button forward.

Note: Make sure the lever is not in locked position before inserting the battery pack into the machine.

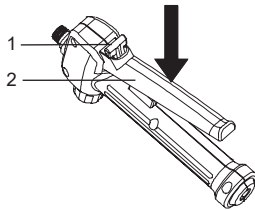

1	Lock button	2	Lever
---	-------------	---	-------

Figure 11

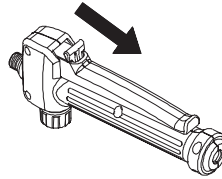
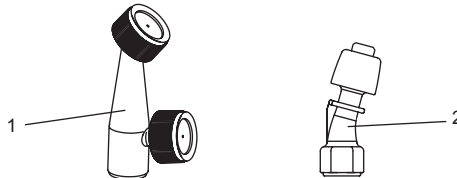

Figure 12

Attaching a nozzle

Two nozzles are provided with the cordless garden sprayer. Thread the nozzle onto the end of the spray wand. Please use only original replacement nozzle.



1	Vertical type 2-head nozzle	2	Weedkiller nozzle
---	-----------------------------	---	-------------------

Figure 13

Spraying



WARNING! Never set the unit on the ground during use. Avoid the machine and battery from getting wet at all times. Do not spray near or directly at the unit.

1. Aim the sprayer nozzle directly at the plants or objects you wish to spray.
2. Never point the spray end of the wand at yourself or others.
3. Be aware of splash back, stand far enough from the object being sprayed to prevent the spray splashing back onto you.
4. Never spray in the direction of people or animals; always spray downwind.
5. Avoid spraying on windy days. Spray can be accidentally blown onto plants or objects that should not be sprayed.
6. Be aware of the volume application rate and check the the volume in the tank from time to time.

MAINTENANCE AND CLEANING

CAUTION:

Always be sure that the machine is switched off and the battery cartridge is removed before attempting to perform inspection or maintenance.

To maintain product SAFETY and RELIABILITY, repairs, any other maintenance or adjustment should be performed by Makita Authorized or Factory Service Centers, always using Makita replacement parts.

MAINTENANCE



WARNING! To avoid serious personal injury, always remove the battery pack from the machine when cleaning or performing any maintenance.



WARNING! Always wear eye protection with side shields or goggles marked to comply with ANSI Z87.1. Failure to do so could result in fluids entering your eyes resulting in possible serious injury.



WARNING! When servicing, use only identical replacement parts. Use of any other parts may create a hazard or cause product damage.



WARNING! Do not at any time let brake fluids, gasoline, penetrating oils, etc., come in contact with plastic parts. Chemicals can damage, weaken, or destroy plastic which may result in serious personal injury.



NOTICE: Periodically inspect the entire product for damaged, missing, or loose parts such as screws, nuts, bolts, caps, etc. Tighten securely all fasteners and caps and do not operate this product until all missing or damaged parts are replaced. Please contact customer service or a qualified service center for assistance.



NOTICE: Never use gasoline, benzine, thinner, alcohol or the like. Discoloration, deformation or cracks may result.

GENERAL MAINTENANCE: Avoid using solvents when cleaning plastic parts. Most plastics are susceptible to damage from various types of commercial solvents and may be damaged by their use. Use clean clothes to remove dirt, dust, oil, grease, etc. Unless stipulated otherwise, we recommend that you arrange for the qualified technician to check the equipment every 2 years.

CLEANING THE UNIT



WARNING! Always store and dispose of chemicals properly. Disposal of contaminated rinse water should be performed according to local ordinances and by laws.

DRAINING THE TANK

If there is any liquid left in the tank after spraying, the tank should be drained before cleaning.

- Remove the battery pack.
- Drain the contents through the fill area and the liquid outlet.

NOTE: Make sure that the O-ring inside the liquid outlet cap is in place.

NOTE: Drain the liquid back into the original container. Do not store chemical liquid in the tank.

CLEANING THE TANK

- Fill the tank about one-third full with clean water. A small amount of mild household detergent may be added.

NOTE: Never use flammable chemicals or abrasive cleaning agents to clean the tank.

- Wipe the outside of the tank with a clean, dry cloth.
- Reinstall the battery pack. Spray until the tank has been emptied. Make sure to direct the spray toward an area that will not be damaged by the spray solution.
- Refill and repeat the procedure with clean water. It may be necessary to rinse the tank more than once, then drain again as instructed above.
- Allow all parts to completely dry before reinstalling parts and storing the unit.

CLEANING THE NOZZLE

If the nozzle becomes plugged, use the steps below to clear.

- Remove the battery pack.
- Loosen and remove the nozzle from spray wand.
- Push a small wire through the exposed holes to clear any debris. Then flush with clean water. Refer to Figure 14.

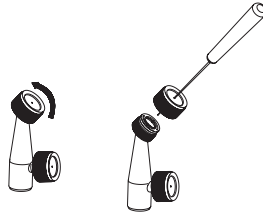

Figure 14

CLEANING THE PUMP

If the sprayer cannot draw the fluid from tank or it cannot spray out liquid at the first use or after long-term storage.

Follow the procedures below to clean the pump:

1. Switch off the machine and remove the battery.
2. Remove the spray wand from handle.
3. Drain any remaining liquid or store leftover liquid to another container to make sure the tank is empty.
4. Unscrew the red cap to open water inlet hole, and then connect the hole to the water tap. Make sure the O-ring is placed inside the red cap. Refer to Figure 15.
5. Open the water tap slowly and press down the lever at the same time to allow water flush away any debris adhered to the pump. Refer to Figure 16.
6. Disconnect the water tap and re-tighten the red cap. Make sure that the O-ring inside the cap is in place.

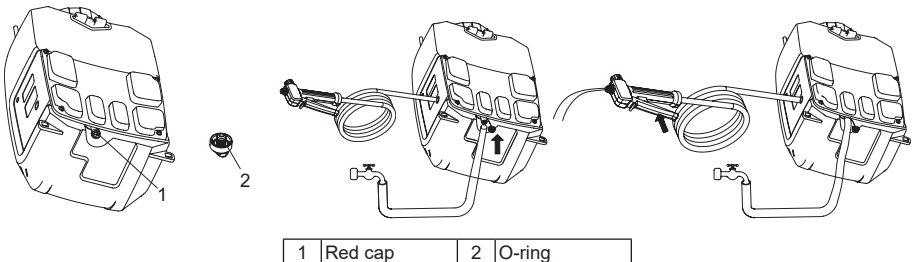

Figure 15

Figure 16

OPTIONAL ACCESSORIES

CAUTION:

These accessories or attachments are recommended for use with your Makita product specified in this manual. The use of any other accessories or attachments might present a risk of injury to persons. Only use accessory or attachment for its stated purpose.

If you need any assistance for more details regarding these accessories, ask your local Makita Service Center.

- Makita genuine battery and charger.

NOTE:

- Some items in the list may be included in the product package as standard accessories. They may differ from country to country.

Français (Instructions originales)

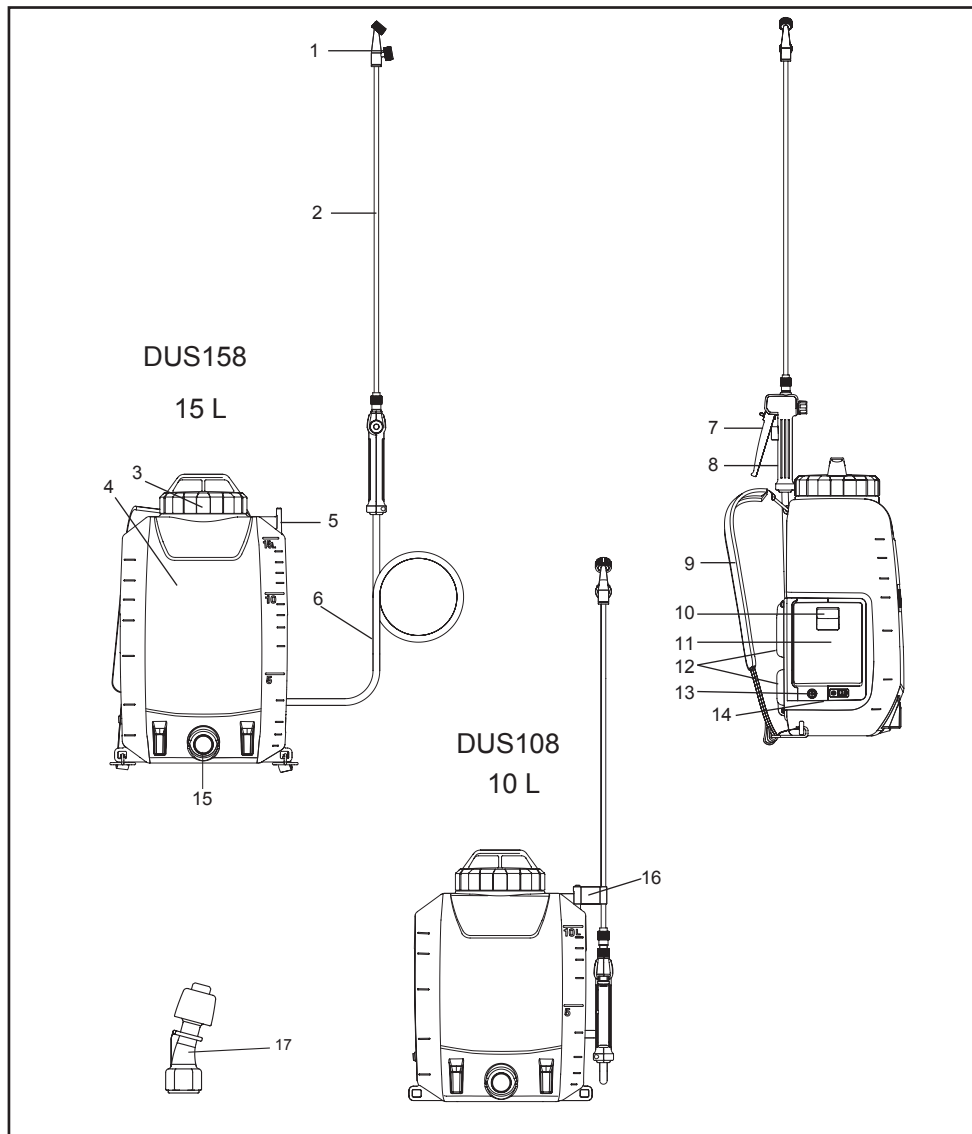

1	Buse à 2 têtes du type vertical	2	Lance de pulvérisation	3	Couvercle du réservoir	4	Réservoir (10 L/15 L)
5	Porte-lance de pulvérisation	6	Flexible de pulvérisation	7	Levier	8	Manette
9	Bandoulières	10	Levier de verrouillage	11	Couvercle de batterie	12	Coussin du dossier
13	Interrupteur ON/OFF	14	Voyants lumineux	15	Sortie de liquide	16	Crochet (pour attacher la lance de pulvérisation)
17	Buse de désherbant	-	-	-	-	-	-

SPÉCIFICATIONS

Modèle	DUS108	DUS158
Tension nominale	DC 18 V	
Capacité du réservoir	10 L	15 L
Longueur du flexible	1,7 m	
Longueur de la lance de pulvérisation	60 cm	
Pression de travail max.	0,5 MPa	
Pression de travail avec buse à 2 têtes du type vertical	Environ 0,34 MPa	
Débit avec buse à 2 têtes du type vertical	Environ 0,90 L/min	
Pression de travail avec buse de désherbant	Environ 0,12 MPa	
Débit avec buse de désherbant	Environ 1,70 L/min	
Vis de raccordement de la buse	G 1/4"	
Technique Volume total de résidu	≤ 200 ml	
Dimensions (L × l × H)	317 × 237 × 437 mm	317 × 237 × 517 mm
Poids à vide	5,6 - 5,9 kg	5,9 - 6,2 kg
Poids à plein	15,6 - 15,9 kg	20,9 - 21,2 kg

- En raison de notre programme continu de recherche et développement, les spécifications des présentes sont sujettes à des modifications sans préavis.
- Les spécifications peuvent varier d'un pays à l'autre.
- Le poids peut varier en fonction de l'accessoire ou des accessoires, notamment la cartouche de batterie. La combinaison la plus légère et la plus lourde, conformément à la procédure EPTA 01/2014, est indiquée dans le tableau.

Cartouche de batterie et chargeur compatibles

Cartouche de batterie	BL1820B / BL1830B / BL1840B / BL1850B / BL1860B
Chargeur	DC18RC / DC18RD / DC18RE / DC18SD / DC18SE / DC18SF / DC18SH











- Certaines des cartouches de batterie énumérées ci-dessus peuvent ne pas être disponibles en fonction de votre région de résidence.

⚠ AVERTISSEMENT : N'utilisez que les cartouches de batterie ainsi que les chargeurs énumérés ci-dessus. L'utilisation de toute autre cartouche de batterie et de tout autre chargeur peut provoquer des blessures et/ou un incendie.

⚠ AVERTISSEMENT : Ne pas utiliser la source d'alimentation filaire avec la présente machine, par exemple, l'adaptateur de la batterie ou le bloc d'alimentation portable. Le câble d'une telle source d'alimentation peut gêner l'opération et entraîner la blessure corporelle.

Symboles

Les symboles suivants sont utilisés pour l'équipement. Assurez-vous de bien comprendre leur signification avant de les utiliser.

	Portez le protecteur d'oreilles.		Avertissement	 Ni-MH Li-ion Uniquement pour les pays de l'UE À cause de la présence des composants dangereux sur l'équipement, l'équipement électrique et électronique usé, les accumulateurs et les batteries peuvent avoir une influence négative sur l'environnement ainsi que la santé humaine. Ne pas jeter les appareils électriques et électroniques ou les batteries avec les déchets domestiques! Selon la Directive Européenne sur l'équipement électrique et électronique usé, sur les accumulateurs et les batteries et sur les accumulateurs et les batteries usés, ainsi que leur adaptation à la loi nationale, l'équipement électrique usé, les batteries et les accumulateurs devraient être stockés séparément et livrés à un point de collecte séparé pour les déchets municipaux, opérant conformément à la réglementation sur la protection de l'environnement. Cela est indiqué par le symbole de la poubelle à roues barrée placée sur l'équipement.
	Portez le masque respiratoire.		Portez le protecteur pour la vue.	
	Portez les chaussures de sécurité.		Portez les gants protectifs.	
	Ne pas utiliser sous la pluie ni laisser le pulvérisateur à l'extérieur sous la pluie.			
	Lisez le manuel d'instruction.			
	Gardez les personnes présentes loin pendant la pulvérisation.			

USAGE PRÉVU

La présente machine est destinée à la pulvérisation.

Bruit

Le niveau de bruit pondéré A typique déterminé conformément à EN62841-1 :

Niveau de pression sonore (L_{pA}) : 70 dB (A) ou moins
Incertitude (K) : 3 dB (A)

REMARQUE : La ou les valeurs de l'émission sonore déclarées ont été mesurées conformément à une méthode de test standard et peuvent être utilisées afin de comparer un outil avec un autre.

REMARQUE : La valeur de l'émission déclarée peut également être utilisée dans une évaluation préliminaire de l'exposition.

⚠ AVERTISSEMENT : Portez le protecteur d'oreilles.

⚠ AVERTISSEMENT : L'émission du bruit durant l'utilisation réelle de l'outil électrique peut différer de la ou des valeurs déclarées selon la manière dont l'outil est utilisé, particulièrement quel genre de pièce à usiner qui est traitée.

⚠ AVERTISSEMENT : Assurez pour identifier les mesures de sécurité afin de protéger l'opérateur qui sont basées sur une estimation de l'exposition dans les conditions d'utilisation réelles (tenant compte de toutes les pièces du cycle opérationnel, par exemple, les temps où l'outil est éteint et quand il fonctionne au ralenti en plus du temps de déclenchement).

Vibration

La valeur totale de la vibration (somme vectorielle triaxiale) déterminée conformément à EN62841-1 :

Mode de travail : l'opération sans charge
Émission de la vibration (a_{hV}) : 2,5 m/s² ou moins
Incertitude (K) : 1,5 m/s²

REMARQUE : La ou les valeurs de la vibration déclarées ont été mesurées conformément à une méthode de test standard et peuvent être utilisées afin de comparer un outil avec un autre.

REMARQUE : La ou les valeurs totales de la vibration déclarées peuvent également être utilisées dans une évaluation préliminaire de l'exposition.

⚠ AVERTISSEMENT : L'émission de la vibration durant l'utilisation réelle de l'outil électrique peut différer de la ou des valeurs déclarées selon la manière dont l'outil est utilisé, particulièrement quel genre de pièce à usiner qui est traitée.

⚠ AVERTISSEMENT : Assurez pour identifier les mesures de sécurité afin de protéger l'opérateur qui sont basées sur une estimation de l'exposition dans les conditions d'utilisation réelles (tenant compte de toutes les pièces du cycle opérationnel, par exemple, les temps où l'outil est éteint et quand il fonctionne au ralenti en plus du temps de déclenchement).

Déclaration de la Conformité CE

Uniquement pour les pays européens

La déclaration de la conformité CE est incluse dans l'Annexe A du présent manuel d'instruction.

Avertissements généraux de sécurité de l'outil électrique

⚠ AVERTISSEMENT : Lisez tous les avertissements, instructions, illustrations et spécifications de sécurité fournis avec le présent outil électrique. Le non-respect de toutes les instructions énumérées ci-dessous peut provoquer des chocs électriques, des incendies et / ou des blessures graves.

Gardez l'ensemble des avertissements et instructions pour pouvoir les consulter ultérieurement.

Dans les avertissements, le terme « outil électrique » fait référence à votre outil électrique branché sur le réseau électrique (câblé) ou à votre outil électrique alimenté par des piles (sans câble).

Sécurité dans l'espace de travail

1. **Maintenez votre espace de travail propre et bien éclairé.** Les espaces désordonnés ou sombres sont propices aux accidents.
2. **N'utilisez pas les outils électriques dans des atmosphères explosives, comme par exemple, en présence de liquides, gaz, ou poussières inflammables.** Les outils électriques produisent des étincelles qui peuvent mettre le feu à la poussière ou aux vapeurs.
3. **Ne laissez pas les enfants ni toute personne présente s'approcher lorsque vous utilisez l'outil électrique.** Les distractions peuvent vous faire perdre le contrôle.

Sécurité électrique

1. **Les broches de la fiche de l'outil électrique doivent correspondre aux alvéoles de la prise de courant. Ne modifiez jamais la fiche de quelque manière que ce soit. N'utilisez pas d'adaptateurs avec des outils électriques mis à la terre.** L'utilisation de fiches inaltérées et de prises de courant bien assorties réduira les risques de chocs électriques.
2. **Évitez tout contact du corps avec des surfaces mises à la terre telles que conduites, radiateurs, cuisinières et réfrigérateurs.** Le risque de choc électrique est plus important si votre corps est relié à la terre.
3. **N'exposez pas les outils électriques à la pluie ni à des conditions humides.** L'entrée d'eau dans un outil électrique augmente le risque de choc électrique.
4. **N'endommagez pas le cordon. N'utilisez jamais le cordon pour transporter, tirer ou débrancher l'outil électrique. Ne laissez pas le cordon près de sources de chaleur, d'huiles, de bords tranchants ni de pièces mobiles.** Les cordons endommagés ou emmêlés augmentent les risques de chocs électriques.
5. **Si vous utilisez l'outil électrique à l'extérieur, veuillez utiliser une rallonge appropriée à l'usage à l'extérieur.** L'utilisation d'un cordon approprié à l'usage à l'extérieur réduit les risques de chocs électriques.

6. Si l'utilisation d'un outil électrique à un lieu humide est inévitable, utilisez une source d'alimentation protégée par un dispositif à courant résiduel (RCD). L'utilisation d'un RCD réduit les risques de chocs électriques.
7. Les outils électriques peuvent produire les champs électromagnétiques (CEM) mais ils ne sont pas nocifs pour l'utilisateur. Cependant, les utilisateurs des stimulateurs cardiaques et des autres dispositifs médicaux similaires doivent contacter le fabricant de leur dispositif et / ou le médecin pour obtenir le conseil avant l'opération du présent outil électrique.
9. Portez toujours les lunettes de protection afin de protéger vos yeux contre la blessure lors de l'utilisation des outils électriques. Les lunettes de protection doivent être en conformité avec ANSI Z87.1 aux États-Unis, EN 166 en Europe, ou AS / NZS 1336 en Australie / Nouvelle-Zélande. En Australie / Nouvelle-Zélande, il est également obligatoire de porter un écran facial afin de protéger votre visage aussi.

Sécurité personnelle

1. **Soyez vigilant, observez ce que vous êtes en train de faire et faites preuve de bon sens lorsque vous utilisez un outil électrique. N'utilisez pas l'outil électrique si vous êtes fatigué ou si vos facultés sont affaiblies par des drogues, l'alcool ou des médicaments.** Un moment d'inattention lorsque vous utilisez un outil électrique peut causer des blessures corporelles graves.
2. **Utilisez l'équipement protectif personnel. Utilisez toujours un protecteur pour la vue.** Les équipements de protection tels que masques antipoussières, chaussures de sécurité antidérapantes, casques ou protecteurs d'oreille utilisés lorsque les conditions appropriées réduiront les blessures corporelles.
3. **Empêchez tout démarrage involontaire. Il faut garantir que l'interrupteur est en position d'arrêt avant de brancher la source d'alimentation et / ou le bloc-batterie, de ramasser ou de transporter l'outil.** Le transport des outils électriques avec votre doigt sur l'interrupteur ou l'alimentation des outils électriques qui ont l'interrupteur en marche peut entraîner les accidents.
4. **Retirez toute éventuelle clé de réglage avant de mettre en marche l'outil électrique.** Une clé accrochée à une pièce rotative de l'outil électrique peut causer des blessures corporelles.
5. **Ne vous penchez pas excessivement. Maintenez toujours une bonne prise de pied et un bon équilibre.** Cela vous permettra d'exercer un meilleur contrôle sur l'outil électrique en cas de situations inattendues.
6. **Utilisez des vêtements adéquats. N'utilisez pas de vêtements flottants ni de bijoux. Gardez vos cheveux, vêtements éloignés des pièces mobiles.** Les vêtements flottants, les bijoux ou des cheveux longs sont susceptibles d'être accrochés par les pièces mobiles.
7. **Si des dispositifs sont en place pour le raccordement à des équipements d'extraction et de captage des poussières, assurez-vous qu'ils soient connectés et utilisés correctement.** L'utilisation de la collecte de poussière peut réduire les risques liés aux poussières.
8. **Ne pas laisser la familiarité acquise à partir de l'utilisation fréquente des outils, car ce qui vous permet de devenir complaisant et d'ignorer les principes de la sécurité de l'outil.** Une action imprudente peut causer la blessure sévère en une fraction de seconde.

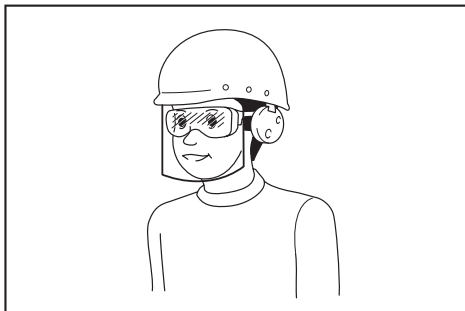

L'employeur assume la responsabilité pour imposer l'utilisation des équipements protectifs de sécurité appropriés par les opérateurs de l'outil et par les autres personnes dans l'espace de travail immédiat.

Utilisation et entretien de l'outil électrique

1. **Ne forcez pas l'outil électrique. Utilisez l'outil électrique qui correspond le mieux à votre application.** L'outil électrique approprié vous permettra de faire un meilleur travail dans des conditions plus sûres.
2. **N'utilisez pas l'outil électrique si l'interrupteur ne le démarre ni ne l'arrête pas.** Un outil électrique qui ne peut pas être contrôlé avec l'interrupteur est dangereux et doit être réparé.
3. **Déconnectez la fiche de la source d'alimentation et / ou retirez le bloc-batterie à partir de l'outil électrique avant de faire les ajustements, de changer les accessoires, ou de ranger les outils électriques.** Ces mesures de sécurité préventives réduisent le risque de faire démarrer l'outil électrique par inadvertance.
4. **Rangez les outils électriques après les avoir mis hors tension dans un lieu hors de la portée des enfants et empêchez les personnes qui ne sont pas familiarisées avec l'outil électrique ou avec les présentes instructions d'utiliser l'outil électrique.** Les outils électriques sont dangereux dans les mains d'utilisateurs qui n'ont pas l'habitude de les utiliser.
5. **Entretenez les outils électriques et les accessoires. Vérifiez les pièces mobiles ne soient pas désalignées ou contraignantes, qu'elles ne collent pas, qu'elles ne soient pas causées et qu'elles ne présentent pas d'anomalies pouvant affecter complètement le fonctionnement de l'outil électrique.** En cas de dégâts, faites réparer l'outil avant de l'utiliser. De nombreux accidents sont causés par des outils électriques mal entretenus.
6. **Maintenez les outils de coupe affûtés et propres.** Les outils de coupe bien entretenus avec des arêtes tranchantes sont moins susceptibles de coller et sont plus faciles à contrôler.

Avertissements de Sécurité du Pulvérisateur de Jardin Sans fil

7. **Utiliser l'outil électrique, les accessoires et les mèches de l'outil, etc. conformément aux présentes instructions, en tenant compte des conditions de travail et de la tâche à effectuer.** L'utilisation de l'outil électrique pour réaliser des opérations autres que celles prévues pourrait s'avérer dangereuse.
8. **Gardez les manettes et les surfaces de préhension sèches, propres et sans aucune huile ni graisse.** Les manettes et les surfaces de préhension glissantes ne permettent pas la manipulation et le contrôle sûrs de l'outil sous les situations inattendues.
9. **Quand l'outil est utilisé, ne pas porter les gants de travail en tissu qui pourraient s'emmêler.** L'enchevêtrement des gants de travail en tissu dans les pièces mobiles peut entraîner la blessure corporelle.

Utilisation et entretien de la batterie de l'outil

1. **Rechargez l'appareil uniquement avec le chargeur spécifié par le fabricant.** Un chargeur adapté à un type de bloc-batterie peut créer un risque d'incendie lorsqu'il est utilisé avec un autre bloc-batterie.
2. **N'utilisez les outils électriques qu'avec les blocs-batteries spécifiquement conçus à cet effet.** L'utilisation de tout autre bloc-batterie peut créer un risque de blessure et d'incendie.
3. **Lorsque la batterie n'est pas utilisée, éloignez-la des autres objets métalliques, tels que les trombones, les pièces de monnaie, les clés, les clous, les vis ou autres petits objets métalliques, qui peuvent établir une connexion d'une borne à une autre.** Un court-circuit des bornes de la batterie peut provoquer des brûlures ou un incendie.
4. **Dans des conditions extrêmes, du liquide peut être éjecté de la batterie ; évitez tout contact. En cas de contact accidentel, rincez à grande eau. En cas de contact avec les yeux, consultez un médecin.** Le liquide éjecté de la batterie peut causer une irritation ou des brûlures.
5. **N'utilisez pas un bloc-batterie ou un outil endommagé (e) ou modifié (e).** Les batteries endommagées ou modifiées peuvent présenter une réaction imprévisible pouvant entraîner un incendie, une explosion ou un risque de blessure.
6. **N'exposez pas un bloc-batterie ou un outil à un incendie ou à une température excessive.** L'exposition au feu ou une température supérieure à 130 °C peut provoquer une explosion.
7. **Confirmez-vous toutes les instructions relatives à la charge et ne chargez pas le bloc-batterie ou l'outil en dehors de la plage de température spécifiée dans les instructions.** Une charge incorrecte ou à des températures en dehors de la plage spécifiée peut endommager la batterie et augmenter le risque d'incendie.

Révision

1. **Demandez à un réparateur agréé de réviser votre outil électrique en utilisant uniquement des pièces de rechange identiques.** Cela garantira la sécurité de l'outil électrique.
2. **Ne jamais réparer les blocs-batteries endommagés.** L'entretien des blocs-batteries est effectué uniquement par le fabricant ou les prestataires de service autorisés.
3. **Suivez l'instruction destinée à la lubrification et au remplacement des accessoires.**

⚠️ AVERTISSEMENT : Le risque d'incendie ou d'explosion. Ne pas pulvériser les liquides inflammables, par exemple, l'essence. Recherchez la présente référence de symbole sur le récipient.

⚠️ AVERTISSEMENT : Certaine pulvérisation créée à partir des produits utilisés avec le pulvérisateur contiennent les produits chimiques connus pour causer le cancer, le vice congénital ou l'autre nuisance de la reproduction. Quelques exemples de produits chimiques sont :

- composés à fertiliser.
- Les composés dans les insecticides, les herbicides, et les pesticides;
- L'arsenic et le chrome qui proviennent du bois traité chimiquement. Suivez les directions sur les récipients de tous ces produits. Pour réduire votre exposition des produits chimiques, portez l'équipement de sécurité approuvé, par exemple, les masques faciaux spécialement conçus pour filtrer les pulvérisations, les gants, et tout autre équipement protectif approprié.

- **Avant d'utiliser tout pesticide ou tous autres matériaux de pulvérisation dans le présent pulvérisateur, lisez exhaustivement le label sur son récipient d'origine et suivez ses directions.** Certains produits de pulvérisation sont dangereux et ne doivent pas être utilisés dans le présent pulvérisateur, parce qu'ils peuvent endommager le pulvérisateur et causer la blessure corporelle ou le dommage matériel grave.
- **Le danger de choc électrique.** Ne jamais pulvériser vers les prises électriques.
- **Ne pas utiliser les produits chimiques de grade commercial ou les produits chimiques aux fins commerciales ou industrielles.** Utilisez uniquement les produits chimiques à base d'eau de grade de consommation pour la pelouse et le jardin.
- **Ne pas verser les liquides chauds ou bouillants dans le réservoir.** Ceux-ci peuvent affaiblir ou endommager le flexible ou le réservoir.
- **L'espace de pulvérisation doit être bien ventilé.**
- **Évitez de pulvériser durant les jours venteux.** La pulvérisation peut être soufflée accidentellement sur les plantes ou les objets qui ne doivent pas être pulvérisés.
- **Stockez le pulvérisateur dans un espace intérieur sûr, bien ventilé avec le réservoir de fluide vide.**
- **Ne pas utiliser les liquides caustiques (alcalins) auto-échauffants ou corrosifs (acides) dans le présent pulvérisateur.** Ceux-ci peuvent corroder les pièces métalliques ou affaiblir le réservoir et le flexible.
- **Portez la protection respiratoire et le vêtement de protection adéquats.** Gardez les personnes présentes loin pendant la pulvérisation.
- **Connaissez les contenus du produit chimique pulvérisé.** Lisez toutes les Fiches Signalétique de Sécurité du Matériau et labels des récipients fournis avec le produit chimique. Suivez les instructions de sécurité du fabricant de produit chimique.
- **Ne pas laisser le résidu ou le matériau de pulvérisation dans le réservoir après avoir utilisé le pulvérisateur.** Nettoyez après chaque utilisation.
- **Ne pas fumer quand le pulvérisateur est utilisé, ou ne pas pulvériser en présence de l'étincelle ou de la flamme.**

- **Le risque d'injection.** Ne pas décharger directement agissant sur la peau.
- **Pour réduire le risque de choc électrique, ne pas plonger le pulvérisateur dans l'eau ou l'autre liquide.** Ne pas placer ou stocker le pulvérisateur à l'endroit où il pourrait tomber ou être tiré dans une baignoire ou un évier.
- **Entretenez le présent produit. Inspectez exhaustivement l'intérieur et l'extérieur du pulvérisateur et examinez les composants avant chaque utilisation. Vérifiez les flexibles fissurés et détériorés, les fuites, les buses bouchées et les pièces manquantes ou endommagées. En cas de dégâts, faites réparer le produit avant de l'utiliser.** De nombreux accidents sont causés par des produits mal entretenus.
- **Déconnectez la batterie à partir de l'unité avant de vider, de nettoyer ou de ranger le pulvérisateur.** Ces mesures de sécurité préventives réduisent le risque du démarrage accidentel.
- **Portez toujours le protecteur des yeux avec les écrans latéraux ou les lunettes de protection marquées en conformité avec la norme ANSI Z87.1.** Le défaut de respect de faire comme ça pourrait entraîner la pénétration des fluides dans vos yeux en entraînant la blessure grave possible.
- **Protégez vos poumons. Portez un masque facial ou antipoussière durant l'utilisation du pulvérisateur.** Le respect de la présente règle réduira le risque de blessure corporelle grave.
- **Les outils de la batterie ne doivent pas être branchés sur une prise électrique; en conséquence, ils sont toujours dans la condition opérationnelle. Soyez conscient des dangers possibles quand l'outil de la batterie n'est pas utilisé ou lors du remplacement des accessoires. Retirez le bloc-batterie quand l'outil n'est pas utilisé.** Le respect de la présente règle réduira le risque de choc électrique, d'incendie ou de blessure corporelle graves.
- **Ne pas placer les outils de la batterie ou leurs batteries à côté du feu ou de la chaleur.** Ceci réduira le risque d'explosion et de blessure éventuellement.
- **Ne pas écraser, faire tomber ou endommager le bloc-batterie. Ne pas utiliser le bloc-batterie ou le chargeur tombé ou ayant reçu un coup tranchant.** Une batterie endommagée est sujette à l'explosion. Éliminez correctement une batterie tombée ou endommagée immédiatement.
- **Les batteries peuvent exploser en présence d'une source d'ignition, par exemple, une veilleuse.** Pour réduire le risque de blessure corporelle grave, ne jamais utiliser le produit sans fil en présence de la flamme nue. Une batterie exposée peut propulser les débris et les produits chimiques. En cas d'exposition, rincez immédiatement avec l'eau.
- **Ne pas charger l'outil de la batterie dans un lieu humide ou mouillé.** Le respect de la présente règle réduira le risque des chocs électriques.
- **Pour de meilleurs résultats, votre outil de la batterie doit être chargé dans un lieu où la température est supérieure à 10 °C (50 °F), toutefois, inférieure à 40 °C (104 °F).** Pour réduire le risque de blessure corporelle grave, ne pas stocker à l'extérieur ou dans les véhicules.
- **Dans les conditions extrêmes d'utilisation ou de température, la fuite de la batterie peut se produire. Si le liquide entre en contact avec votre peau, lavez immédiatement avec le savon et l'eau. Si le liquide entre dans vos yeux, rincez avec l'eau propre durant au moins 10 minutes, puis consultez immédiatement le médecin.** Le respect de la présente règle réduira le risque de blessure corporelle grave.
- **Ne pas utiliser l'appareil opéré à batterie sous la pluie.**
- **Manipulez les batteries avec précaution afin de ne pas court-circuiter la batterie avec les matériaux conducteurs tels que les bagues, les bracelets et les clés.** La batterie ou le conducteur peuvent surchauffer et causer les brûlures.
- **Ne jetez pas la (les) batterie(s) au feu.** Elle(s) peut (peuvent) exploser. Consultez les réglementations locales pour d'éventuelles instructions spéciales d'élimination.
- **N'ouvrez pas et ne soumettez pas la (les) batterie(s) à des mutilations.** L'électrolyte libéré est corrosif et peut endommager les yeux ou la peau. Il peut être toxique lorsqu'il est avalé.
- **Évitez l'Environnements Dangereux** - Ne pas utiliser les appareils aux lieux humides ou mouillés.
- **Utilisez l'Appareil Exact** - Ne pas utiliser l'appareil pour tout travail autre que celui pour lequel il est prévu.
- **Ne pas Forcer l'Appareil** - Il fera mieux le travail et avec moins de probabilité de risque de blessure au rythme pour lequel il a été conçu.
- **Stockez les Appareils Inactifs à l'Intérieur** - Quand ils ne sont pas utilisés, les appareils doivent être stockés à l'intérieur dans une place sèche et élevée ou verrouillée - hors de portée des enfants.
- **Entretenez l'Appareil Avec Précaution** - Gardez de façon propre pour une meilleure performance et afin de réduire le risque de blessure. Suivez les instructions afin de changer les accessoires. Inspectez le cordon de l'appareil, et s'il est endommagé, faites en réparer par un point de service autorisé. Gardez les manettes sèches, propres et sans aucune huile ni graisse.
- **Vérifiez les Pièces Endommagées** - Avant l'utilisation future de l'appareil, une garde ou une autre pièce endommagée doit être vérifiée soigneusement afin de déterminer qu'elle opérera correctement et remplira sa fonction prévue. Vérifiez l'alignement des pièces mobiles, la fixation des pièces mobiles, la rupture des pièces, le montage, et toute autre condition qui pourrait affecter son opération. Une garde ou une autre pièce endommagée doit être réparée ou remplacée correctement par un centre de service autorisé, sauf indication contraire dans le présent manuel.
- **Ne pas renverser un réservoir rempli afin d'éviter la fuite dans le cas où le couvercle du réservoir est desserré.**

Risques résiduels

Même si vous utilisez le présent outil électrique en conformité avec les instructions, mais certains risques résiduels ne peuvent pas être exclus. Les dangers suivants peuvent se produire concernant la construction et la disposition de l'équipement :

1. La lésion pulmonaire se produit si aucun masque de protection adaptable n'est utilisé.
2. Le contact avec les substances dangereuses. Les matériaux de pulvérisation peuvent être nuisibles s'ils sont inhalés ou avalés ou s'ils sont en contact avec la peau ou les yeux. Observez les instructions et portez l'équipement de protection adaptable.

Consignes de sécurité importantes pour la cartouche de batterie

1. Avant d'utiliser la cartouche de batterie, lisez toutes les instructions et les mises en garde sur (1) le chargeur de batterie, (2) la batterie et (3) le produit qui utilise la batterie.
2. Ne démontez pas et n'altérez pas la cartouche de batterie. Cela pourrait provoquer un incendie, une chaleur excessive ou une explosion.
3. Si la durée de fonctionnement est devenue trop courte, arrêtez immédiatement l'appareil. Cela peut entraîner un risque de surchauffe, de brûlures et même d'explosion.
4. Si vous recevez des électrolytes dans les yeux, rincez-les à l'eau claire et consultez immédiatement un médecin. Ce type de blessure peut entraîner une perte de la vue.
5. Ne court-circuitez pas la cartouche de batterie :
 - (1) Ne touchez pas les bornes avec un matériau conducteur.
 - (2) Évitez de ranger la cartouche de batterie dans un contenant avec d'autres objets métalliques tels que des clous, des pièces de monnaie, etc.
 - (3) N'exposez pas la cartouche de batterie à l'eau ou à la pluie.

Un court-circuit de la batterie peut causer un flux de courant important, une surchauffe, des brûlures possibles et même une panne.

6. Ne rangez pas et n'utilisez pas l'appareil et la cartouche de batterie dans des endroits où la température peut atteindre ou dépasser 50 °C (122 °F).
7. N'incinerez pas la cartouche de batterie même si elle est fortement endommagée ou si elle est complètement usée. La cartouche de batterie peut exploser en cas d'incendie.
8. Ne clouez pas, ne coupez pas, n'écrasez pas, ne jetez pas, ne faites pas tomber la cartouche de batterie et ne frappez pas la cartouche de batterie contre un objet dur. Cela pourrait provoquer un incendie, une chaleur excessive ou une explosion.
9. N'utilisez pas une batterie endommagée.
10. Les batteries lithium-ion incorporées sont soumises aux exigences de la législation sur les marchandises dangereuses.

Pour les transports commerciaux, par exemple par des tiers ou des transitaires, des exigences particulières en matière d'emballage et d'étiquetage doivent être respectées.

Pour la préparation de l'article à expédier, consultez un expert en matières dangereuses. Veuillez également respecter les réglementations nationales éventuellement plus détaillées.

Scellez ou masquez les contacts ouverts et emballez la batterie de manière à ce qu'elle ne puisse pas bouger à l'intérieur de l'emballage.
11. Lors de la mise au rebut de la cartouche de batterie, retirez-la de l'outil et jetez-la dans un endroit sûr. Respectez les réglementations locales relatives à l'élimination des batteries.
12. N'utilisez les batteries qu'avec les produits recommandés par Makita. L'installation des batteries sur des produits non conformes peut provoquer un incendie, une chaleur excessive, une explosion ou une fuite d'électrolyte.
13. Si l'outil n'est pas utilisé pendant une longue période, sa batterie doit être retirée.
14. Pendant et après l'utilisation, la cartouche

de batterie peut prendre de la chaleur, ce qui peut provoquer des brûlures ou des brûlures à basse température. Faites attention à la manipulation des cartouches de batterie chaudes.

15. Ne touchez pas le terminal de l'appareil immédiatement après son utilisation, car il peut devenir suffisamment chaud pour provoquer des brûlures.
16. Ne laissez pas de copeaux, de poussière ou de terre s'incruster dans les terminaux, les trous et les rainures de la cartouche de batterie. Cela peut entraîner un mauvais fonctionnement ou une panne de l'appareil ou de la cartouche de batterie.
17. N'utilisez pas la cartouche de batterie à proximité de lignes électriques à haute tension, à moins que l'appareil ne puisse être utilisé à proximité de lignes électriques à haute tension. Cela peut entraîner un dysfonctionnement ou une panne de l'appareil ou de la cartouche de batterie.
18. Gardez la batterie hors de portée des enfants.

CONSERVEZ CES INSTRUCTIONS.

AVERTISSEMENT : Utilisez uniquement des batteries Makita d'origine. L'utilisation de batteries Makita non authentiques ou de batteries modifiées peut entraîner leur explosion et provoquer des incendies, des blessures corporelles et des dommages. Cela annulera également la garantie Makita sur l'outil et le chargeur Makita.

Conseils pour maintenir la durée de vie maximale de la batterie

1. Chargez la cartouche de batterie avant qu'elle ne se décharge complètement. Arrêtez toujours l'appareil et chargez la cartouche de la batterie lorsque vous constatez une réduction de la puissance de celui-ci.
2. Ne rechargez jamais une cartouche de batterie complètement chargée. Une surcharge réduit la durée de vie de la batterie.
3. Chargez la cartouche de batterie à température ambiante entre 10 °C et 40 °C (50 °F et 104 °F). Laissez une cartouche de batterie chaude refroidir avant de la charger.
4. Lorsque vous n'utilisez pas la cartouche de batterie, retirez-la de l'appareil ou du chargeur.
5. Chargez la cartouche de batterie si vous ne l'utilisez pas pendant une longue période (plus de six mois).

UTILISATION ET PRÉCAUTION DU PULVÉRISATEUR DE JARDIN SANS FIL

1. Le pulvérisateur de jardin sans fil peut travailler avec la cartouche de batterie en lithium-ion Makita. L'utilisation de toutes les autres batteries peut créer un risque d'incendie. Rechargez uniquement les batteries avec le chargeur spécifié. Un chargeur adapté à un type de batterie peut créer un risque d'incendie quand il est utilisé avec une autre batterie.
2. Lors de l'insertion ou du retrait de la batterie, placez toujours le pulvérisateur de jardin sans fil sur une surface plate et stable.
3. Ne pas utiliser toutes batteries et pièces détachées ou tous les accessoires non recommandés par le fabricant du présent appareil. L'utilisation des batteries, des pièces détachées ou des accessoires non recommandés peut entraîner la blessure corporelle grave.

USAGE PRÉVU

Le présent pulvérisateur à pression est conçu uniquement pour pulvériser les solutions ci-dessous à l'extérieur et dans les serres parfaitement ventilées.

- Eau
- Pesticides
- Désherbants
- Les huiles naturelles dissoutes à l'intérieur de l'eau (telles que l'huile de neem, l'huile de colza).
- Les engrais dissous à l'intérieur de l'eau.

Les liquides à être pulvérisés, surtout les huiles naturelles dissoutes à l'intérieur de l'eau, doivent posséder une consistance semblable à la consistance de l'eau. Les liquides ayant une plus grande viscosité ne peuvent pas être pulvérisés, ou uniquement avec une plus petite puissance.

Uniquement les engrais liquides, les désherbants et les pesticides agréés par l'autorité locale chargée de la délivrance du permis à l'intérieur du pays d'utilisation peuvent être pulvérisés. Aucun effet nuisible des matériaux utilisés n'est connu pouvant être causé par ces substances agréées ou les huiles naturelles dissoutes à l'intérieur de l'eau au moment de la fabrication. Les engrais, les pesticides et les désherbants peuvent être pulvérisés uniquement dans les concentrations fixées par le fabricant des solutions de pulvérisation. S'il existe le doute, veuillez contacter le fabricant connexe.

Le pulvérisateur à pression n'est pas conçu pour être utilisé avec les aliments ou pour pulvériser les liquides dépassant la température d'opération maximale permise de 40 °C. De même, il est prohibé de pulvériser les liquides acides, caustiques et inflammables ayant le point d'éclair en dessous de 55 °C, et les agents d'imprégnation, les désinfectants, les peintures, les vernis, les graisses, les glaçures et les huiles fabriquées de façon synthétique.



Important! Les liquides inflammables atomisés ayant un point d'éclair dépassant 55 °C sont aussi hautement combustibles.

Le pulvérisateur à pression n'est jamais utilisé

- en tant que pistolet à flamme.
- pour le stockage des liquides.
- pour les substances avec le risque inconnu.

L'équipement sera utilisé uniquement selon l'objectif spécifié. Toute autre utilisation est réputée comme une situation de mauvaise utilisation. L'utilisateur / l'opérateur autre que le fabricant assumera la responsabilité pour tout le dommage ou toutes les blessures de quelque nature que ce soit provoqués par ce qui précède.

ASSEMBLAGE

AVERTISSEMENT :

Assurez-vous toujours que la machine est éteinte et que la cartouche de batterie est retirée avant d'effectuer tout travail sur la machine.

AVERTISSEMENT :

il faut garantir que toutes les pièces sont assemblées fermement pour que le liquide ne fuie pas lors de l'opération de la machine.

Assemblage de la lance de pulvérisation

Note : Les articles tels que les buses et la tasse sont inclus dans le réservoir.

1. Retirez le capuchon à partir de la manette.
2. Il faut garantir que le joint torique est en place, puis vissez la lance de pulvérisation sur la manette en serrant fermement. En référence à la Figure 1.

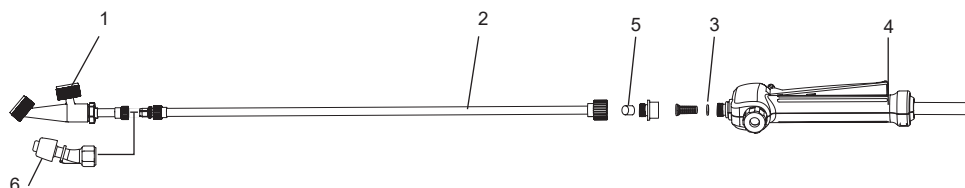

1	Buse à 2 têtes du type vertical	2	Lance de pulvérisation	3	Joint torique
4	Manette	5	Capuchon	6	Buse de désherbant

Figure 1

Bandoulière

Attachez la bandoulière aux bossoirs de la machine et aux crochets de fixation pour la ceinture à la position.

Glissez la ceinture à travers vos épaules et réglez la longueur de la ceinture. Après avoir fait cela, fixez la ceinture afin que vous puissiez travailler sans fatigue.

Pour ajuster la longueur de la ceinture, tirez sur les deux extrémités de la ceinture afin de raccourcir ou sur les deux mécanismes de relâchement de la ceinture afin de l'étendre. En référence à la Figure 2.

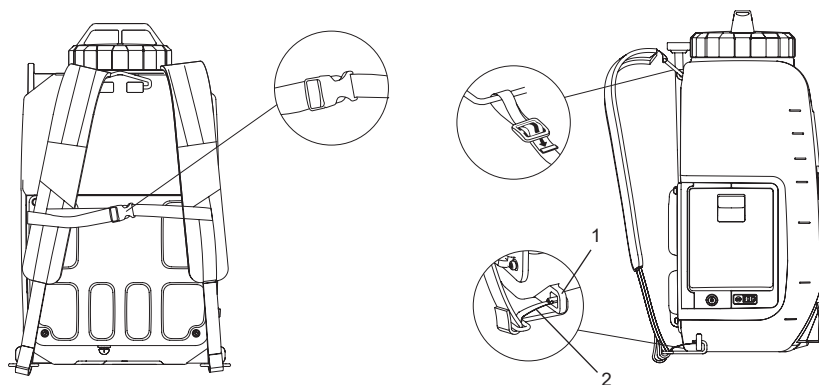

1	Cintre	2	Crochets de fixation
---	--------	---	----------------------

Figure 2

DESCRIPTION FONCTIONNELLE

AVERTISSEMENT :

Assurez-vous toujours que la machine est éteinte et que la cartouche de batterie est retirée avant de régler ou de vérifier le fonctionnement de la machine.

Installation ou retrait de la cartouche de batterie

AVERTISSEMENT :

- Éteignez toujours la machine avant d'installer ou de retirer la cartouche de batterie.
- Tenez fermement la machine et la cartouche de batterie lorsque vous montez ou démontez la cartouche de batterie. Si vous ne tenez pas fermement la machine et la cartouche de batterie, ils risquent de glisser de vos mains, et de s'endommager la machine et la cartouche de batterie et de provoquer des blessures corporelles.
- Ne pas forcer lors de l'installation de la cartouche de batterie. Si la cartouche ne glisse pas facilement, c'est qu'elle n'est pas insérée correctement.
- Installez toujours la cartouche de batterie complètement jusqu'à ce que l'indicateur rouge ne soit plus visible. Dans le cas contraire, elle pourrait tomber accidentellement de l'appareil et vous blesser ou blesser quelqu'un de votre entourage.
- Soyez prudent pour ne pas vous coincer les doigts durant l'ouverture ou la fermeture du couvercle de la batterie.

Pour installer la cartouche de batterie, faites abaisser le levier de verrouillage tout en faisant ouvrir le couvercle de la batterie. Alignez la languette de la cartouche de batterie avec la rainure du boîtier et emboîtez-la. Insérez-la jusqu'à ce qu'il s'enclenche d'un simple clic. En référence à la Figure 3.

Pour retirer la cartouche de batterie, faites-la glisser de la machine tout en faisant appuyer sur le bouton. En référence à la Figure 4.

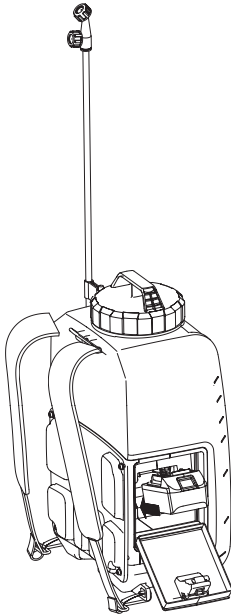

Figure 3

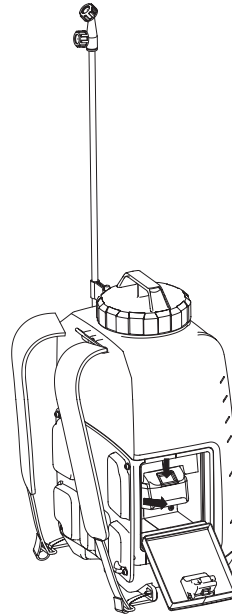

Figure 4

Indication de la capacité restante de la batterie

Appuyez sur le bouton de vérification de la machine pour indiquer la capacité restante de la batterie. Les voyants lumineux s'allument pendant quelques secondes. En référence à la Figure 5.

Voyants lumineux		Capacité résiduelle de la batterie
Allumé	Éteint	
■	□	
■ ■ ■		50 % à 100 %
■ ■ □		30 % à 50 %
■ □ □		0 % à 30 %

REMARQUE :

- Selon les conditions d'utilisation et la température ambiante, l'indication peut différer légèrement de la capacité réelle.

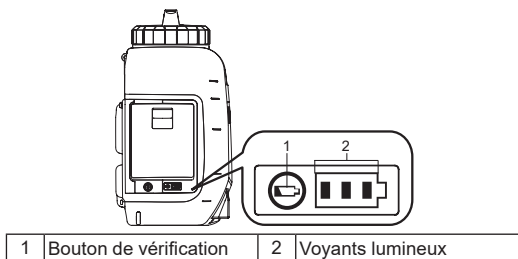

Figure 5

Système de protection de la machine /de la batterie

La machine est équipée avec le système de protection. Le présent système coupe automatiquement l'alimentation du moteur afin d'étendre la durée de vie de la machine et de la batterie. La machine s'arrêtera automatiquement durant l'opération si la machine ou la batterie est placée sous l'une des conditions suivantes.

- Protection contre la surcharge : Quand la machine est opérée de manière qui l'amène à tirer un courant anormalement élevé, la machine s'arrête automatiquement sans aucune indication. Dans cette situation, éteignez la machine et arrêtez l'application qui a causé la machine à devenir surchargée. Puis allumez la machine pour redémarrer.
- Protection contre la surcharge Lorsque la capacité de la batterie devient basse, la machine s'arrête automatiquement. Si la machine n'opère pas même quand les interrupteurs sont opérés, retirez la cartouche de batterie à partir de la machine en chargeant.

Indication de la capacité restante de la batterie

Uniquement pour les cartouches de batterie munies de voyant.

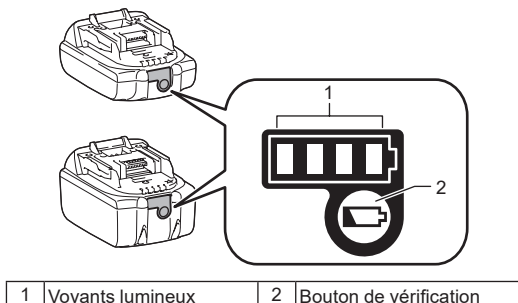











Figure 6

Appuyez sur le bouton de vérification de la cartouche de batterie pour indiquer la capacité restante de la batterie. Les voyants lumineux s'allument pendant quelques secondes.

Voyants lumineux			Capacité restante
 Allumé	 Éteint	 Clignotant	
			75 % à 100 %
			50 % à 75 %
			25 % à 50 %
			0 % à 25 %
			Chargez la batterie.
	 ↑ ↓ 		La batterie a peut-être mal fonctionné.

REMARQUE : Selon les conditions d'utilisation et la température ambiante, l'indication peut différer légèrement de la capacité réelle.

REMARQUE : Le premier voyant (à l'extrême gauche) clignote lorsque le système de protection de la batterie fonctionne.

Mélange



AVERTISSEMENT ! Suivez toujours les instructions du fabricant du produit chimique imprimées sur l'étiquetage de leur produit pour effectuer l'utilisation, le nettoyage et le stockage. Nettoyez exhaustivement après chaque utilisation, en suivant les instructions de la section Maintenance et nettoyage du présent manuel. Les produits chimiques doivent être stockés hors de la portée des enfants. Le défaut de respect de faire comme ça peut entraîner la blessure corporelle grave.



AVERTISSEMENT ! LE PRODUIT EST CONÇU POUR PULVÉRISER LES PRODUITS CHIMIQUES DE GRADE DE CONSOMMATION POUR LA MAISON ET LE JARDIN, PAR EXEMPLE, LES DÉSHÉRBANTS, LES FONGICIDES, LES INSECTICIDES ET LES ENGRAIS.



AVERTISSEMENT : Assurez qu'aucun produit chimique précédemment utilisé n'a été resté dans le réservoir. Si c'est le cas, la réaction chimique peut se produire et générer le gaz nocif.



REMARQUE : Ne pas remplir le réservoir de façon excessive. Ceci pourrait endommager la machine.



REMARQUE : Les liquides à être pulvérisés doivent être aussi fins que l'eau. Les liquides plus épais ne vont pas pulvériser correctement.

1. Retirez la batterie avant d'ajouter le liquide chimique dans le réservoir.
2. Retirez le couvercle du réservoir. En référence à la Figure 7.
3. Mesurez le liquide recommandé. La coupe peut être utilisée pour faire la mesure jusqu'à 200ml (8oz) . En référence à la Figure 8.
4. Versez soigneusement le liquide dans le réservoir avec un verre de mesure à travers l'ouverture de remplissage du réservoir. Vous pouvez également dissoudre complètement le liquide chimique à l'intérieur de l'eau dans un récipient séparé et puis le verser dans le réservoir.
Il faut garantir que la crépine du remplissage du réservoir est en place. En référence à la Figure 9.
5. Serrez le couvercle du réservoir. En référence à la Figure 10.
6. Rincez le verre de mesure avec l'eau propre.

* Le récipient n'est pas inclus.

Figure 7

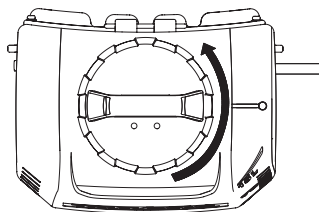

Figure 8

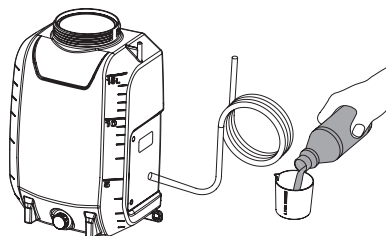

Figure 9

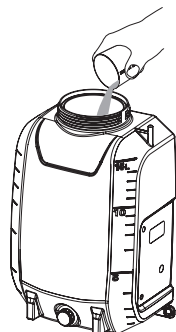
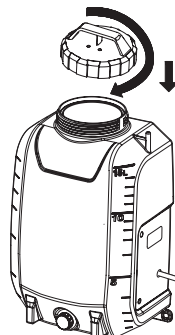

Figure 10



FONCTIONNEMENT



AVERTISSEMENT ! Le risque d'incendie ou d'explosion. L'espace de pulvérisation doit être bien ventilée et éloignée des étincelles ou des flammes.



AVERTISSEMENT ! L'écrou de sortie de liquide doit être fermement serré pendant toute l'opération.



AVERTISSEMENT ! Il faut garantir que la bandoulière n'est pas desserrée ou détachée avant l'opération.

⚠ AVERTISSEMENT :

Lorsque vous utilisez la machine, assurez-vous de mettre fermement la bandoulière.

Allumez / éteignez la machine

1. Avant d'opérer la machine, mettez les lunettes de protection de sécurité et l'autre équipement de sécurité.
2. Appuyez sur l'interrupteur de Démarrage/arrêt pour démarrer la machine.
3. Appuyez sur le levier en maintenant de façon enfoncée afin de démarrer la pulvérisation. En référence à la Figure 11.
4. Relâchez le levier afin d'arrêter la pulvérisation.
5. Appuyez sur l'interrupteur de Démarrage/arrêt pour arrêter la machine.

Verrouillage

La particularité du verrouillage est convenable pour la pulvérisation continue ou lors de la couverture d'un large espace.

1. Pour le verrouillage, abaissez le levier et tirez le bouton de verrouillage vers l'arrière, ensuite relâchez le levier. En référence à la Figure 12.
2. Pour relâcher le verrouillage, appuyez sur le levier et poussez le bouton de verrouillage vers avant.

Note : Il faut garantir que le levier n'est pas en position verrouillée avant d'insérer le bloc-batterie dans la machine.

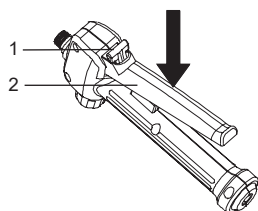

1	Bouton de verrouillage	2	Levier
---	------------------------	---	--------

Figure 11

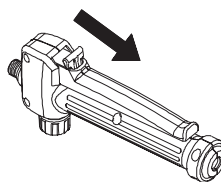
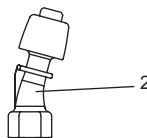
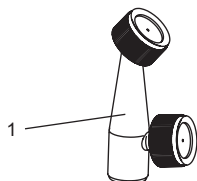

Figure 12

Attachez une buse

Deux buses sont offertes ensemble avec le pulvérisateur de jardin sans fil. Vissez la buse au niveau de l'extrémité de la lance de pulvérisation. Veuillez utiliser seulement la buse de rechange d'origine.



1	Buse à 2 têtes du type vertical	2	Buse de désherbant
---	---------------------------------	---	--------------------

Figure 13

Pulvérisation



AVERTISSEMENT ! Ne jamais poser l'unité au sol durant l'utilisation. Évitez de mouiller la machine et la batterie à tout moment. Ne pas pulvériser à côté ou directement sur l'unité.

1. Visez directement à la buse du pulvérisateur sur les plantes ou les objets que vous souhaitez pulvériser.
2. Ne jamais pointer l'extrémité de la pulvérisation de la lance vers vous-même ou les autres personnes.
3. Soyez conscient pour le retour d'éclaboussure, tenez-vous suffisamment loin de l'objet à pulvériser afin d'éviter que la pulvérisation ne retourne pour éclabousser sur vous.
4. Ne jamais pulvériser en direction de la personne ou des animaux; pulvériser toujours sous le vent.
5. Évitez de pulvériser durant les jours venteux. La pulvérisation peut être soufflée accidentellement sur les plantes ou les objets qui ne doivent pas être pulvérisés.
6. Soyez conscient au taux d'application du volume et contrôlez fréquemment le volume dans le réservoir.

ENTRETIEN ET NETTOYAGE

 **AVERTISSEMENT :**

Assurez toujours que la machine est éteinte et la cartouche de batterie est retirée avant de tenter d'effectuer l'inspection ou la maintenance.

Pour maintenir la SÉCURITÉ et la FIABILITÉ du produit, les réparations et tout autre entretien ou ajustement doivent être effectués par des centres de service agréés par Makita ou par des centres agréés par le service technique constructeur, toujours avec des pièces de rechange Makita.

ENTRETIEN



AVERTISSEMENT ! Pour éviter la blessure corporelle grave, retirez toujours le bloc-batterie à partir de la machine lors du nettoyage ou lors de l'exécution de toute maintenance.



AVERTISSEMENT ! Portez toujours le protecteur des yeux avec les écrans latéraux ou les lunettes de protection marquées en conformité avec la norme ANSI Z87.1. Le défaut de respect de faire comme ça pourrait entraîner la pénétration des fluides dans vos yeux en entraînant la blessure grave possible.



AVERTISSEMENT ! Lors de l'entretien, utilisez uniquement les pièces de rechange identiques. L'utilisation de toutes autres pièces peut créer un danger ou causer le dommage du produit.



AVERTISSEMENT ! À aucun moment, ne pas laisser les fluides de frein, l'essence, les huiles pénétrantes, etc., entrant en contact avec les pièces en plastique. Les produits chimiques peuvent endommager, affaiblir, ou détruire le plastique, ce qui peut entraîner la blessure corporelle grave.



REMARQUE : Inspectez cycliquement l'ensemble du produit pour les pièces endommagées, manquantes, ou desserrées, par exemple, les vis, les écrous, les boulons, les capuchons, etc. Serrez fermement toutes les attaches et tous les capuchons et ne pas utiliser le présent produit tant que toutes les pièces manquantes ou endommagées n'ont pas été remplacées. Veuillez contacter le service clientèle ou un centre de service agréé pour l'assistance.



REMARQUE : N'utilisez jamais d'essence, de benzène, de diluant, d'alcool ou d'autres produits similaires. Il pourrait en résulter une décoloration, une déformation ou des fissures.

MAINTENANCE GÉNÉRALE : Évitez d'utiliser les solvants lors du nettoyage des pièces en plastique. La plupart des plastiques sont susceptibles d'être endommagés à cause de divers types de solvants commerciaux et peuvent être endommagés par leur utilisation. Utilisez les vêtements propres afin de retirer la saleté, la poussière, l'huile, la graisse, etc. Sauf indication contraire, nous vous proposons de faire contrôler l'équipement par un technicien qualifié à l'intervalle de tous les 2 ans.

NETTOYAGE DE L'UNITÉ



AVERTISSEMENT ! Stockez et éliminez toujours les produits chimiques correctement. L'élimination de l'eau de rinçage contaminée doit être exécutée conformément aux ordonnances et aux lois locales.

VIDANGE DU RÉSERVOIR

Si le liquide resté existe dans le réservoir après la pulvérisation, le réservoir doit être vidé avant le nettoyage.

- Retirez le bloc-batterie.
- Videz les contenus à travers l'espace de remplissage et la sortie de liquide.

REMARQUE : Assurez que le joint torique à l'intérieur du bouchon de sortie de liquide est mis en place.

REMARQUE : Videz le liquide pour retourner dans le récipient d'origine. Ne pas stocker le liquide chimique dans le réservoir.

NETTOYAGE DU RÉSERVOIR

- Remplissez le réservoir à un tiers environ avec l'eau propre. Une petite quantité de détergent doux domestique qui peut être ajouté.

REMARQUE : Ne jamais utiliser les produits chimiques inflammables ou les agents de nettoyage abrasifs pour nettoyer le réservoir.

- Essuyez l'extérieur du réservoir avec un tissu propre, sec.
- Réinstallez le bloc-batterie. Pulvérisez jusqu'à ce que le réservoir soit vidé. Il faut garantir pour diriger la pulvérisation vers une espace qui ne sera pas endommagé par la solution de pulvérisation.
- Remplissez et répétez la procédure avec l'eau propre. Il peut être nécessaire de rincer le réservoir plus d'une fois, puis de vidanger à nouveau comme cela instruit ci-dessus.
- Laissez toutes les pièces sécher complètement avant de réinstaller les pièces et de stocker l'unité.

NETTOYAGE DE LA BUSE

Si la buse devient bouchée, utilisez les étapes ci-dessous pour nettoyer.

- Retirez le bloc-batterie.
- Desserrez et retirez la buse à partir de la lance de pulvérisation.
- Poussez un petit fil à travers les trous exposés afin d'éliminer les débris. Puis rincez avec l'eau propre. En référence à la Figure 14.

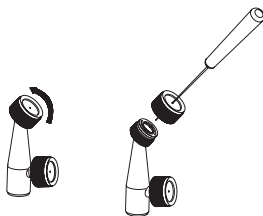
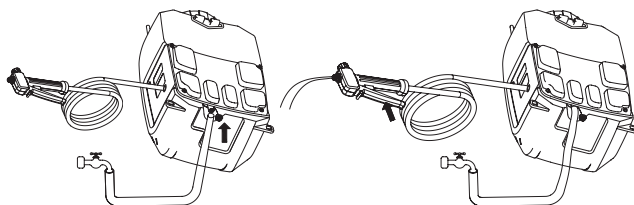
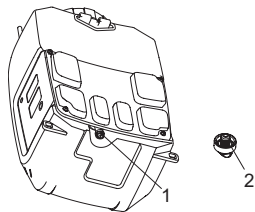

Figure 14

NETTOYAGE DE LA POMPE

Si le pulvérisateur ne peut pas aspirer le fluide à partir du réservoir ou s'il ne peut pas pulvériser le liquide lors de la première utilisation ou après le stockage à long terme. Suivez les procédures ci-dessous afin de nettoyer la pompe :

1. Éteignez la machine et retirez la batterie.
2. Retirez la lance de pulvérisation à partir de la manette.
3. Videz tout liquide restant ou stockez le liquide resté dans un autre récipient afin de garantir que le réservoir est vide.
4. Dévissez le capuchon rouge afin d'ouvrir le trou d'entrée d'eau, et puis connectez le trou au robinet d'eau. Il faut garantir que le joint torique est placé à l'intérieur du capuchon rouge. En référence à la Figure 15.
5. Ouvrez lentement le robinet d'eau et appuyez sur le levier en même temps afin de permettre à l'eau de rincer les débris adhérent sur la pompe. En référence à la Figure 16.
6. Déconnectez le robinet d'eau et resserrez le capuchon rouge. Il faut garantir que le joint torique à l'intérieur du capuchon est en place.



1	Capuchon rouge	2	Joint torique
---	----------------	---	---------------

Figure 15

Figure 16

ACCESSOIRES FACULTATIFS

AVERTISSEMENT :

Nous vous recommandons d'utiliser ces accessoires ou pièces détachées avec votre produit Makita spécifié dans le présent manuel. L'utilisation d'autres accessoires ou pièces détachées peut exposer les utilisateurs à des risques de blessures. Utilisez l'accessoire ou la pièce détachée uniquement aux fins indiquées.

Si vous avez besoin d'aide pour plus de détails concernant ces accessoires, adressez-vous à votre centre de service Makita de votre localité.

- Batterie et chargeur Makita d'origine.

REMARQUE :

- Certains articles de la liste peuvent être inclus dans la trousse du produit comme accessoires standard. Ils peuvent varier d'un pays à l'autre.

Deutschland (Originalanleitung)

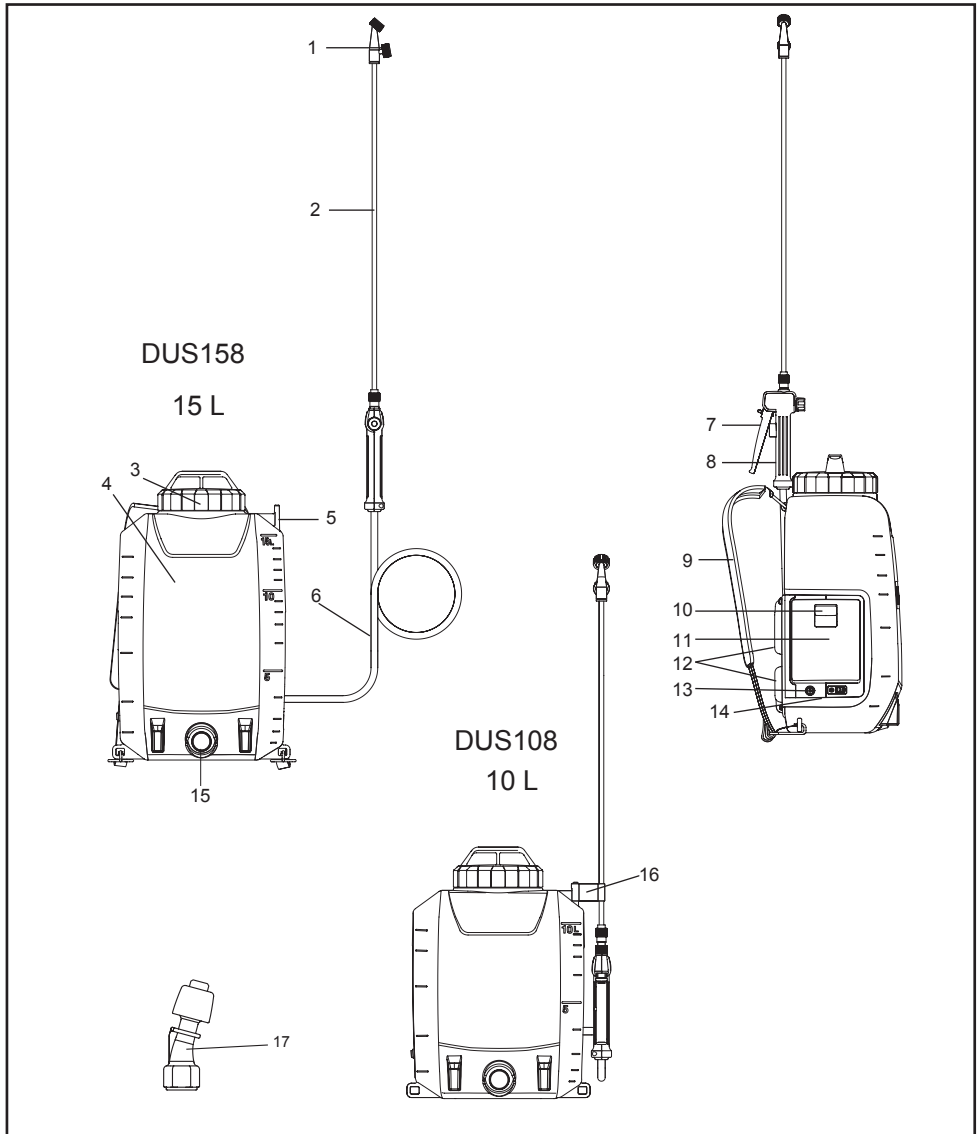

1	Vertikale Doppelkopfdüse	2	Sprühstab	3	Tankdeckel	4	Tank (10 L/15 L)
5	Sprühstab-Halterung	6	Sprühschlauch	7	Hebel	8	Griff
9	Tragegurt	10	Sperrhebel	11	Batteriedeckel	12	Rückenkissen
13	An/Aus Schalter	14	Anzeigelampen	15	Flüssigkeitsauslass	16	Haken (zum Befestigen des Sprühstabs)
17	Unkrautvernichterdüse	-	-	-	-	-	-

SPEZIFIKATIONEN

Modell	DUS108	DUS158
Nennspannung	D.C. 18 V	
Tank-Kapazität	10 L	15 L
Schlauchlänge	1,7 m	
Sprühstab-Halterung	60 cm	
Max Arbeitsdruck	0,5 MPa	
Arbeitsdruck der vertikalen Doppelkopfdüse	Ca. 0,34 MPa	
Durchfluss der vertikalen Doppelkopfdüse	Ca. 0,90 l/min	
Arbeitsdruck mit Unkrautvernichterdüse	Ca. 0,12 MPa	
Durchflussmenge mit Unkrautvernichterdüse	Ca. 1,70 l/min	
Düsenbefestigungsschraube	G 1/4"	
Technische Menge der gesamten Reststoffe	≤ 200 ml	
Abmessungen (L × B × H)	317 × 237 × 437 mm	317 × 237 × 517 mm
Gewicht beim Entleeren	5,6 - 5,9 kg	5,9 - 6,2 kg
Gewicht beim Füllen	15,6 - 15,9 kg	20,9 - 21,2 kg

- Die Spezifikationen können ohne vorherige Ankündigung geändert werden, da wir die Forschung und Entwicklung laufend fortsetzen.
- Die Spezifikationen sind je nach Land unterschiedlich.
- Das Gewicht ist je nach den Zubehör unterschiedlich, einschließlich des Batteriefachs. Die leichtesten und schwersten Kombinationen laut EPTA-Verfahren 01/2014 finden Sie in der Tabelle.

Zulässiges Batteriefach und Ladegerät

Batteriefach	BL1820B / BL1830B / BL1840B / BL1850B / BL1860B
Ladegerät	DC18RC / DC18RD / DC18RE / DC18SD / DC18SE / DC18SF / DC18SH

- Einige der oben aufgeführten Batterien und Ladegeräte sind an deinen Wohnort möglicherweise nicht verfügbar.

⚠️ WARNUNG: Verwende ausschließlich die oben aufgeführten Batterien und Ladegeräte. Die Verwendung anderer Batterien und Ladegeräten kann zu Verletzungen und/oder einem Brand führen.

⚠️ WARNUNG: Benutze für diese Maschine kein Netzteil mit Kabel wie zum Beispiel einen Batterieadapter oder ein tragbares Netzteil. Das Kabel von solch einer Stromversorgung kann die Verwendung beeinflussen und somit Verletzungen verursachen.

Zeichen

Im folgenden findet man die Zeichen, die für dieses Gerät verwendet werden. Stellen Sie sicher, dass Sie die Bedeutung der Zeichen kennen, bevor Sie das Produkt verwenden.

	Trage einen Ohrschutz.		Warnung
	Trage eine Atemmaske.		Trage einen Augenschutz.
	Trage Sicherheitsschue.		Trage Schutzhandschuhe.
	Nicht im Regen benutzen oder das Sprühgerät bei Regen draußen stehen lassen.		
	Lesen Sie die Betriebsanleitung.		
	Halten Sie die Zuschauer beim Sprühen fern.		



Nur für die Nutzung in EU-Ländern
Elektro- und Elektronik-Altergeräte, Akkumulatoren und Batterien aufgrund des Vorhandenseins gefährlicher Bauteile in den Geräten haben negative Auswirkungen auf die Umwelt und die menschliche Gesundheit. Entsorgen Sie niemals Elektro- und Elektronikgeräte oder Batterien mit Hausmüll!

Gemäß der europäischen Richtlinie über Elektro- und Elektronik-Altergeräte, Akkumulatoren und Altakkumulatoren und deren Anpassung an das nationale Recht sollten Elektroaltgeräte, Akkumulatoren und Akkumulatoren getrennt gelagert und an separate Siedlungsabfallsammelstellen geliefert werden, die gemäß den Umweltschutzvorschriften betrieben werden. Dies wird durch das Symbol des durchgestrichenen Radbehälters angezeigt, das auf dem Gerät platziert ist.

Verwendungszweck

Diese Maschine ist zum Sprühen beabsichtigt.

Geräusch

Das typische mit A bewertete Geräuschlevel basierend auf EN62841-1:

Geräuschdruckpegel (L_{pA}): 70 dB (A) oder weniger
Ungewissheit (K): 3 dB (A)

HINWEIS: Die angegebenen Geräuschemissionswerte wurden im Einklang einer Standardprüfmethode gemessen und können für den Vergleich der Werkzeuge benutzt werden.

HINWEIS: Die angegebenen Geräuschemissionswerte können auch für eine vorläufige Bewertung der Aussetzung benutzt werden.

⚠️ WARNUNG: Trage einen Ohrschutz.

⚠️ WARNUNG: Die Geräuschemission während der tatsächlichen Verwendung des Elektrowerkzeugs kann von den angegebenen Werten abweichen, dies hängt von der Verwendungsart des Werkzeugs ab, insbesondere welche Art von Werkstück bearbeitet wird.

⚠️ WARNUNG: Bestätige, dass du Sicherheitsmaßnahmen zum Schutz des Bedieners genau bestimmst, die auf einer Schätzung der Aussetzung unter den tatsächlichen Einsatzbedingungen basieren (dabei müssen alle Teile des Betriebszyklus beabsichtigt werden, zum Beispiel der Zeiten, bei denen das Werkzeug ausgeschaltet ist und im Leerlauf zusätzlich zur Auslösezeit läuft).

Schwingung

Der Schwingungsgesamtwert (dreiaxigse Vektorsumme) basierend auf EN62841-1:

Arbeitsmodus: Operation ohne Last

Schwingungsemission (a_{h1}): 2,5 m/s² oder weniger
Ungewissheit (K): 1,5 m/s²

HINWEIS: Die angegebenen Schwingungsgesamtwerte wurden in Übereinstimmung einer Standardprüfmethode gemessen und können zum Vergleich der Werkzeuge benutzt werden.

HINWEIS: Die angegebenen Schwingungsgesamtwerte können auch für eine vorläufige Bewertung der Aussetzung benutzt werden.

⚠️ WARNUNG: Die Vibrationsemission während der tatsächlichen Verwendung des Elektrowerkzeugs kann von den angegebenen Werten abweichen, dies hängt von der Verwendungsart des Werkzeugs ab, insbesondere welche Art von Werkstück bearbeitet wird.

⚠️ WARNUNG: Bestätige, dass du Sicherheitsmaßnahmen zum Schutz des Bedieners genau bestimmst, die auf einer Schätzung der Aussetzung unter den tatsächlichen Einsatzbedingungen basieren (dabei müssen alle Teile des Betriebszyklus beabsichtigt werden, zum Beispiel der Zeiten, bei denen das Werkzeug ausgeschaltet ist und im Leerlauf zusätzlich zur Auslösezeit läuft).

EG-Konformitätserklärung

Nur für europäische Länder

Die EG-Konformitätserklärung wurde dem Anhang A dieser Bedienungsanleitung beigelegt.

Allgemeine Sicherheitswarnungen für Powertools

⚠️ WARNUNG: Lese bitte alle dem diesem Elektrowerkzeug beigelegten Sicherheitshinweise, Anweisungen, Abbildungen und technische Daten durch. Die Nichtbefolgung der folgenden Anweisungen kann zu Stomschlägen, Bränden und/oder schwerwiegenden Verletzungen führen.

Bewahren Sie alle Warnhinweise und Anweisungen als Referenz auf.

Der Begriff „Powertool“ in den Warnhinweisen bezieht sich auf Ihr Gerät, das entweder über ein Stromkabel oder mithilfe von Batterien (kabellos) betrieben wird.

Sicherheit des Arbeitsbereichs

1. Halten Sie den Arbeitsbereich sauber und sorgen Sie für eine gute Beleuchtung. Unordentliche oder dunkle Arbeitsplätze begünstigen Unfälle.
2. Betreiben Sie Powertools nicht in entzündlichen Atmosphären, wie beispielsweise in der Nähe von brennbaren Flüssigkeiten, Gasen oder Staub. Powertools verursachen Funken, die zur Entzündung von Staub oder Dämpfen führen können.
3. Stellen Sie sicher, dass sich keine Kinder und sonstige Personen in direkter Nähe aufhalten, wenn Sie das Powertool betreiben. Ablenkungen können dazu führen, dass Sie die Kontrolle über das Gerät verlieren.

Elektrische Sicherheitsvorkehrungen

1. Die Stecker des Powertools müssen in die Steckdose passen. Unterlassen Sie jegliche Modifizierung des Steckers. Benutzen Sie keine Adapterstecker in Kombination mit geerdeten Powertools. Nicht modifizierte Stecker und passende Steckdosen verringern das Stromschlagrisiko.
2. Vermeiden Sie den Körperkontakt mit geerdeten Oberflächen wie Rohren, Heizungskörpern, Küchenherden und Kühlschränken. Es besteht eine erhöhte Gefahr für Stromschläge, wenn Ihr Körper geerdet ist.
3. Lassen Sie Powertools nicht mit Regenwasser oder anderen Flüssigkeiten in Berührung kommen. Das Eindringen von Wasser in das Powertool erhöht das Risiko auf einen Stromschlag.
4. Setzen Sie das Kabel ausschließlich für seinen Verwendungszweck ein. Benutzen Sie das Kabel niemals dazu, das Powertool zu tragen, an diesem zu ziehen oder es aus der Steckdose zu ziehen. Halten Sie das Kabel von Hitze, Öl, scharfen Kanten oder beweglichen Teilen fern. Beschädigte oder verwickelte Kabel erhöhen das Stromschlagrisiko.
5. Wenn Sie das Powertool im Freien benutzen, verwenden Sie ein Verlängerungskabel, das für den Einsatz im Freien geeignet ist. Die Verwendung eines Verlängerungskabels, das sich für den Einsatz im Freien eignet, reduziert das Stromschlagrisiko.

6. **Wenn sich der Einsatz des Powertools auf einem feuchten Ort nicht vermeiden lässt, verwende ein Netzteil mit Fehlerstrom-Schutzeinrichtung.** Der Einsatz einer Fehlerstrom-Schutzeinrichtung vermindert das Stromschlagrisiko.
7. **Powertools erstellen elektromagnetische Felder (EMF), diese schädigen nicht den Benutzer.** Wie dem auch sei, Benutzer die einen Herzschrittmacher und andere medizinische Geräte dieser Art benutzen sollten sich vor der Operation dieses Powertools an den Hersteller des Geräts und/oder den Arzt kontaktieren.
9. **Trage bei der Verwendung von Powertools immer eine Schutzbrille, um die eigenen Augen somit vor Verletzungen zu beschützen.** Die Schutzbrille muss ANSI Z87.1 in den USA, EN 166 in Europa oder AS/NZS 1336 in Australien/Neuseeland erfüllen. In Australien/Neuseeland ist man gesetzlich dazu verpflichtet, einen Gesichtsschutz zu tragen, um somit das eigene Gesicht zu beschützen.

Persönliche Sicherheit

1. **Blieben Sie aufmerksam, achten Sie auf das, was Sie tun und verwenden Sie Ihren gesunden Menschenverstand beim Einsatz des Powertools.** Benutzen Sie das Powertool nicht, wenn Sie müde oder unter dem Einfluss von Drogen, Alkohol oder Medikamenten stehen. Ein Moment der Unachtsamkeit während der Benutzung des Powertools kann zu schwerwiegenden Personenschäden führen.
2. **Benutze persönliche Schutzausrüstung. Tragen Sie grundsätzlich einen Augenschutz.** Das eventuelle Tragen der Rüstung zum Schutz bei passenden Bedingungen wie beispielsweise eine Staubmaske, rutschfeste Handschuhe, Schutzhelm oder Gehörschutz, reduziert Personenschäden.
3. **Vermeiden Sie ungewollte Inbetriebnahme. Achte darauf, dass der Schalter in der Aus-Position steht, bevor man die Stromquelle und/oder Batterie anschließt, das Werkzeug aufhebt oder trägt.** Wenn man das Powertool mit dem Finger am Schalter trägt oder das Powertool gleichzeitig einschaltet, kann dies zu Unfällen führen.
4. **Entfernen Sie alle Schraubschlüssel oder Zangen, bevor Sie das Gerät einschalten.** Solche Werkzeuge, die an rotierenden Teilen des Powertools befestigt sind, können körperliche Verletzungen verursachen.
5. **Lehnen Sie sich nicht zu weit über. Sorgen Sie grundsätzlich für einen stabilen Stand und halten Sie Ihre Balance.** Dies ermöglicht eine bessere Kontrolle des Powertools, wenn es zu unerwarteten Bewegungen kommt.
6. **Tragen Sie zweckmäßige Kleidung. Tragen Sie keine lose Kleidung oder Schmuck. Halte deine Haare und Kleidung von den beweglichen Geräteteilen fern.** Lose Kleidung, Schmuck oder lange Haare können sich in den beweglichen Geräteteilen verfangen.
7. **Wenn Zubehör für den Staubauffang oder anderen auftretenden Arbeitsabfällen im Lieferumfang enthalten ist, sorgen Sie für eine(n) ordnungsgemäße(n) Anschluss und Verwendung dieser.** Die Verwendung der Staubsammlung kann Gefahren hinsichtlich des Staubaufkommens verringern.
8. **Werde nicht durch die häufige Verwendung von Werkzeugen selbstgefällig und ignoriere keine Sicherheitsprinzipien der Werkzeuge.** Nur die geringste unachtsame Aktion innerhalb von Sekundenbruchteilen reicht schon aus, um eine schlimme Verletzung zu verursachen.

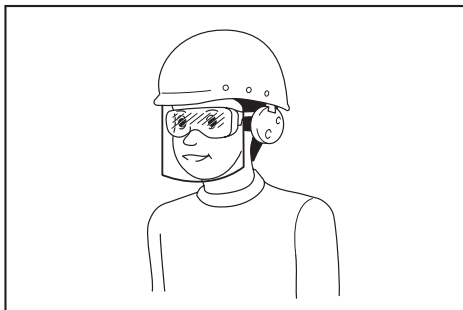

Der Arbeitgeber übernimmt die Verantwortung dafür, die Verwendung entsprechender Sicherheitsschutzausrüstungen durch die Werkzeugbenutzer und andere Personen im unmittelbaren Arbeitsbereich durchzuführen.

Verwendung und Pflege des Powertools

1. **Verwenden Sie das Gerät nicht gewaltsam. Wählen Sie das Gerät entsprechend der zu verrichtenden Aufgaben.** Der Einsatz eines passenden Powertools mit den angemessenen Einstellungen gewährleistet eine bessere und sichere Erledigung aller zu beendenden Aufgaben.
2. **Benutzen Sie das Powertool nicht, wenn sich das Gerät nicht mithilfe des Betriebsschalters ein- und ausschalten lässt.** Jedes Powertool, das sich nicht über diesen Schalter bedienen lässt, stellt eine Gefahr dar und muss repariert werden.
3. **Ziehe den Stecker von der Stromquelle ab und/oder entferne die Batterie, falls abtrennbar, vom Powertool, bevor man weitere Einstellungen durchführt, Teile wechselt oder nur das Powertool aufbewahrt.** Solche präventiven Sicherheitsmaßnahmen verringern das Risiko eines versehentlichen Einschaltens des Geräts.
4. **Lagere die Powertools bei Nichtgebrauch außerhalb der Reichweite von Kindern und vermeide, dass das Powertool von Personen betrieben wird, die nicht mit diesen Anweisungen vertraut sind.** Powertools stellen eine Gefahr dar, wenn sie von ungeschulten Personen verwendet werden.
5. **Powertools und Teile aufrechterhalten. Untersuche das Gerät auf Achsverschiebung oder ein (e) Bindungen der beweglichen Teile, Beschädigung der Teile und alle anderen Zustände, die den Betrieb des Powertools beeinträchtigen können.** Wenn es zu einer Beschädigung kommt, lassen Sie diese bitte beheben, bevor Sie das Gerät erneut verwenden. Viele Unfälle geschehen aufgrund von schlecht gewarteten Powertools.
6. **Halten Sie Ihre Schnittwerkzeuge sauber und scharf.** Ordnungsgemäß gepflegte scharfe Klingen-Schnittwerkzeug verbinden sich weniger und sind einfacher zu bedienen.

7. Verwende das **Powertool**, **Zubehör** und die **Werkzeugteile** usw. Gemäß dieser **Anweisungen**. **Berücksichtige** hierbei die **Arbeitsumstände** und die **durchzuführenden Arbeiten**. Der Einsatz des Powertools für den Betrieb für andere als die vorgesehenen Verwendungszwecke kann ggf. zu gefährlichen Situationen führen.
8. **Halte die Griffe und Fassflächen trocken, sauber und frei von Öl und Schmierfett**. Rutschige Griffe und Fassflächen gestatten keine sichere Behandlung und Kontrolle des Werkzeugs in nicht erwarteten Situationen.
9. **Trage um eine Verwicklung zu vermeiden bei der Verwendung des Werkzeugs keine Stoffhandschuhe**. Eine Verwicklung der Arbeitshandschuhe in beweglichen Teilen kann Verletzungen verursachen.

Nutzung und Pflege der Batterie

1. **Laden Sie das Gerät nur mit dem vom Hersteller zugelassenen Ladegerät auf**. Ein Ladegerät, dass für einen Batterietyp geeignet ist, kann bei anderen Batterietypen zu einer Brandgefahr führen.
2. **Verwende das Powertool nur mit ausdrücklich zugelassenen Batterien**. Wenn Sie andere Batterien verwenden, kann dies zu Verletzungen oder einem Brand führen.
3. **Wenn Sie die Batterie nicht verwenden, halten Sie sie von sonstigen Metallgegenständen wie Heftklammern, Münzen, Schlüsseln, Nägel, Schrauben oder sonstigen kleinen Metallgegenständen fern, die einen Kurzschluss auslösen könnten**. Ein Kurzschluss der Pole kann zu Verbrennungen oder einem Brand führen.
4. **Wenn Sie die Batterien missbräuchlich verwenden, kann Flüssigkeit aus der Batterie austreten; vermeiden Sie direkten Kontakt mit der Flüssigkeit. Falls es doch versehentlich zu einem Kontakt kommt, waschen Sie Ihre Hände mit Wasser. Falls die Flüssigkeit in die Augen gelangt, suchen Sie zusätzlich medizinische Hilfe auf**. Flüssigkeiten, die aus der Batterie austreten, können Reizungen oder Verbrennungen verursachen.
5. **Verwende keine Batterien oder Werkzeuge, die beschädigt oder modifiziert wurden**. Beschädigte oder modifizierte Batterien können zu unvorhersehbarem Verhalten führen, was wiederum zu einem Brand oder zu einer Explosion führen kann oder ein Verletzungsrisiko darstellt.
6. **Setze eine Batterie oder Werkzeug keinem offenem Feuer oder sehr hohen Temperaturen aus**. Falls Sie die Batterie Temperaturen über 130 °C aussetzen, kann diese explodieren.
7. **Halte dich an alle Anweisungen zum Aufladen der Batterie oder Werkzeug und halte dich an die in den Anweisungen angegebenen Temperatureinschränkungen**. Unsachgemäßes Aufladen oder Aufladen bei Temperaturen außerhalb des festgelegten Grenzwertes kann dazu führen, dass die Batterie beschädigt wird, oder das Brandrisiko steigt.

Wartung

1. **Lasse die Wartung deines Powertools durch ein qualifiziertes Wartungspersonal durchführen. Hierbei sollten nur originale Ersatzteile verwendet werden**. Dies gewährleistet, dass die Sicherheit des Powertools gewahrt wird.
2. **Mache für beschädigte Batterien keine Wartungen**. Die Batterie-Wartung sollte nur vom Hersteller oder befugten Dienstleistern durchgeführt werden.
3. **Befolge die Anleitung zum Schmieren und Wechseln der Teile**.

Sicherheitswarnungen Akku Drucksprüherät

⚠️ WARNUNG: Brand- oder Explosionsgefahr. Sprühe keine Flüssigkeiten die brennen können wie zum Beispiel Benzin. Suche auf dem Behälter nach dieser Symbolreferenz.

⚠️ WARNUNG: Manche Sprays für Sprüher sind aus Produkten hergestellt, die Chemikalien beinhalten, von denen man weiß, dass sie Krebs und Geburtsfehler anderer reproduktiver Schäden verursachen.

Ein paar Beispiele für diese Chemikalien:

- Verbindungen im Dünger.
- Verbindungen in Insektiziden, Herbiziden und Pestiziden;
- Arsen und Chrom aus mit Chemie behandeltem Holz. Folge den Anweisungen auf dem Behälter von allen Produkten dieser Art. Trage erlaubte Sicherheitsausrüstung wie zum Beispiel Gesichtsmasken, die extra zum Herausfiltern von Sprays, Handschuhen und anderen passenden Schutzausrüstungen hergestellt wurden, um die Aussetzung gegenüber der Chemikalien zu reduzieren.

- **Bevor du Schädlingsbekämpfungsmittel oder anderes Sprühmaterial mit diesem Spritzgerät benutzt, lese die Bezeichnung auf dem Originalbehälter mit Sorgfalt durch und befolge deren Anweisungen**. Manche Sprühmaterialien stellen eine Gefahr dar und sollten nicht mit diesem Sprüherät benutzt werden, da sie das Sprüherät beschädigen und schwere körperliche oder auch sachliche Schäden verursachen können.
- **Stromschlaggefahr**. Sprühe niemals in die Richtung von Steckdosen.
- **Benutze keine Chemikalien mit handelsüblicher Qualität oder Chemikalien für gewerbliche oder industrielle Verwendungen**. Benutze nur Rasen- und Gartenchemikalien die auf Wasser basieren für Verbraucher.
- **In den Tank darf man keine heiße oder kochende Flüssigkeiten gießen**. Dadurch kann der Schlauch oder Tank geschwächt oder beschädigt werden.
- **Der Sprühbereich sollte gut ventiliert sein**.
- **Vermeide das Sprühen an windigen Tagen**. Das Spray kann aus Versehen auf Pflanzen oder Gegenstände geweht werden, die eigentlich nicht angesprüht werden sollten.
- **Halte das Sprüherät in einem sicheren, gut ventilierten Innenraum mit leerem Flüssigkeitstank auf**.
- **Benutze für dieses Sprüherät keine ätzenden (alkalischen) selbsterwärmenden oder ätzenden (sauren) Flüssigkeiten**. Damit können Metallteile angegriffen oder Tank und Schlauch geschwächt werden.
- **Tragen Sie Atemschutz und entsprechende Schutzkleidung**. Halten Sie die Zuschauer beim Sprühen fern.
- **Vergewissere dich über den Inhalt der zu sprühenden Chemikalien. Lese alle Sicherheitsdatenblätter (MSDS) und Behälterbezeichnungen, die zusammen mit den Chemikalien gebracht wurden**. Halte dich an die Sicherheitshinweise des Chemikalienherstellers.
- **Hinterlasse nach der Verwendung des Sprüheräts keine Reste oder Sprühmaterialien im Tank**. Führe nach jeder Verwendung eine Reinigung durch.
- **Rauche nicht während der Verwendung des Sprüheräts**, oder sprühe auch nicht, wenn in der Nähe Funken oder Flammen vorhanden sind.
- **Injektionsgefahr**. Bitte nicht direkt auf die Haut anwenden.

- **Stelle das Sprüngerät nicht ins Wasser oder andere Flüssigkeiten, damit dadurch das Risiko auf einen Stromschlag reduziert wird.** Stelle das Sprüngerät nicht an eine Stelle, von wo es herunterfallen oder in eine Wanne oder ein Waschbecken gezogen werden kann.
- **Pflege dieses Produkt. Überprüfe vor jedem Gebrauch sorgfältig die Innen- und Außenseite des Sprüngeräts und auch die Komponenten. Überprüfe nach Rissen und Schäden bei den Schläuche, Lecks, Verstopfungen und ob fehlende oder beschädigte Teile vorhanden sind. Wenn es zu einer Beschädigung kommt, lasse diese bitte beheben, bevor du das Powertool erneut verwendest.** Viele Unfälle geschehen aufgrund von schlecht gewarteten Produkten.
- **Trenne vor dem Entleeren, Reingen oder Lagern die Batterie vom Gerät.** Solche Vorsichtsmaßnahmen senken das Risiko, dass das Gerät versehentlich gestartet wird.
- **Trage immer Augenschutz mit Seitenschutz oder eine Schutzbrille, die mit ANSI Z87.1 beschrieben ist.** Wenn dies nicht durchgeführt wird, können Flüssigkeiten in deine Augen gelangen und somit möglicherweise schlimme Verletzungen verursachen.
- **Beschützen deine Lunge. Trage bei der Verwendung des Sprüngeräts eine Gesichts- oder Staubmaske.** Wenn man diese Regeln befolgt, wird das Risiko schlimmer Personenschäden reduziert.
- **Batteriewerkzeuge müssen nicht mit einer Steckdose verbunden werden. Deswegen sind sie immer bereit für den Betrieb. Sei dir möglicher Gefahren bewusst, wenn das Batteriewerkzeug nicht benutzt oder deren Teile gewechselt werden. Entferne bei Nicht-Verwendung des Werkzeugs die Batterie.** Wenn man diese Regeln befolgt, reduziert man das Risiko eines Stromschlags, eines Brandes oder schlimmeren Verletzungen.
- **Halte Batteriewerkzeuge oder deren Batterien nicht in der Umgebung von Feuer oder Hitze auf.** Dadurch wird die Explosions- und Verletzungsgefahr reduziert.
- **Batterie nicht quetschen, fallen oder beschädigen lassen. Benutze keine Batterie oder Ladegerät, das heruntergefallen ist oder einen starken Schlag erhalten hat.** Wenn eine Batterie beschädigt ist, könnte sie explodieren. Entsorge eine heruntergefallene oder beschädigte Batterie ordnungsgemäß.
- **Wenn die Batterie zum Beispiel einer Zündflamme ausgesetzt wird, könnte sie explodieren.** Benutze niemals ein kabelloses Produkt bei offenen Flammen, damit das Risiko schlimmer Verletzungen reduziert wird. Durch eine explodierte Batterie können Schmutz und Chemikalien angetrieben werden. Wenn ausgesetzt, sofort mit Wasser spülen.
- **Lade das Batteriewerkzeug nicht an einem Ort der feucht oder nass ist auf.** Das Befolgen dieser Regeln vermindert das Stromschlagrisiko.
- **Um beste Ergebnisse zu erhalten, sollte das Aufladen vom Batteriewerkzeug an einem Ort durchgeführt werden, an dem die Temperatur mehr als 10 °C (50 °F), aber weniger als 40 °C (104 °F) beträgt.** Um das Risiko schlimmer Verletzungen zu reduzieren, sollte man es nicht im Freien oder Fahrzeug aufbewahren.
- **Bei starken Betriebs- oder Temperaturbedingungen könnte die Batterie auslaufen. Wenn die Haut mit der Flüssigkeit in Kontakt kommt, muss man die Haut sofort mit Wasser und Seife waschen. Falls in die Augen Flüssigkeit gelangt ist, spüle sie mindestens 10 Minuten lang mit sauberem Wasser und besuche danach sofort einen Arzt.** Wenn man diese Regeln befolgt, wird das Risiko schlimmer Personenschäden reduziert.
- **Benutze ein Gerät mit Batterie nicht bei Regen.**
- **Sei bei der Verwendung der Batterien vorsichtig, um somit für die Batterie keinen Kurzschluss durch leitenden Materialien wie zum Beispiel Ringen, Armbändern und Schlüsseln zu machen** Die Batterie oder Stromleiter können heißlaufen und somit Verbrennungen verursachen.
- **Entsorgen Sie die Batterie(n) nicht, indem Sie sie verbrennen.** Die Zellen könnten explodieren. Überprüfen Sie die örtlichen Richtlinien auf mögliche Sondervorschriften der Entsorgung.
- **Öffnen und beschädigen Sie die Batterien nicht.** Freigesetzte Elektrolyte sind ätzend und können Verletzungen an Augen und Haut hervorrufen. Sie können beim Verschlucken giftig sein.
- **Vermeide ein gefährliches Umfeld** - Benutze die Geräte nicht an Orten die feucht oder nass sind.
- **Benutze das richtige Gerät** - Benutze das Gerät nur für die Arbeit, für die es gemacht wurde.
- **Erzwinge nicht das Gerät** - Die Arbeit wird besser erledigt und das Verletzungsrisiko reduziert, bei der dafür entwickelten Rate.
- **Halte nicht benutzte Geräte in Innenräumen auf** - Wenn sie nicht benutzt werden, sollten sie in Innenräumen an einem trockenen, hohen oder verschlossenen Ort aufbewahrt werden - dorthin sollten keine Kinder Zugang haben.
- **Führe die Wartung für das Gerät sorgfältig durch** - Halte das Gerät sauber, um die beste Leistung zu erzielen und das Verletzungsrisiko zu reduzieren. Folge beim Wechsel der Teile die Anweisungen. Überprüfe das Gerätekabel und lasse es bei Schaden von einer befugten Leistungsstelle reparieren. Halte die Griff trocken, sauber und frei von Öl und Schmierfett.
- **Prüfe die beschädigten Teile** - Vor der weiteren Verwendung des Geräts sollte ein Schutz oder ein anderes beschädigtes Teil sorgfältig geprüft werden, damit gewährleistet wird, dass es gut funktioniert und die angestrebten Funktionen erfüllt. Überprüfe die Angleichung der beweglichen Teile, das Binden der beweglichen Teile, den Bruch der Teile, die Halterung und andere Bedingungen, die die Verwendung beeinflussen können. Ein Schutz oder ein anderes beschädigtes Teil sollte ordnungsgemäß repariert oder von einem befugten Servicecenter ausgetauscht werden, solange dies in diesem Handbuch nicht anders angegeben ist.
- **Wenn der Tankdeckel nicht verschraubt ist, kippen Sie ihn nicht, um Leckagen zu vermeiden.**

Restrisiken
Selbst wenn dieses Elektrowerkzeug gemäß der Bedienungsanleitung verwendet wird, kann ein gewisses Restrisiko nicht ausgeschlossen werden. Bei der Auslegung und Anordnung der Geräte können folgende Gefahren auftreten:

1. Wenn keine geeignete Schutzmaske verwendet wird, kann die Lunge geschädigt werden.
2. in Berührung mit gefährlichen Stoffen gekommen Sprühhmaterialien können schädlich sein, wenn sie eingeatmet oder geschluckt werden oder wenn sie mit der Haut oder den Augen in Berührung kommen. Befolgen Sie die Anweisungen und tragen Sie geeignete Schutzausrüstung.

Wichtige Sicherheitsanweisungen für Batterien

1. **Bevor Sie Batterien verwenden, lesen Sie alle Anweisungen und Sicherheitsmarkierungen auf (1) dem Ladegerät, (2) der Batterie und (3) dem Produkt durch, in welches die Batterie eingesetzt wird.**
2. **Schließen Sie die Batterien nicht kurz und modifizieren Sie sie nicht.** Dies kann zu einem Brand, extremer Hitze oder einer Explosion führen.
3. **Falls die Betriebsdauer sich wesentlich verkürzt, stellen Sie unverzüglich den Betrieb ein. Es besteht die Gefahr von Überhitzung, möglichen Verbrennungen und es kann sogar zu einer Explosion kommen.**
4. **Falls Sie Elektrolyte in die Augen kriegen, spülen Sie diese mit sauberem Wasser aus und suchen Sie unverzüglich medizinische Hilfe auf. Es besteht die Gefahr, das Augenlicht zu verlieren.**
5. **Schließen Sie die Batterien nicht kurz:**
 - (1) **Berühren Sie die Klemmen nicht mit leitfähigem Material.**
 - (2) **Bewahren Sie die Batterien nicht in einem Behälter mit Metallobjekten wie Nägeln, Münzen usw. auf.**
 - (3) **Setzen Sie die Batterien keinem Wasser oder Regen aus.**

Ein Kurzschluss an der Batterie kann zu einem starken Stromfluss und somit Überhitzung, möglichen Verbrennungen und sogar zu einem Ausfall führen.

6. **Lagern und verwenden Sie das Werkzeug und die Batterie nicht an Orten mit Temperaturen über 50 °C (122 °F).**
7. **Verbrennen Sie die Batterie nicht, selbst dann nicht, wenn sie schwer beschädigt oder vollkommen verschlissen ist. Die Batterie kann explodieren.**
8. **Schlagen Sie keine Nägel in die Batterie, schneiden Sie sie nicht auf, zerquetschen Sie sie nicht, werfen Sie sie nicht herunter und lassen Sie sie nicht fallen und schlagen Sie keine harten Gegenstände darauf.** Dies kann zu einem Brand, extremer Hitze oder einer Explosion führen.
9. **Verwenden Sie keine beschädigte Batterie.**
10. **Lithium-Ionen-Batterien unterliegen den gesetzlichen Vorschriften für Gefährliche Güter.** Bei kommerziellen Transport, beispielsweise durch Dritte oder Handelsvertreter, müssen die besonderen Bedingungen für Verpackungen und Kennzeichnung eingehalten werden. Bei der Vorbereitung der Versandwaren müssen Sie einen Fachmann für Gefahrgüter zu Rate ziehen. Bitte beachten Sie auch die möglicherweise genaueren nationalen Vorschriften. Kleben Sie offene Kontakte ab und verpacken Sie die Batterie so, dass sie sich in der Verpackung nicht frei bewegen kann.

11. **Wenn Sie die Batterie entsorgen, müssen Sie sie aus dem Werkzeug nehmen und an einem sicheren Ort entsorgen. Halten Sie sich an die örtlichen Vorschriften zur Entsorgung von Batterien.**
12. **Verwenden Sie die Batterien nur mit den von Makita angegebenen Produkten.** Wenn Sie die Batterien in ungeeigneten Produkten verwenden, kann dies zu einem Brand, starker Hitze, einer Explosion oder dem Auslaufen von Elektrolyten führen.
13. **Falls das Werkzeug längere Zeit nicht verwendet wird, muss die Batterie aus dem Werkzeug entfernt werden.**
14. **Während und nach der Nutzung kann sich die Batterie erhitzen, was zu einem Brand oder zu schleichendem Brand führen kann. Achten Sie darauf, die heißen Batterien sorgfältig zu behandeln.**
15. **Berühren Sie den Anschluss des Werkzeugs nicht unmittelbar nach dem Gebrauch, da es heiß genug werden kann, um Verbrennungen zu verursachen.**
16. **Es dürfen keine Späne, Staub oder Erde in die Anschlüsse, Löcher und Rillen der Batterie gelangen.** Es kann zu schlechter Leistung oder zum Ausfall des Werkzeugs oder der Batterie führen.
17. **Sie dürfen die Batterie nicht in der Nähe von Hochspannungsleitungen verwenden, es sei denn das Werkzeug ist darauf ausgelegt.** Dies kann zu schlechter Leistung oder einem Ausfall des Werkzeugs oder des Batteriefachs führen.
18. **Halten Sie die Batterie von Kindern fern.**

BEWAHREN SIE DIESE ANWEISUNGEN GUT AUF.

⚠ VORSICHT: Verwenden Sie ausschließlich originale Makita-Batterien. Wenn Sie keine originalen Makita-Batterien verwenden, oder Batterien, die modifiziert wurden, besteht die Gefahr, dass die Batterie platzt, was zu einem Brand, Verletzungen oder Schäden führen kann. Außerdem verfällt die Makita-Garantie für das Makita-Werkzeug und das Ladegerät.

Tipps für eine maximale Lebensdauer der Batterie

1. **Laden Sie die Batterie auf, bevor sie vollständig entladen ist. Sollten Sie merken, dass die Leistung nachlässt, halten Sie das Werkzeug an und laden Sie die Batterie auf.**
2. **Laden Sie keine vollständig geladene Batterie auf. Ein Überladen verkürzt die Lebensdauer der Batterie.**
3. **Laden Sie die Batterie bei Zimmertemperatur zwischen 10-40 °C (50-104 °F) auf. Bevor Sie eine heiße Batterie aufladen, sollten Sie sie abkühlen lassen.**
4. **Entfernen Sie die Batterie aus dem Werkzeug oder dem Ladegerät, wenn Sie sie nicht verwenden.**
5. **Laden Sie die Batterie auf, bevor Sie sie längere Zeit nicht verwenden (länger als sechs Monate).**

AKKU DRUCKSPRÜHGERÄT VERWENDUNG UND WARTUNG

1. Das Akku Drucksprühgerät kann mit einer Makita-Lithium-Ionen-Batterie benutzt werden. Wenn man andere Batterien benutzt, kann dies zum Brand führen. Lade die Batterie nur mit den angegebenen Ladegerät auf. Ein Ladegerät, dass für vielleicht für einen Batterietyp geeignet ist, kann bei anderen Batterientypen zu einer Brandgefahr führen.
2. Stellen das Akku Drucksprühgerät beim Einsetzen oder Entfernen der Batterie immer auf eine flache und stabile Fläche.
3. Benutze keine Batterien, Befestigungen oder Zubehörteile, für die es vom Hersteller des Geräts keine Empfehlung gibt. Wenn nicht empfohlene Batterien, Befestigungen oder Zubehörteile benutzt werden, kann dies zu schlimmen Verletzungen führen.

Verwendungszweck

Dieser Drucksprüher ist für das Versprühen der folgenden Lösungen im Freien und in gut belüfteten Gewächshäusern bestimmt.

- Wasser
- Pestizide
- Herbizide
- Natürliche Öle, die in Wasser gelöst sind (z. B. ätherische Öle, Rapsöl).
- In Wasser gelöster Dünger.

Die zu versprühenden Flüssigkeiten, insbesondere die in Wasser gelösten natürlichen Öle, müssen eine wasserähnliche Konsistenz haben. Flüssigkeiten mit höherer Viskosität können nicht oder nur mit geringerer Leistung besprüht werden.

Es dürfen nur Flüssigdünger, Herbizide und Pestizide versprüht werden, die von der örtlichen Genehmigungsbehörde des Verwendungslandes zugelassen wurden. Zum Zeitpunkt der Herstellung gibt es keine schädliche Wirkungen auf den verwendeten Materialien bekannt, die durch diese zugelassenen Stoffe oder in Wasser gelöste natürliche Öle verursacht wurden. Düngemittel, Pestizide und Herbizide dürfen nur in den vom Hersteller der Sprühlösung angegebenen Konzentrationen gesprüht werden. Im Zweifelsfall wenden Sie sich bitte an den jeweiligen Hersteller.

Das Drucksprühgerät ist nicht für Lebensmittel oder das Versprühen von Flüssigkeiten konzipiert, die die maximal zulässige Betriebstemperatur von 40 °C überschreiten. Ebenso ist das Versprühen von sauren, ätzenden und brennbaren Flüssigkeiten mit einem Flammpunkt unter 55 °C sowie von Imprägniermitteln, Desinfektionsmitteln, Farben, Lacken, Fetten, Glasuren und synthetischen Ölen verboten.



Wichtig! Zerstäubte brennbare Flüssigkeiten mit einem Flammpunkt von mehr als 55 °C sind ebenfalls hochentflammbar.

Verwenden Sie niemals das Drucksprühgerät

- Als Flammenwerfer.
- Zur Lagerung von Flüssigkeiten.
- Für Stoffe mit unbekanntem Risiko.

Die Geräte dürfen nur für den angegebenen Zweck verwendet werden. Jede andere Verwendung gilt als missbräuchlich. Der Nutzer/Betreiber, nicht der Hersteller, haftet für Schäden oder Verletzungen jeglicher Art, die daraus resultieren.

ZUSAMMENBAU

⚠ VORSICHT:

Achte stets darauf, dass die Maschine ausgeschaltet ist und dass die Batterie entfernt wurde, bevor bei der Maschine Arbeiten durchgeführt werden.

⚠ VORSICHT:

Bestätige, dass alle Teile fest zusammengesetzt sind, damit bei der Verwendung der Maschine keine Flüssigkeit ausläuft.

Zusammenbau des Sprühstabes

Achtung: Die Einzelteile wie Düsen und Becher sind im Tank enthalten.

1. Entferne die Kappe vom Griff.
2. Bestätige, dass der O-Ring richtig angebracht wurde, fädle dann den Sprühstab auf den Griff und ziehe ihn anschließend fest an. Siehe Abbildung 1.

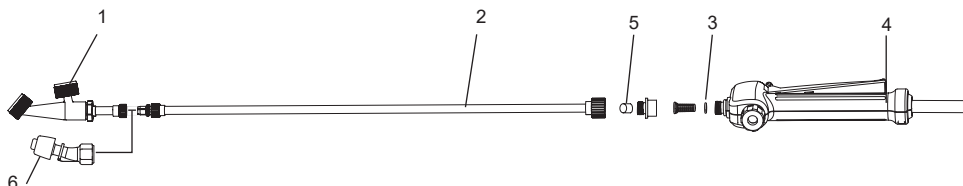

1	Vertikale Doppelkopfdüse	2	Sprühstab	3	O-Ring
4	Griff	5	Kappe	6	Unkrautvernichterdüse

Abbildung 1

Tragegurt

Befestigen Sie den Trageriemen an der Aufhängung der Maschine und befestigen Sie die Haken des Gurtes am gerechten Platz.

Legen Sie den Gurt über die Schulter und passen Sie die Länge des Riemens an. Danach schnallen Sie den Gurt an, damit Sie ermüdungsfrei arbeiten können.

Ziehen Sie an den beiden Enden des Gurtes, um die Gurtlänge zu verkürzen, oder ziehen Sie an den beiden Gurtlösemechanismen, um die Gurtlänge zu verlängern. Siehe Abbildung 2.

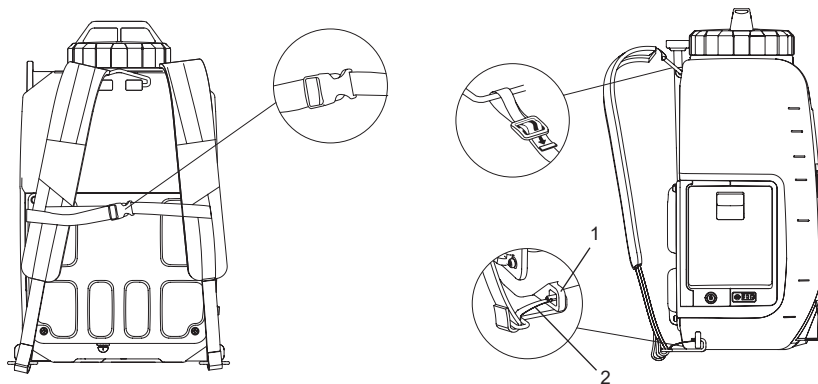

1	Aufhänger	2	Befestigungshaken
---	-----------	---	-------------------

Abbildung 2

FUNKTIONSBESCHREIBUNG

⚠ VORSICHT:

Achte stets darauf, dass die Maschine abgeschaltet ist und dass die Batterie entfernt wurde, bevor du die Funktionen der Maschine einstellst oder überprüfst.

Installation oder Entfernung von der Batterie

⚠ VORSICHT:

- Schalte die Maschine stets aus, bevor man das Batteriefach insaliert oder entfernt.
- Halte die Maschine und das Batteriefach gut fest, wenn du diese installierst oder entfernst. Wenn man dies nicht tut, kann es dir aus den Hämnden rutschen und zu Schäden an der Maschine oder dem Batteriefach sowie zu Verletzungen führen.
- Setze die Batterie nicht mit Gewalt ein. Falls die Batterie nicht leicht einzusetzen ist, machen Sie etwas falsch.
- Stecken Sie die Batterie stets soweit ein, bis die rote Anzeige nicht mehr zu sehen ist. Falls nicht, kann sie versehentlich aus dem Werkzeug herausfallen, was zu Verletzungen bei Ihnen oder Ihren Mitmenschen führen kann.
- Achten Sie darauf, dass Finger beim Öffnen oder Schließen der Batterieabdeckung in Klemmgefahr kommen können.

Ziehe zum Einsetzen der Batterie den Verriegelungshebel nach unten und öffne dabei die Batterieabdeckung.

Achten Sie darauf, dass Sie die Batterie richtig herum einlegen und lassen Sie sie einrasten. Setze die Batterie vollständig ein, bis man ein kleines Klicken hören kann. Siehe Abbildung 3.

Um die Batterie zu entfernen, schiebe sie aus der Maschine und drücke dabei die Taste. Siehe Abbildung 4.



Abbildung 3



Abbildung 4

Anzeige der verbleibenden Batteriekapazität

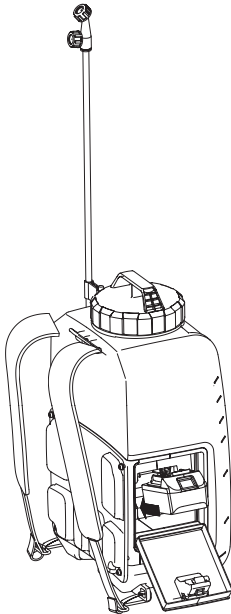
Drücke die Prüftaste an der Maschine, um die verbleibende Batteriekapazität anzuzeigen. Die Anzeigelampen leuchten einige Sekunden lang auf. Siehe Abbildung 5.

Anzeigelampen		Verbleibende Batteriekapazität
Leuchtend	Aus	
■ ■ ■		50 % bis 100 %
■ ■ □		30 % bis 50 %
■ □ □		0 % bis 30 %

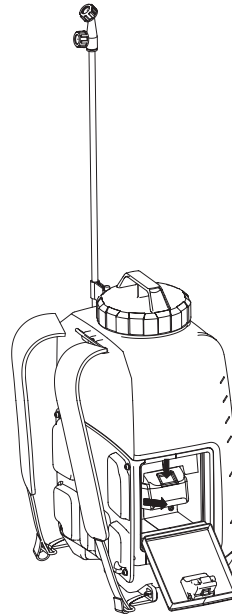
HINWEIS:

- Je nach den Nutzungsbedingungen und der Umgebungstemperatur, kann die Anzeige sich etwas von der tatsächlichen Kapazität unterscheiden.



Abbildung 5

Maschinen-/Batterieschutzsystem

Die Maschine verfügt über ein Schutzsystem. Der Motor wird vom System automatisch abgeschaltet, um somit die Lebensdauer der Maschine und Batterie zu verlängern. Die Maschine wird während der Verwendung automatisch stoppen wenn die Maschine oder Batterie eine der folgenden Bedingungen ausgesetzt ist.

- **Überspannungsschutz** : Wenn die Maschine so benutzt wird, dass sie einen nicht normalen hohen Strom benutzt, wird die Maschine ohne es vorher anzuzeigen automatisch stoppen. Wenn dies der Fall ist, schalte die Maschine aus und stoppe die Verwendung der Anwendung, die zu einer Überlastung der Maschine geführt hat. Schalte dann die Maschine für einen Neustart ein.
- **Schutz vor Überentladung**: Wenn die Batteriekapazität wenig wird, stellt die Maschine automatisch den Betrieb ein. Wenn die Maschine bei betriebenen Schaltern nicht funktioniert, nehme die Batterie aus der Maschine heraus um sie dann aufzuladen.

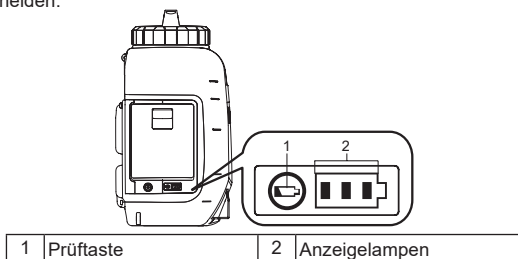
Anzeige der übrigen Batteriekapazität

Nur für Batteriefächer mit Anzeige









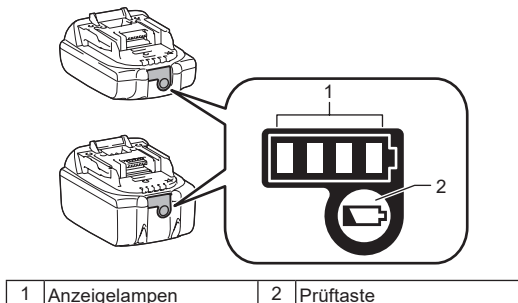

Abbildung 6

Drücken Sie die Prüftaste an der Batterie, um die restliche Batteriekapazität anzuzeigen. Die Anzeigelampe leuchtet einige Sekunden lang auf.

Anzeigelampen			Übrige Kapazität
 Leuchtend	 Aus	 Blinkend	
			75 % bis 100 %
			50 % bis 75 %
			25 % bis 50 %
			0 % bis 25 %
			Batterie aufladen.
			Die Batterie hat eventuell eine Fehlfunktion

HINWEIS: Je nach den Nutzungsbedingungen und der Umgebungstemperatur, kann die Anzeige sich etwas von der tatsächlichen Kapazität unterscheiden.

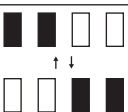
HINWEIS: Die erste (ganz linke) Anzeigeleuchte leuchtet auf, wenn der Batterieschutz in Betrieb ist.

Mischung



WARNUNG! Befolge für die Verwendung, Reinigung und Lagerung immer die Anleitungen des Chemikalienherstellers auf der Produktbeschreibung. Reinige das Gerät nach jeder Verwendung sorgfältig und befolge dabei die Anleitungen im Abschnitt Wartung und Reinigung des Handbuchs. Chemikalien sollten nicht in der Nähe von Kindern aufbewahrt werden. Sonst könnten schlimme Verletzungen passieren.



WARNUNG! DAS PRODUKT WURDE FÜR DIE VERWENDUNG ZUM SPRÜHEN VON HAUSHALTEN UND GARTENCHEMIKALIEN WIE UNKRAUTBEKÄMPFUNGSMITTELN, FUNGIZIDEN, INSEKTIZIDEN UND DÜNGEMITTELN HERGESTELLT.



VORSICHT! Bestätige, dass keine zuvor benutzten Chemikalien im Tank weiter vorhanden bleiben. Wenn dies der Fall ist, kann eine chemische Reaktion auftreten, wodurch ein schädliches Gas erzeugt wird.



HINWEIS! Fülle den Tank nicht zu voll. Sonst kann dadurch die Maschine beschädigt werden.



HINWEIS! Flüssigkeiten die gesprüht werden sollen, müssen so dünn wie Wasser sein. Dickere Flüssigkeiten können richtig gesprüht werden.

1. Entferne die Batterie, bevor du chemische Flüssigkeit in den Tank hinzufügst.
2. Entfernen Sie den Tankdeckel. Siehe Abbildung 7.
3. Messe die empfohlene Flüssigkeit. Mit dem Becher kann man bis zu 200 ml (8 oz) . Siehe Abbildung 8.
4. Gieße vorsichtig die Flüssigkeit mit einem Messbecher durch die Füllöffnung vom Tank in den Tank herein.
Chemische Flüssigkeiten können auch ganz in einem separaten Behälter in Wasser gelöst und dann in den Tank eingefüllt werden.
Bestätige, dass das Tankfüllsieb eingerastet ist. Siehe Abbildung 9.
5. Ziehen Sie den Tankdeckel fest. Siehe Abbildung 10.
6. Spüle den Messbecher nur mit sauberem Wasser aus.

* Behälter ist nicht enthalten.

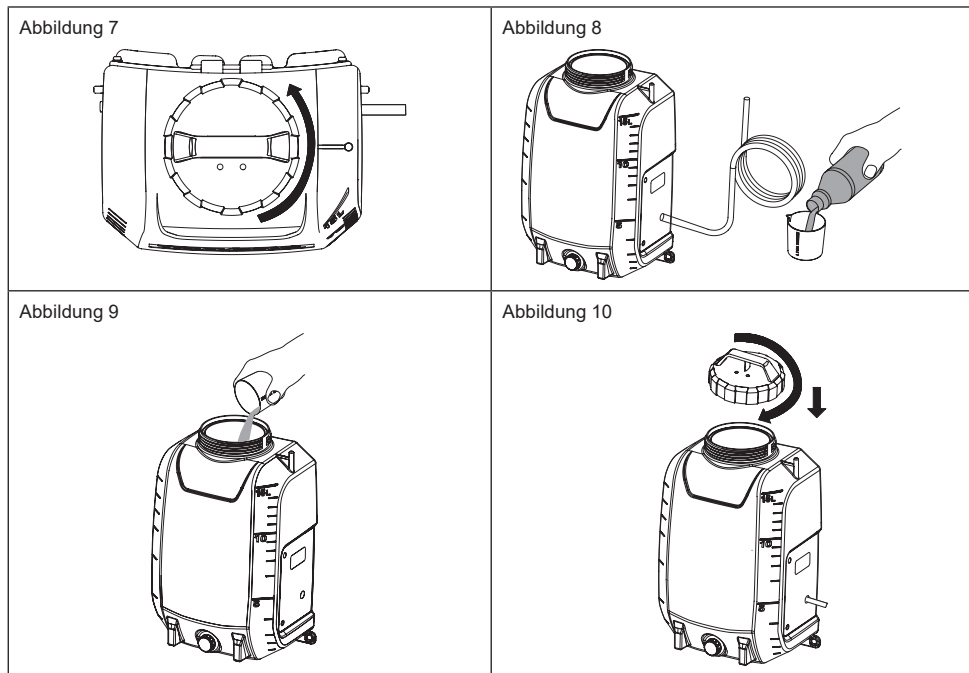

BETRIEB



WARNUNG! Brand- oder Explosionsgefahr. Der Sprühbereich muss gut ventiliert und nicht in der Nähe von Funken oder Flammen sein.



WARNUNG! Die Überwurfmutter für Flüssigkeitsauslass muss während des gesamten Betriebs fest angezogen werden.



WARNUNG! Stellen Sie sicher, dass sich der Tragegurt vor der Operation nicht gelöst oder lose ist.

VORSICHT:

Wenn Sie die Maschine bedienen, müssen Sie die Gurte befestigen.

Anschalten/Ausschalten der Maschine

1. Setze vor der Verwendung der Maschine eine Schutzbrille und andere Sicherheitsausrüstungen auf.
2. Drücke den An/Aus-Schalter, um die Maschine zu starten.
3. Halte den Hebel gedrückt, um mit dem Sprühen anzufangen. Siehe Abbildung 11.
4. Lasse den Hebel wieder los, um das Sprühen somit zu beenden.
5. Drücke den An/Aus-Schalter, um die Maschine zu starten.

Verriegelung

Die Verriegelungsfunktion pass sehr gut für ein kontinuierliches Sprühen oder zum Abdecken eines großen Bereichs.

1. Drücke zum Verriegeln den Hebel nach unten und ziehe den Verriegelungsknopf nach hinten, lasse dann anschließend den Hebel los. Siehe Abbildung 12.
2. Um die Verriegelung wieder zu lösen, drücke den Hebel und drücke dabei die Verriegelungstaste nach vorne.

Achtung: Bestätige, dass der Hebel nicht verriegelt ist, bevor du die Batterie wieder in die Maschine hinzufügst.

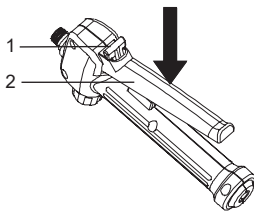

1	Sperrtaste	2	Hebel
---	------------	---	-------

Abbildung 11



Abbildung 12

Einbau der Düse

Zwei Einlaufdüsen sind mit zwei Sprühdüsen ausgestattet. Schrauben Sie die Düse an das Ende des Sprühstabs. Bitte verwenden Sie nur die originalen Ersatzdüsen.

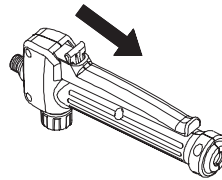
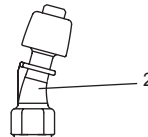
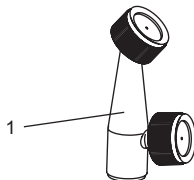

1	Vertikale Doppelkopfdüse	2	Unkrautvernichterdüse
---	--------------------------	---	-----------------------

Abbildung 13

Sprühen



WARNUNG! Stelle das Gerät auf keinen Fall während der Verwendung auf den Boden. Vermeide immer Nässe für Maschine und Batterie. Sprühe nicht in der Umgebung oder direkt am Gerät.

1. Richte die Sprühdüse direkt auf die Pflanzen oder Sachen, die besprüht werden sollen.
2. Richte das Sprühende des Sprühstabs niemals auf dich selbst oder andere Personen.
3. Achte auf das Zurückspritzen und habe eine ausreichende Entfernung zum zu sprühenden Gegenstand auf, damit verhindert wird, dass das Spray auf dich zurückspritzt.
4. Sprühe auf keinen Fall in Richtung von Personen oder Tieren. Sprühe immer der Windrichtung nach.
5. Vermeide das Sprühen an windigen Tagen. Das Spray kann aus Versehen auf Pflanzen oder Gegenstände geweht werden, die eigentlich nicht angesprüht werden sollten.
6. Verstehen Sie die volumetrische Anwendungsrate und überprüfen Sie von Zeit zu Zeit den Tankinhalt.

WARTUNG UND PFLEGE



VORSICHT:

Achte stets darauf, dass die Maschine ausgeschaltet ist und das die Batterie entfernt wurde, bevor du Inspektions- oder Wartungsarbeiten durchführst.

Um die Produkt-SICHERHEIT und ZUVERLÄSSIGKEIT beizubehalten, dürfen sonstige Wartungs- und Einstellungsarbeiten nur von einem vom Makita zugelassenen oder von einem Werks-Kundendienst durchgeführt werden, der ausschließlich Ersatzteile von Makita verwendet.

WARTUNG



WARNUNG! Entferne zur Reinigung oder Wartung immer die Batterie aus der Maschine, damit schlimme Verletzungen vermieden werden.



WARNUNG! Trage immer Augenschutz mit Seitenschutz oder eine Schutzbrille, die mit ANSI Z87.1 beschrieben ist. Wenn dies nicht durchgeführt wird, können Flüssigkeiten in deine Augen gelangen und somit möglicherweise schlimme Verletzungen verursachen.



WARNUNG! Benutze bei Wartungsarbeiten nur gleiche Ersatzteile. Durch die Verwendung anderer Teile könnte eine Gefahr erstellen oder am Produkt Schäden verursachen.



WARNUNG! Es dürfen niemals Bremsflüssigkeiten, Benzin, eindringende Öle usw. mit Kunststoffteilen in Berührung kommen. Der Kunststoff kann durch die Chemikalien beschädigt, geschwächt oder zerstört werden, wodurch was schlimme Verletzungen verursacht werden können.



HINWEIS: Überprüfe das ganze Produkt öftern auf beschädigte, fehlende oder lose Teile wie Schrauben, Müttern, Bolzen, Kappen usw. Ziehe alle Verschlüsse und Kappen fest und benutze das Produkt erst dann, wenn alle fehlenden oder beschädigten Teile neu ersetzt wurden. Wende dich für Unterstützung an den Kundendienst oder an ein qualifiziertes Servicecenter.



HINWEIS: Verwenden Sie niemals Benzin, Leichtbenzin, Verdüner, Alkohol oder ähnliches. Dies kann zu Verfärbungen, Verformungen oder Rissen führen.

ALLGEMEINE WARTUNG: Benutze bei der Reinigung der Kunststoffteile keine Lösungsmittel. Die meisten Kunststoffe sind empfindlich gegen Schäden die von verschiedene Arten von handelsüblichen Lösungsmitteln entstehen, wenn man diese benutzt könnten sie beschädigt werden. Verwenden Sie saubere Kleidung, um Schmutz, Staub, Öl, Fett usw. zu entfernen. Sofern nicht anders angegeben, empfehlen wir Ihnen, die Ausrüstung alle 2 Jahre von einem qualifizierten Techniker inspizieren zu lassen.

REINIGEN DER EINHEIT



WARNUNG! Die Chemikalien müssen immer ordnungsgemäß gelagert und entsorgt werden. Das Entsorgen von verseuchten Spülwasser sollte immer gemäß den örtlichen Vorschriften und Gesetzen durchgeführt werden.

TANK ENTLEEREN

Wenn nach dem Sprühen noch Flüssigkeit im Tank vorhanden ist, muss der Tank vor dem Reinigen geleert werden.

- Entferne die Batterie.
- Entleere den Inhalt durch den Füllbereich und Flüssigkeitsauslass.

HINWEIS: Bestätige, dass der O-Ring in der Kappe fest angebracht ist.

HINWEIS: Entleere die Flüssigkeit wieder zurück in den Originalbehälter. Lagere keine chemische Flüssigkeiten im Tank.

TANK REINIGEN

- Fülle den Tank ungefähr mit einem Drittel sauberem Wasser. Dazu kann man eine kleine Menge von milden Haushaltswaschmittel hinzugefügen.

HINWEIS: Benutze zum Reinigen des Tanks auf keinen Fall brennbaren Chemikalien oder abrasive Reiniger.

- Wische die äußere Seite des Tanks mit einem sauberen, trockenen Tuch.
- Setze die Batterie wieder hinein. Sprühe bis der Tank leer ist. Achte darauf auf einem Bereich zu sprühen, der nicht durch die Sprühlösung beschädigt werden kann.
- Füllen Sie den Vorgang nach und wiederholen Sie den Vorgang mit sauberem Wasser. Fülle sauberes Wasser nach und wiederhole den Vorgang.
- Lasse alle Teile vollständig trocken werden, bevor die Teile erneut in das Gerät eingebaut werden.

REINIGEN DER DÜSE

Wenn es eine Verstopfung in der Düse gibt, führe bitte die folgenden Schritte aus, um diese zu beseitigen.

- Entferne die Batterie.
- Lösen Sie die Düse und entfernen Sie sie vom Sprühstab.
- Schiebe durch die freiliegenden Löcher einen kleinen Draht, um falls vorhandene Rückstände zu entfernen. Spüle es dann mit sauberem Wasser. Siehe Abbildung 14.



Abbildung 14

PUMPE REINIGEN

Falls der Sprüher die Flüssigkeit nicht aus dem Tank ziehen kann, oder wenn bei der ersten Verwendung oder nach längerer Lagerung keine Flüssigkeit heraus gesprüht wird. Führe die folgenden Schritte durch, um die Pumpe zu reinigen:

1. Schalte die Maschine aus und entferne dabei die Batterie.
2. Entferne den Sprühstab vom Griff.
3. Entleere die übrig gebliebene Flüssigkeit oder lagere sie in einem anderen Behälter, damit bestätigt wird, dass im Tank nichts drinnen ist.
4. Schraube die rote Kappe ab, um somit das Wassereinflussloch zu öffnen, und schließe dann das Loch dann an den Wasserhahn an. Bestätige, dass sich der O-Ring in der roten Kappe befindet. Siehe Abbildung 15.
5. Öffne langsam den Wasserhahn und drücke dabei gleichzeitig den Hebel nach unten, damit das Wasser somit alle in der Pumpe noch vorhandenen Rückstände wegspült. Siehe Abbildung 16.
6. Trenne den Wasserhahn und ziehe die rote Kappe erneut wieder fest. Bestätige, dass der O-Ring in der Kappe fest angebracht ist.

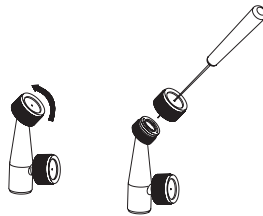
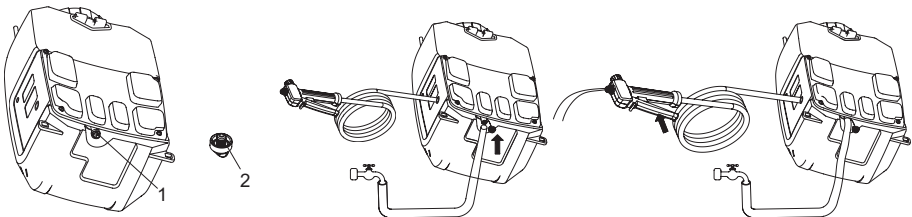

1	Rote Kappe	2	O-Ring
---	------------	---	--------

Abbildung 15

Abbildung 16

ZUBEHÖR

VORSICHT:

Dieses Zubehör und die Zusatzteile werden für die Verwendung in deinen Makita-Produkt empfohlen, das in diesem Handbuch beschrieben ist. Wenn Sie anderes Zubehör oder Zubehörteile verwenden, besteht Verletzungsrisiko. Verwenden Sie Zubehör oder Zubehörteile nur für den angegebenen Zweck.

Falls Sie weitere Angaben über das Zubehör benötigen, wenden Sie sich an Ihr örtliches Makita-Service-Center.

- Originalbatterie und Ladegerät von Makita.

HINWEIS:

- Einige Gegenstände auf dieser Liste sind möglicherweise als Standard-Zubehör in diesem Produktsatz enthalten. Dies kann je nach Land unterschiedlich sein.

italiano (Istruzioni originali)

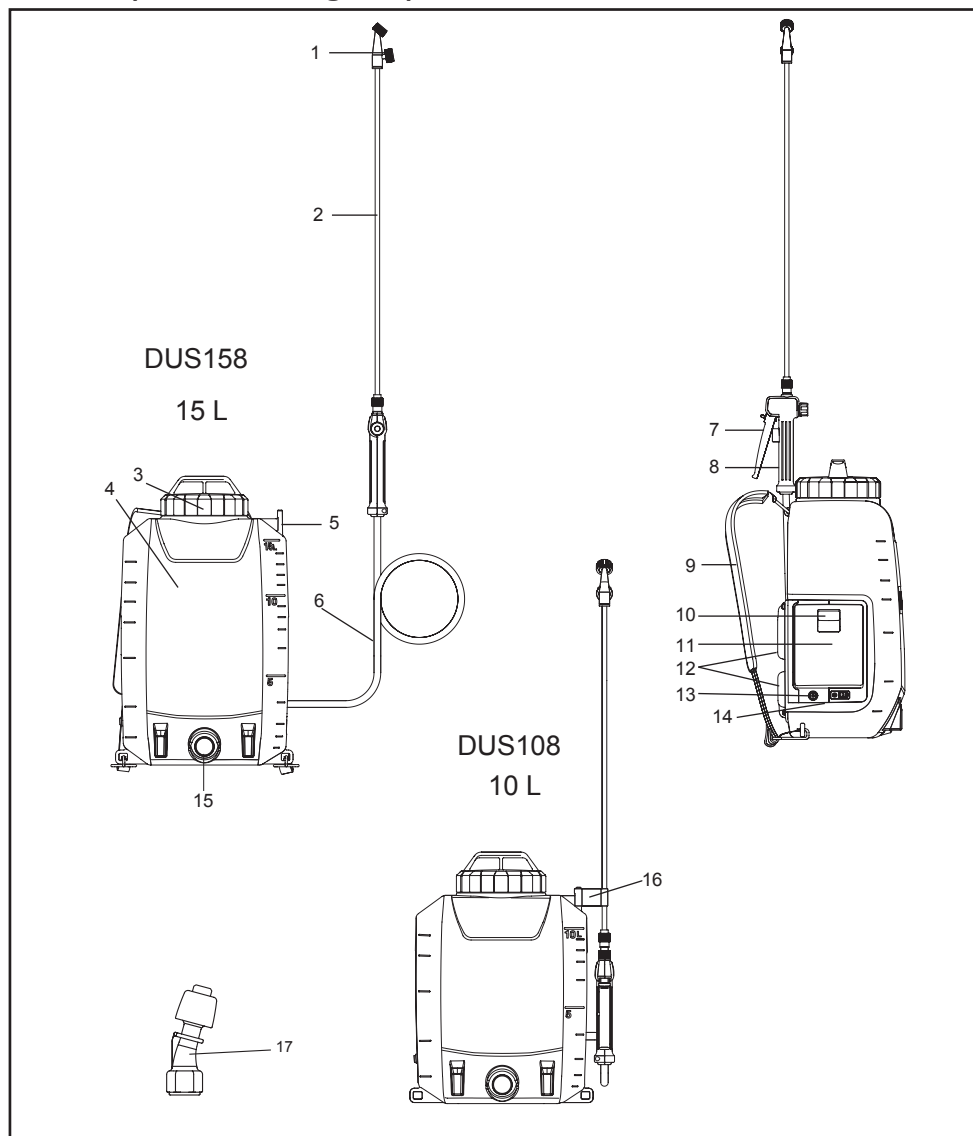

1	Ugello con due teste a tipologia verticale	2	Lanca spray	3	Coperchio del Serbatoio	4	Serbatoio (10 L/15 L)
5	Supporto lancia spray	6	Tubo di irrorazione	7	Leva	8	Impugnatura
9	Cinghie per trasportare	10	Leva di bloccaggio	11	Coperchio della batteria	12	Supporto dello schienale
13	Interruttore ON/OFF	14	Spie luminose	15	Uscita del liquido	16	Gancio (per attaccare la lancia spray)
17	Ugello erbicida	-	-	-	-	-	-

DESCRIZIONI

Modello	DUS108	DUS158
Tensione nominale	D.C. 18 V	
Capacità del serbatoio	10 L	15 L
Lunghezza tubo	1,7 m	
Lunghezza del bastone di irrorazione	60 cm	
Pressione lavorativa massima	0,5 MPa	
Pressione di lavoro con ugello con due teste a tipologia verticale	Circa 0,34 MPa	
Portata di flusso con ugello con due teste a tipologia verticale	Circa 0,90 L/min	
Pressione di lavoro con ugello erbicida	Circa 0,12 MPa	
Portata di flusso con ugello erbicida	Circa 1,70 L/min	
Vite raccordo ugello	Sol 1/4 "	
Parte tecnica Il volume del residuo totale	≤ 200 ml	
Dimensioni (L × P × H)	317 × 237 × 437 mm	317 × 237 × 517 mm
Peso quando vuoto	5,6 - 5,9 kg	5,9 - 6,2 kg
Peso quando pieno	15,6 - 15,9 kg	20,9 - 21,2 kg

- A causa del nostro continuo programma di ricerca e sviluppo, le indicazioni ivi contenute sono soggette a modifiche senza preavviso.
- Le indicazioni possono variare da paese a paese.
- Il peso può variare a seconda degli accessori, compresa la cartuccia della batteria. La combinazione più leggera e quella più pesante, secondo la procedura EPTA 01/2014, sono riportate nella tabella.

Cartuccia della batteria applicabile e caricatore

Cartuccia della batteria	BL1820B / BL1830B / BL1840B / BL1850B / BL1860B
Caricatore	DC18RC / DC18RD / DC18RE / DC18SD / DC18SE / DC18SF / DC18SH

- Alcune delle cartucce della batteria e dei caricatori sopra elencati potrebbero non essere disponibili a seconda della regione di residenza.

⚠ATTENZIONE: Utilizzare solo le cartucce della batteria e i caricabatterie sopra elencati. L'uso di qualsiasi altra batteria e caricatore può causare lesioni e/o incendi.

⚠ATTENZIONE: Non usare un alimentatore con cavo come un adattatore per batteria o un alimentatore portatile con questa macchina. Il cavo di tale alimentazione potrebbe ostacolare il funzionamento e provocare lesioni personali.

Simboli

I seguenti sono simboli utilizzati per l'apparecchiatura. Assicurarsi di averne compreso il significato prima dell'uso.

	Indossare protezioni per le orecchie.		Avvertimento	 <p>Solo per i paesi dell'UE Per la presenza di componenti pericolosi all'interno dell'apparecchiatura, i rifiuti di apparecchiature elettriche ed elettroniche, accumulatori e batterie possono avere un impatto negativo sull'ambiente e sulla salute umana. Si prega di non smaltire gli apparecchi elettrici ed elettronici o batterie insieme ai rifiuti domestici! In accordo con la Direttiva europea relativa ai rifiuti di apparecchiature elettriche ed elettroniche, agli accumulatori e batterie, rifiuti di accumulatori e batterie, nonché il loro adattamento alla legge nazionale, i rifiuti di apparecchiature elettriche, batterie e accumulatori devono essere stoccati in maniera separata e consegnati a un punto di raccolta separato per i rifiuti urbani, agendo rispettando le norme di tutela ambientale. Questo è indicato dal simbolo del cassonetto con una barra posto sull'apparecchiatura.</p>
	Indossare una maschera per la respirazione.		Indossare una protezione per gli occhi.	
	Indossare calzature di sicurezza.		Indossare guanti protettivi.	
	Non utilizzare sotto la pioggia o lasciare lo spruzzatore all'aperto durante la pioggia.			
	Leggere il manuale di istruzioni.			
	Durante l'irrorazione le persone nei dintorni devono stare distanti.			

USO PREVISTO

Questa macchina è destinata alla spruzzatura.

Rumore

Il tipico livello di rumore ponderato A determinato secondo EN62841-1:

Livello di pressione sonora (L_{pA}): 70 dB (A) o inferiore
Incertezza (K): 3 dB (A)

NOTA: I valori dichiarati delle emissioni sonore sono stati misurati secondo un metodo di prova standard e possono essere utilizzati per confrontare uno strumento con un altro.

NOTA: I valori dichiarati delle emissioni sonore possono essere utilizzati anche in una valutazione preliminare dell'esposizione.

ATTENZIONE: Indossare protezioni per le orecchie.

ATTENZIONE: L'emissione di rumore durante l'utilizzo effettivo dell'utensile elettrico potrebbe differire dai valori dichiarati a seconda dei modi in cui l'utensile viene utilizzato, in particolare il tipo di pezzo lavorato.

ATTENZIONE: Assicurarsi di identificare le misure di sicurezza per proteggere l'operatore che si basano su una stima dell'esposizione nelle effettive condizioni di utilizzo (tenendo conto di tutte le parti del ciclo operativo come i tempi in cui l'utensile è spento e quando è in funzione oltre al tempo di attivazione).

Vibrazione

Il valore totale della vibrazione (somma vettoriale triassiale) determinato secondo EN62841-1:

Modalità di lavoro: funzionamento senza carico
Emissione di vibrazioni (a_h): 2,5 m/s^2 o inferiore
Incertezza (K): 1,5 m/s^2

NOTA: I valori totali dichiarati delle vibrazioni sono stati misurati secondo un metodo di prova standard e possono essere utilizzati per confrontare uno strumento con un altro.

NOTA: I valori totali dichiarati delle vibrazioni possono essere utilizzati anche in una valutazione preliminare dell'esposizione.

ATTENZIONE: L'emissione di vibrazioni durante l'utilizzo effettivo dell'utensile elettrico può differire dai valori dichiarati a seconda delle modalità di utilizzo dell'utensile, in particolare del tipo di pezzo lavorato.

ATTENZIONE: Assicurarsi di identificare le misure di sicurezza per proteggere l'operatore che si basano su una stima dell'esposizione nelle effettive condizioni di utilizzo (tenendo conto di tutte le parti del ciclo operativo come i tempi in cui l'utensile è spento e quando è in funzione oltre al tempo di attivazione).

Dichiarazione di conformità CE

Solo per i paesi europei

La dichiarazione di conformità CE è inclusa come allegato A al presente manuale di istruzioni.

Avvertenze generali di sicurezza per utensili elettrici

ATTENZIONE: Leggere tutte le avvertenze di sicurezza, le istruzioni, le illustrazioni e le specifiche fornite con questo utensile elettrico. L'inosservanza delle avvertenze elencate di seguito può causare scosse elettriche, incendi e/o gravi lesioni.

Conservare tutte le avvertenze e istruzioni per la futura consultazione.

Il termine "utensile elettrico" nelle avvertenze si riferisce all'utensile elettrico alimentato dalla rete (con cavo) o all'utensile elettrico alimentato a batteria (cordless).

Sicurezza sul posto di lavoro

1. **Mantenere pulita e illuminata l'area di lavoro.**
Aree disordinate o non adeguatamente illuminate favoriscono gli incidenti.
2. **Non usare gli utensili elettrici in ambienti esplosivi, come ad esempio in presenza di gas, polvere o liquidi infiammabili.** Gli utensili elettrici generano scintille che possono incendiare la polvere o le esalazioni volatili.
3. **Tenere lontani i bambini e tutti i presenti quando si aziona un utensile elettrico.** Una distrazione può provocare la perdita del controllo.

Sicurezza elettrica

1. **Le spine dell'utensile elettrico devono corrispondere alle prese. Non modificare mai in alcun modo le spine. Non usare adattatori con utensili elettrici con messa a terra.** L'uso di spine non modificate e di prese corrispondenti riduce il rischio di shock elettrico.
2. **Evitare il contatto del corpo con superfici di messa a terra quali tubi, termosifoni, fornelli e frigoriferi.** Se il corpo viene collegato a terra, vi è un aumentato rischio di shock elettrico.
3. **Non esporre gli utensili elettrici a pioggia o umidità.** La penetrazione di acqua in un utensile elettrico aumenta il rischio di shock elettrico.
4. **Usare il cavo nel modo opportuno. Non usare il cavo per trasportare, tirare o scollegare l'utensile elettrico. Tenere il cavo lontano da calore, olio, bordi appuntiti o parti in movimento.** Cavi danneggiati o aggrovigliati aumentano il rischio di shock elettrico.
5. **Quando si usa un utensile elettrico all'aperto, usare una prolunga idonea.** L'uso di un cavo idoneo per l'uso all'aperto riduce il rischio di shock elettrico.

6. **Se è inevitabile utilizzare un utensile elettrico in un luogo umido, usare un alimentatore protetto da RCD (dispositivo a corrente residua).** L'uso di un RCD riduce il rischio di shock elettrico.
7. **Gli utensili elettrici possono produrre campi elettromagnetici (EMF) non dannosi per l'utente.** Tuttavia, gli utenti con pacemaker e altri dispositivi medici simili devono contattare il produttore del dispositivo e/o il medico per un consiglio prima di utilizzare questo utensile elettrico.
9. **Indossare sempre occhiali protettivi per proteggere gli occhi da lesioni quando si utilizzano utensili elettrici** Gli occhiali devono essere conformi a ANSI Z87.1 negli Stati Uniti, EN 166 in Europa o AS/NZS 1336 in Australia/Nuova Zelanda. In Australia/Nuova Zelanda, per legge è obbligatorio indossare una visiera per proteggere anche il viso.

Sicurezza personale

1. **Restare vigili, prestare attenzione a quello che si sta facendo e usare il buon senso quando si adopera un utensile elettrico. Non utilizzare un utensile elettrico se si è stanchi o sotto l'influenza di droghe, alcool o medicine.** Un momento di disattenzione mentre si adopera un utensile elettrico può provocare gravi lesioni personali.
2. **Utilizzare apparecchiature di protezione individuale. Indossare sempre una protezione per gli occhi.** Apparecchiature di protezione, quali mascherine, scarpe antiscivolo, casco o protezioni acustiche utilizzati per condizioni adeguate ridurranno le lesioni personali.
3. **Evitare l'avviamento accidentale. Assicurarsi che l'interruttore sia in posizione "off" prima di collegarlo alla fonte di alimentazione e / o al pacco batteria, prendere in mano lo strumento o trasportarlo.** Il trasporto di strumenti elettrici con il dito sull'interruttore o l'alimentazione di strumenti elettrici con l'interruttore acceso può provocare incidenti.
4. **Rimuovere eventuali chiavi di regolazione o chiavi inglesi prima di accendere l'utensile elettrico.** Lasciare una qualsiasi chiave collegata a una parte rotante dell'utensile elettrico può provocare lesioni personali.
5. **Non sporgersi troppo. Mantenere sempre i piedi saldi a terra e un buon equilibrio.** Ciò consente di avere un miglior controllo dell'utensile elettrico in situazioni inaspettate.
6. **Vestirsi adeguatamente. Non indossare indumenti larghi o gioielli. Tenere i capelli e i vestiti lontani dalle parti in movimento.** Indumenti larghi, gioielli o capelli lunghi potrebbero restare intrappolati dalle parti in movimento.
7. **Se si dispone di dispositivi per il collegamento di sistemi per l'estrazione e la raccolta della polvere, assicurarsi che siano collegati e usati in modo idoneo.** L'uso della raccolta della polvere può ridurre i rischi legati alla polvere.
8. **Non permettere che la familiarità acquisita con l'utilizzo frequente degli strumenti ti consenta di diventare troppo di sicuro di te e ignorare i principi di sicurezza degli strumenti.** Un'azione imprudente può causare gravi lesioni in una frazione di secondo.

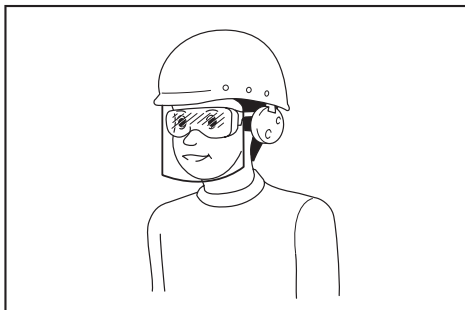

È responsabilità del datore di lavoro imporre l'utilizzo di adeguati dispositivi di protezione della sicurezza da parte degli operatori dell'utensile e di altre persone nelle immediate vicinanze dell'area di lavoro.

Uso e cura degli utensili elettrici

1. **Non forzare l'utensile elettrico. Usare l'utensile elettrico idoneo per la propria applicazione.** L'utensile elettrico in questione lavorerà meglio e, in modo più sicuro, se usato alla tensione per il quale è stato progettato.
2. **Non usare l'utensile elettrico se l'interruttore di accensione/spengimento non funziona.** Un utensile elettrico che non può essere controllato dall'interruttore è pericoloso e deve essere riparato.
3. **Scollegare la spina dalla fonte di alimentazione e/o rimuovere il pacco batteria, se rimovibile, dall'utensile elettrico prima di realizzare qualsiasi regolazione, cambiare accessori o riporre utensili elettrici.** Queste misure di sicurezza preventive riducono il rischio di avvio accidentale dell'utensile elettrico.
4. **Riporre l'utensile elettrico inattivo fuori dalla portata dei bambini e non consentire a persone che non sono familiari con queste istruzioni di adoperare l'utensile.** Gli utensili elettrici sono pericolosi nelle mani di utenti inesperti.
5. **Manutenzione degli utensili elettrici e accessori. Assicurarsi che le parti in movimento non siano disallineate o legate, che non vi siano componenti rotti e delle altre condizioni che potrebbero influire sul funzionamento dell'utensile elettrico. Se l'utensile elettrico è danneggiato, farlo riparare prima di utilizzarlo.** Molti incidenti sono causati dalla scarsa manutenzione.
6. **Mantenere appuntiti e puliti gli utensili da taglio.** Se gli strumenti da taglio sono adeguatamente conservati con bordi di taglio affilati, sono meno propensi a legarsi e più facili da controllare.

7. Usare l'utensile elettrico, gli accessori, le punte ecc. in accordo con queste istruzioni, tenendo in considerazione le condizioni di lavoro e del lavoro da svolgere. L'uso di un utensile elettrico per operazioni diverse da quelle previste potrebbe provocare situazioni pericolose.
8. Tenere le impugnature e le superfici di presa asciutte, pulite e prive di olio e grasso. In situazioni impreviste, le impugnature scivolose e le superfici di presa non consentono una manipolazione e un controllo sicuri dell'utensile.
9. Non indossare guanti da lavoro di stoffa che potrebbero rimanere impigliati quando si utilizza l'utensile. L'aggravigliamento di guanti da lavoro in tessuto nelle parti in movimento può portare a lesioni personali.

Utilizzo e manutenzione dell'utensile a batteria

1. **Ricaricare solo con il caricabatterie specificato dal produttore.** Un caricabatterie adatto ad un tipo di batteria può creare il rischio di incendio se utilizzato con un altro tipo di batteria.
2. **Utilizzare gli utensili elettrici solo con pacchi batteria specificatamente predisposti.** L'uso di altri pacchi batteria può creare un rischio di lesioni e di incendio.
3. **Quando il pacco batteria non viene utilizzato, tenerlo lontano da altri oggetti metallici, come graffette, monete, chiavi, chiodi, viti o altri piccoli oggetti metallici, che possono effettuare un collegamento da un terminale all'altro.** Il cortocircuito tra i terminali della batteria può causare ustioni o incendi.
4. **In condizioni abusive, il liquido può essere espulso dalla batteria; evitare il contatto. In caso di contatto accidentale, sciacquare con acqua. Se il liquido entra in contatto con gli occhi, consultare inoltre un medico.** Il liquido espulso dalla batteria può causare irritazione o ustioni.
5. **Non utilizzare batterie o dispositivi danneggiati o modificati.** Batterie danneggiate o modificate possono avere reazioni imprevedibili con conseguente incendio, esplosione o rischio di lesioni.
6. **Non esporre un pacco batteria o lo strumento al fuoco o a temperature eccessive.** L'esposizione al fuoco o a temperature superiori a 130 °C può provocare esplosioni.
7. **Seguire tutte le istruzioni di carica e non caricare il pacco batteria o lo strumento al di fuori dell'intervallo di temperatura specificato nelle istruzioni.** Una carica impropria o a temperature al di fuori dell'intervallo di temperatura specificato può danneggiare la batteria e aumentare il rischio di incendio.

Assistenza

1. **Far riparare l'utensile elettrico da un tecnico qualificato utilizzando che usa solo parti di ricambio identiche.** Ciò garantisce la sicurezza dell'utensile elettrico.
2. **Non riparare mai pacchi batteria danneggiati.** La manutenzione dei pacchi batteria deve essere realizzata solo dal produttore o da fornitori di servizi autorizzati.
3. **Seguire le istruzioni per la lubrificazione e la sostituzione degli accessori.**

Avvertenze di sicurezza per spruzzatori da giardino a batteria

⚠ATTENZIONE: Rischio di incendio o esplosione. Non spruzzare liquidi infiammabili come la benzina. Cerca questo riferimento di simbolo sul contenitore.

⚠ATTENZIONE: Alcuni spray creati dai prodotti utilizzati con lo spruzzatore contengono sostanze chimiche note per provocare il cancro, difetti alla nascita o altri danni riproduttivi.

Alcuni esempi di queste sostanze chimiche sono:

- composti in fertilizzante.
 - composti in insetticidi, erbicidi e pesticidi;
 - arsenico e cromo da legname trattato chimicamente.
- Seguire le indicazioni sui contenitori di tutti questi prodotti. In modo da ridurre l'esposizione a queste sostanze chimiche, indossare dispositivi di sicurezza approvati come maschere per il viso appositamente progettate per filtrare gli spray, guanti e altri dispositivi di protezione appropriati.

- **Prima di usare un qualsiasi pesticida o altro materiale spray in questo spruzzatore, leggere con attenzione l'etichetta sul suo contenitore originale e seguire le sue istruzioni.** Alcuni materiali spray sono pericolosi e non devono essere utilizzati in questo spruzzatore, poiché potrebbero danneggiare lo spruzzatore e causare gravi lesioni personali o danni alla proprietà.
- **Pericolo di scosse elettriche.** Non spruzzare mai verso le prese elettriche.
- **Non utilizzare prodotti chimici o prodotti chimici di qualità commerciale per scopi commerciali o industriali.** Usare solo prodotti chimici per prati e giardini a base d'acqua di consumo.
- **Non versare liquidi caldi o bollenti nel serbatoio.** Questi potrebbero indebolire o danneggiare il tubo o il serbatoio.
- **L'area di spruzzatura deve essere ben ventilata.**
- **Evitare di spruzzare nelle giornate ventose.** Lo spray potrebbe essere spruzzato in maniera accidentale su piante o oggetti che non devono essere spruzzati.
- **Conservare lo spruzzatore in uno spazio interno che sia sicuro e ben ventilato con il serbatoio del fluido vuoto.**
- **Non utilizzare in questo spruzzatore liquidi caustici (alcali) auto riscaldanti o corrosivi (acidi).** Questi possono corrodere le parti metalliche o indebolire il serbatoio e il tubo.
- **Mettere la protezione alle vie respiratorie e indossare degli indumenti protettivi appropriati.** Durante l'irrorazione le persone nei dintorni devono stare distanti.
- **Conoscere il contenuto della sostanza chimica che viene spruzzata. Leggere tutte le schede di sicurezza dei materiali (MSDS) e le etichette dei contenitori fornite con la sostanza chimica.** Seguire le istruzioni di sicurezza del produttore chimico.
- **Non lasciare residui o i materiali spray nel serbatoio dopo aver utilizzato lo spruzzatore.** Pulire dopo ogni utilizzo.
- **Non fumare durante l'utilizzo dello spruzzatore,** o spruzzare in presenza di scintille o fiamme.
- **Rischio di iniezione.** Non scaricare in maniera diretta sulla pelle.

- **Non immergere lo spruzzatore in acqua o altri liquidi per ridurre il rischio di scosse elettriche.** Non mettere o conservare lo spruzzatore dove potrebbe cadere o essere trascinato in una vasca o in un lavandino.
- **Conservare questo prodotto. Verificare in maniera accurata sia l'interno che l'esterno dello spruzzatore ed esaminare le parti prima di ogni utilizzo. Verificare la presenza di tubi flessibili rotti e deteriorati, perdite, ugelli ostruiti e parti mancanti o danneggiate. Se il prodotto fosse danneggiato, farlo riparare prima di usarlo.** Molti incidenti sono causati da prodotti di scarsa manutenzione.
- **Scollegare la batteria dal prodotto prima di scaricare, pulire o riporre lo spruzzatore.** Tali misure di sicurezza preventive riducono il rischio di avviamento accidentale.
- **Indossare sempre una protezione per gli occhi con schermi laterali o occhiali di protezione contrassegnati per la conformità con ANSI Z87.1.** Altrimenti, i liquidi potrebbero entrare negli occhi con conseguenti lesioni gravi.
- **Proteggere i propri polmoni. Indossare una mascherina o una maschera antipolvere quando viene utilizzato lo spruzzatore.** Seguire questa regola ridurrà il rischio di gravi lesioni personali.
- **Gli strumenti a batteria non devono essere collegati a una presa elettrica; perciò sono sempre in condizioni operative. Quando non si utilizza lo strumento a batteria o quando si cambiano gli accessori prestare attenzione ai possibili rischi. Quando lo strumento non è in uso rimuovere il pacco batteria.** Seguire questa regola ridurrà il rischio di scosse elettriche, incendi o gravi lesioni personali.
- **Non mettere gli utensili a batteria o le relative batterie vicino a fiamme o fonti di calore.** Questo ridurrà il rischio di esplosione e possibilmente lesioni.
- **Non schiacciare, far cadere o danneggiare il pacco batteria. Non usare un pacco batteria o un caricabatterie che sia caduto o abbia ricevuto un forte colpo.** Una batteria danneggiata è soggetta a esplosione. Smaltire immediatamente in maniera appropriata una batteria caduta o danneggiata.
- **Le batterie possono esplodere in presenza di una fonte di accensione, come una fiamma pilota.** Non utilizzare mai prodotti senza fili in presenza di fiamme libere per ridurre il rischio di gravi lesioni personali. Una batteria esplosa può spingere detriti e sostanze chimiche. In caso di esposizione, sciacquare subito con acqua.
- **Non caricare lo strumento a batteria in un luogo umido o bagnato.** Seguire questa regola ridurrà il rischio di scosse elettriche.
- **Per ottenere i migliori risultati, lo strumento a batteria deve essere caricato in un luogo in cui la temperatura è superiore a 10 °C (50 °F) ma inferiore a 40 °C (104 °F).** Non conservare all'esterno o all'interno di veicoli per ridurre il rischio di gravi lesioni personali.
- **In condizioni di utilizzo o temperatura estreme, potrebbe verificarsi una perdita di liquido dalla batteria. Se il liquido dovesse venire a contatto con la pelle, lavare immediatamente con acqua e sapone. Se il liquido dovesse venire a contatto con gli occhi, sciacquarli con acqua pulita per almeno 10 minuti, dopo di che consultare subito un medico.** Seguire questa regola ridurrà il rischio di gravi lesioni personali.
- **Non utilizzare l'apparecchio a batteria sotto la pioggia.**
- **Prestare attenzione nel maneggiare le batterie per non cortocircuitare la batteria con materiali conduttivi come anelli, bracciale e chiavi.** La batteria o il conduttore possono surriscaldarsi e causare ustioni.
- **Non gettare la batteria / le batterie nel fuoco.** La cella potrebbe esplodere. Per lo smaltimento, atterrarsi alle disposizioni delle normative locali.
- **Non aprire o manomettere la batteria / le batterie.** L'elettrolita che fuoriesce è corrosivo e può causare danni agli occhi o alla pelle. Può essere tossico se ingerito.
- **Evitare ambienti pericolosi -** Non utilizzare elettrodomestici in luoghi umidi o bagnati.
- **Usare l'apparecchio corretto -** Non utilizzare l'apparecchio per alcun lavoro tranne quello per il quale è previsto.
- **Non forzare l'apparecchio -** Farà il lavoro meglio e con meno probabilità di un rischio di lesioni alla velocità per cui è stato progettato.
- **Conservare gli elettrodomestici inattivi al chiuso -** Quando non vengono usati, gli apparecchi devono essere conservati al chiuso in un luogo asciutto, alto o chiuso a chiave, fuori dalla portata dei bambini.
- **Tenere l'apparecchio con cura -** Tenerlo pulito per avere le migliori prestazioni e ridurre il rischio di lesioni. Seguire le istruzioni per cambiare gli accessori. Controllare il cavo dell'apparecchio e, se danneggiato, farlo riparare da un centro di assistenza autorizzato. Tenere le impugnature asciutte, pulite e prive di olio e grasso.
- **Controllare le parti danneggiate -** Prima di utilizzare ancora l'apparecchio, è necessario controllare attentamente una protezione o un'altra parte danneggiata per determinare che funzionerà in maniera corretta e svolgerà la funzione prevista. Verificare l'allineamento delle parti mobili, il gruppaggio delle parti mobili, la rottura delle parti, il montaggio e qualsiasi altra condizione che possa influire sul suo funzionamento. Una protezione o altra parte danneggiata deve essere adeguatamente riparata o sostituita da un centro di assistenza autorizzato a meno che non sia indicato altrove in questo manuale.
- **Non ribaltare un serbatoio pieno, in modo da evitare che si verifichino delle perdite nel caso in cui il coperchio del serbatoio non sia stretto bene.**

Rischi di residui

Anche se questo dispositivo elettrico

viene utilizzato in base alle istruzioni, non si possono escludere dei rischi di residui.

Potrebbero verificarsi i seguenti rischi in rapporto alla costruzione e alla disposizione del dispositivo:

1. Dei danni ai polmoni se non usata una maschera di protezione adeguata.
2. Venire a contatto con sostanze pericolose. I materiali di irradiazione possono risultare dannosi se vengono inalati o ingeriti o entrano in contatto con la pelle o gli occhi. Rispettare le istruzioni e indossare dei dispositivi protettivi adeguati.

Importanti istruzioni di sicurezza per la cartuccia della batteria

1. **Prima di utilizzare la cartuccia della batteria, leggere tutte le istruzioni e i segni di attenzione (1) sul caricabatterie, (2) sulla batteria e (3) sul prodotto che utilizza la batteria.**
2. **Non smontare o manomettere la cartuccia della batteria.** Può provocare un incendio, un calore eccessivo o un'esplosione.
3. **Se il tempo di funzionamento si è ridotto eccessivamente, interrompere immediatamente l'utilizzo.** Ciò può comportare il rischio di surriscaldamento, possibili ustioni e persino un'esplosione.
4. **Se l'elettrolito entra negli occhi, sciacquarli con acqua pulita e consultare immediatamente un medico.** Ciò può comportare la perdita della vista.
5. **Non causare il cortocircuito della batteria:**
 - (1) **Non toccare i terminali con materiale da conduzione.**
 - (2) **Evitare di conservare la batteria in un contenitore con altri oggetti metallici come chiodi, monete, ecc.**
 - (3) **Non esporre la batteria all'acqua o alla pioggia.**

Un cortocircuito della batteria può causare un grande flusso di corrente, surriscaldamento, possibili ustioni e persino un guasto.

6. **Non conservare e usare l'apparecchio e la cartuccia della batteria in luoghi dove la temperatura può raggiungere o superare i 50 °C (122 °F).**
7. **Non incenerire la batteria anche se gravemente danneggiata o completamente esaurita.** La batteria può esplodere in caso di incendio.
8. **Non inchiodare, tagliare, frantumare, schiacciare, lanciare, far cadere la cartuccia della batteria o colpire la cartuccia della batteria con un oggetto duro.** Ciò può provocare un incendio, un calore eccessivo o un'esplosione.
9. **Non utilizzare una batteria danneggiata.**
10. **Le batterie agli ioni di litio sono soggette ai requisiti della legislazione sulle merci pericolose.** Per i trasporti commerciali, ad esempio da parte di terzi, spedizionieri, devono essere rispettati i requisiti speciali per l'imballaggio e l'etichettatura. Per la preparazione dell'articolo da spedire è necessario consultare un esperto di materiali pericolosi. Si prega di osservare anche le eventuali disposizioni nazionali più dettagliate. Coprire con un nastro adesivo i contatti scoperti e imballare la batteria in modo tale che non possa muoversi nell'imballaggio.

11. **Per lo smaltimento della cartuccia della batteria, rimuoverla dall'apparecchiatura e smaltirla in un luogo sicuro.** Seguire le normative locali relative allo smaltimento della batteria.
12. **Utilizzare le batterie solo con i prodotti indicati da Makita.** L'installazione delle batterie su prodotti non conformi può provocare incendi, eccessivo calore, esplosione o perdita di elettrolita.
13. **Se l'utensile non viene utilizzato per un lungo periodo di tempo, la batteria deve essere rimossa dall'utensile.**
14. **Durante e dopo l'uso, la cartuccia della batteria può assumere calore che può causare ustioni o ustioni a bassa temperatura.** Prestare attenzione alla manipolazione delle cartucce a batteria calda.
15. **Non toccare il terminale dell'utensile subito dopo l'uso perché potrebbe diventare abbastanza caldo da causare ustioni.**
16. **Non lasciare che schegge, polvere o sporcizia si incastrino nei terminali, nei fori e nelle scanalature della cartuccia della batteria.** Ciò può comportare prestazioni scadenti o il guasto dell'utensile o della cartuccia della batteria.
17. **A meno che l'utensile non supporti l'uso in prossimità di linee elettriche ad alta tensione, non utilizzare la cartuccia della batteria in prossimità di linee elettriche ad alta tensione.** Ciò può comportare malfunzionamenti o il guasto dell'utensile o della cartuccia della batteria.
18. **Tenere la batteria lontano dai bambini.**

CONSERVARE LE PRESENTI ISTRUZIONI.

⚠ATTENZIONE: Utilizzare solo batterie originali Makita. L'uso di batterie non originali Makita, o di batterie che sono state alterate, può provocare lo scoppio della batteria causando incendi, lesioni personali e danni. Si annulla anche la garanzia Makita per l'utensile e il caricabatterie Makita.

Suggerimenti per mantenere la massima durata della batteria

1. **Caricare la cartuccia della batteria prima di scaricarla completamente.** Spegnerne sempre dell'apparecchio e ricaricare la cartuccia della batteria quando l'apparecchio mostra un calo di potenza.
2. **Non ricaricare mai una batteria completamente carica.** Una carica eccessiva riduce la durata della batteria.
3. **Caricare la batteria a temperatura ambiente a 10 °C - 40 °C (50 °F - 104 °F).** Lasciare raffreddare una batteria calda prima di caricarla.
4. **Quando non si utilizza la cartuccia della batteria, rimuoverla dall'utensile o dal caricabatterie.**
5. **Caricare la cartuccia della batteria se non viene utilizzata per un lungo periodo (più di sei mesi).**

UTILIZZO E MANUTENZIONE DELLO SPRUZZATORE DA GIARDINO SENZA FILI

1. Lo spruzzatore da giardino senza fili può funzionare con la cartuccia della batteria agli ioni di litio Makita. L'utilizzo di altre batterie potrebbe creare un rischio di incendio. Ricaricare le batterie solo con il caricabatterie specificato. Un caricabatterie che può essere adatto per un tipo di batteria può creare un rischio di incendio se utilizzato con un'altra batteria.
2. Quando si inserisce o si rimuove la batteria, posizionare sempre lo spruzzatore da giardino senza fili su una superficie piana e stabile.
3. Non utilizzare batterie, accessori o accessori non consigliati dal produttore di questo apparecchio. L'utilizzo di batterie, allegati o accessori non consigliati può provocare gravi lesioni personali.

USO PREVISTO

Questo irroratore a pressione è stato progettato in maniera esclusiva per la spruzzatura delle seguenti soluzioni all'aperto e all'interno di serre che sono ben ventilate.

- Acqua
- Pesticidi
- Erbicidi
- Oli naturali disciolti in acqua (ad esempio olio di nim, olio di semi di colza).
- Fertilizzanti disciolti nell'acqua.

I liquidi di irrorazione, particolarmente gli oli naturali disciolti in acqua, devono possedere una consistenza acquosa. I liquidi che hanno una maggiore viscosità non possono essere spruzzati, oppure solamente con una minore potenza.

Possono essere spruzzati solamente fertilizzanti liquidi, erbicidi e pesticidi che sono stati approvati dall'autorità di licenza locale presenti nel paese di utilizzo. Durante la produzione, non sono conosciuti degli effetti dannosi sui materiali usati da queste sostanze approvate o da oli o naturali che sono disciolti nell'acqua. È permesso spruzzare fertilizzanti, pesticidi ed erbicidi nelle concentrazioni che sono specificate dal produttore delle soluzioni di irrorazione. In dubbio, mettersi in contatto con il produttore pertinente.

L'irroratore a pressione non è stato progettato per essere usato insieme a degli alimenti o per spruzzare liquidi che vanno oltre la temperatura massima di lavoro permessa di 40 °C. Similmente, è proibito spruzzare liquidi acidi, caustici e infiammabili nei quali il punto di infiammabilità è inferiore a 55 °C, compresi gli agenti impregnanti, disinfettanti, pitture, vernici, grassi, smalti e oli sintetici.



Importante! Sono altamente combustibili anche i liquidi infiammabili atomizzati che hanno un punto di infiammabilità superiore a 55 °C.

Non utilizzare mai l'irroratore a pressione

- come fosse una pistola a fiamme.
- per la conservazione di liquidi.
- per sostanze con rischio sconosciuto.

Il dispositivo deve essere usato solo per lo scopo designato. Un qualsiasi altro tipo di utilizzo è valutato come un caso di utilizzo improprio. L'utente/operatore, non il produttore, avrà la responsabilità di eventuali danni o lesioni di qualsiasi tipo che sono in conseguenza di questo.

MONTAGGIO

⚠ ATTENZIONE:

Assicurarsi sempre che la macchina sia spenta e la cartuccia della batteria sia stata rimossa prima di compiere qualsiasi lavoro sulla macchina.

⚠ ATTENZIONE:

Assicurarsi che tutte le parti siano saldamente assemblate in modo che il liquido non fuoriesca durante il funzionamento della macchina.

Assemblaggio della lancia spray

Nota: Gli elementi come gli ugelli e la tazza sono inclusi nel serbatoio.

1. Rimuovere il cappuccio dall'impugnatura.
2. Assicurarsi che l'anello O sia in posizione, dopo di che infilare la lancia spray sull'impugnatura e serrarla saldamente. Fare riferimento alla Figura 1.

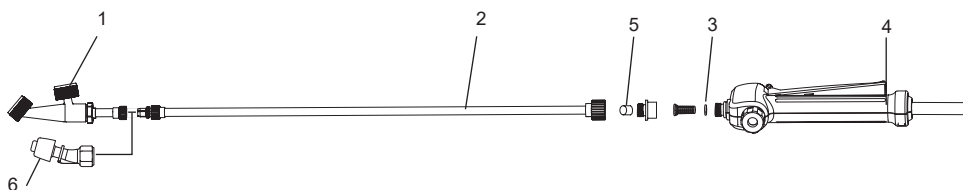

1	Ugello con due teste a tipologia verticale	2	Lancia spray	3	Anello O
4	Impugnatura	5	Tappo	6	Ugello erbicida

Figura 1

Cinghie per trasportare

Fissare le cinghie per trasportare ai ganci della macchina e stringere in posizione i ganci per la cintura.

Allacciare la cintura sulle proprie spalle e aggiustare la lunghezza della cintura. Dopo di che, allacciare la cintura così da poter lavorare senza fatica.

Per aggiustare la lunghezza della cintura, tirare le due estremità di questa per ridurre la lunghezza o i due meccanismi di rilascio della cintura per aumentare la lunghezza. Fare riferimento alla Figura 2.

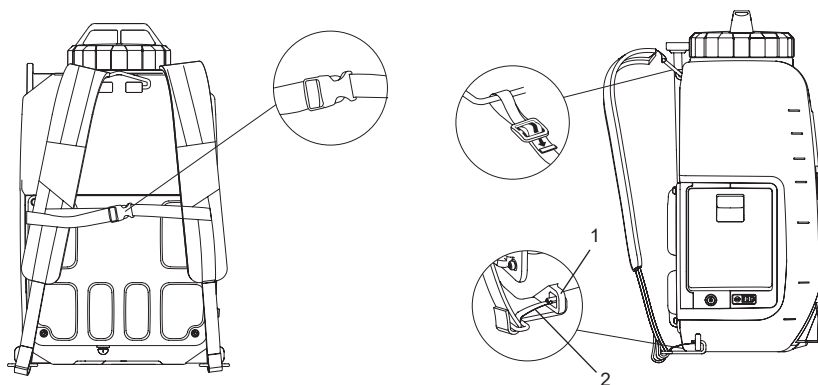

1	Appendere	2	Ganci di fissaggio
---	-----------	---	--------------------

Figura 2

DESCRIZIONE FUNZIONALE

⚠ ATTENZIONE:

Assicurarsi sempre che la macchina sia spenta e la cartuccia della batteria sia stata rimossa prima di regolare o controllare il funzionamento della macchina.

Installazione o rimozione della cartuccia della batteria

⚠ ATTENZIONE:

- Spegnerne sempre la macchina prima di installare o rimuovere la cartuccia della batteria.
- Tenere saldamente sia la macchina sia la cartuccia della batteria durante l'inserimento o la rimozione della cartuccia. Se la macchina e la cartuccia della batteria non sono tenuti saldamente possono scivolare dalle mani e provocare danni sia alla macchina sia alla cartuccia e anche lesioni personali.
- Non esercitare forza durante l'inserimento della cartuccia della batteria. Se la cartuccia non scorre facilmente, non viene inserita correttamente.
- Installare sempre batteria completamente fino a quando l'indicatore rosso non è visibile. In caso contrario, la cartuccia potrebbe accidentalmente fuoriuscire dall'apparecchio, causando lesioni a lei o alle persone che le stanno attorno.
- Si prega di fare attenzione a che le dita non si incastrino quando si apre o chiude la cover della batteria.

Per installare la cartuccia della batteria, abbassare la leva di blocco, quindi aprire il coperchio della batteria. Allineare la linguetta della cartuccia batteria con la scanalatura dell'alloggiamento e inserirla in posizione. Inserirlo sempre completamente fino a quando non si blocca in posizione con un piccolo clic. Fare riferimento alla Figura 3.

Per rimuovere la cartuccia della batteria, farla scorrere dalla macchina mentre si preme il pulsante. Fare riferimento alla Figura 4.



Figura 3



Figura 4

Indicazione della capacità residua della batteria

Premere il pulsante di controllo sulla macchina per indicare la capacità residua della batteria. Le spie si accendono per alcuni secondi. Fare riferimento alla Figura 5.

Spie luminose		Capacità residua della batteria
■ Illuminato	□ Spento	
■ ■ ■		dal 50 % al 100 %.
■ ■ □		dal 30 % al 50 %.
■ □ □		dal 0 % al 30 %.

NOTA:

- A seconda delle condizioni d'uso della temperatura ambiente, l'indicazione può differire leggermente dalla capacità effettiva.



Figura 5

Sistema di protezione macchina / batteria

La macchina è dotata del sistema di protezione. Questo sistema interrompe automaticamente l'alimentazione al motore per prolungare la durata della macchina e della batteria. La macchina si arresterà automaticamente durante il funzionamento se la macchina o la batteria si trovano in una delle seguenti condizioni.

- Protezione da sovraccarico: Quando la macchina viene azionata in modo tale da farle assorbire una corrente anormalmente elevata, la macchina si arresta automaticamente senza alcuna indicazione. In questa situazione, spegnere la macchina e interrompere l'applicazione che ha causato il sovraccarico della macchina. Quindi accendere la macchina per riavviare.
- Protezione da sovraccarica: Quando la capacità della batteria si riduce, la macchina si arresta automaticamente. Se la macchina non funziona anche quando gli interruttori sono azionati, rimuovere la cartuccia della batteria dalla macchina e caricarla.

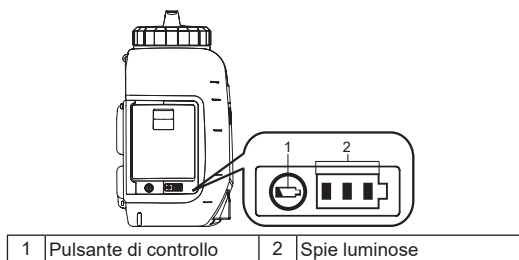
Indicazione della capacità residua della batteria

Solo per le cartucce della batteria con l'indicatore











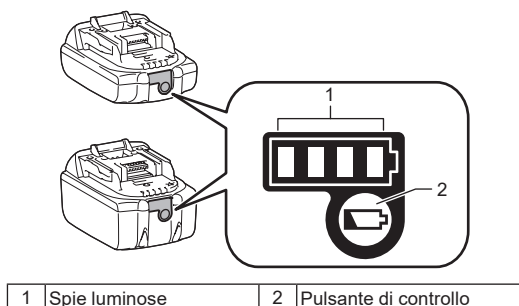

Figura 6

Premere il pulsante di controllo sulla cartuccia della batteria per indicare la capacità residua della batteria. Le spie si accendono per alcuni secondi.

Spie luminose			Capacità residua
 Illuminato	 Spento	 Lampeggiante	
			dal 75 % al 100 %.
			dal 50 % al 75 %.
			dal 25 % al 50 %.
			dal 0 % al 25 %.
			Caricare la batteria.
			La batteria potrebbe non funzionare correttamente.

NOTA: A seconda delle condizioni d'uso della temperatura ambiente, l'indicazione può differire leggermente dalla capacità effettiva.

NOTA: La prima spia (all'estrema sinistra) si accenderà quando il sistema di protezione della batteria funziona.

Miscela



ATTENZIONE! Seguire sempre le istruzioni del produttore della sostanza chimica stampate sull'etichetta del prodotto per l'uso, la pulizia e lo stoccaggio. Pulire in maniera accurata dopo ogni utilizzo, seguendo le istruzioni nella sezione Manutenzione e pulizia di questo manuale. I prodotti chimici devono essere conservati fuori dalla portata dei bambini. La mancata osservanza di questa precauzione può provocare gravi lesioni personali.



ATTENZIONE! IL PRODOTTO È PROGETTATO PER L'IRRORAZIONE DI SOSTANZE CHIMICHE PER LA CASA E IL GIARDINO DI CONSUMO COME DISSORI DI ERBE, FUNGICIDI, INSETTICIDI E FERTILIZZANTI.



ATTENZIONE: Assicurarsi che nessun prodotto chimico utilizzato in precedenza sia stato lasciato nel serbatoio. In tal caso, potrebbe verificarsi una reazione chimica che genera gas nocivi.



AVVISO: Non riempire eccessivamente il serbatoio. Questo potrebbe danneggiare la macchina.



AVVISO: I liquidi da spruzzare devono essere sottili come l'acqua. I liquidi più densi non spruzzano correttamente.

1. Rimuovere la batteria prima di aggiungere liquido chimico al serbatoio.
2. Togliere il coperchio del serbatoio. Fare riferimento alla Figura 7.
3. Misura il liquido consigliato. La tazza può essere utilizzata per misurare fino a 200 ml (8 oz). Fare riferimento alla Figura 8.
4. Versare con cautela il liquido nel serbatoio con misurino attraverso l'apertura di riempimento del serbatoio. Puoi anche sciogliere completamente il liquido chimico in acqua in un contenitore separato e poi versarlo nel serbatoio. Verificare che il filtro di riempimento del serbatoio sia in posizione. Fare riferimento alla Figura 9.
5. Stringere il coperchio del serbatoio. Fare riferimento alla Figura 10.
6. Risciacquare il misurino con acqua pulita.

* Il contenitore non è incluso.

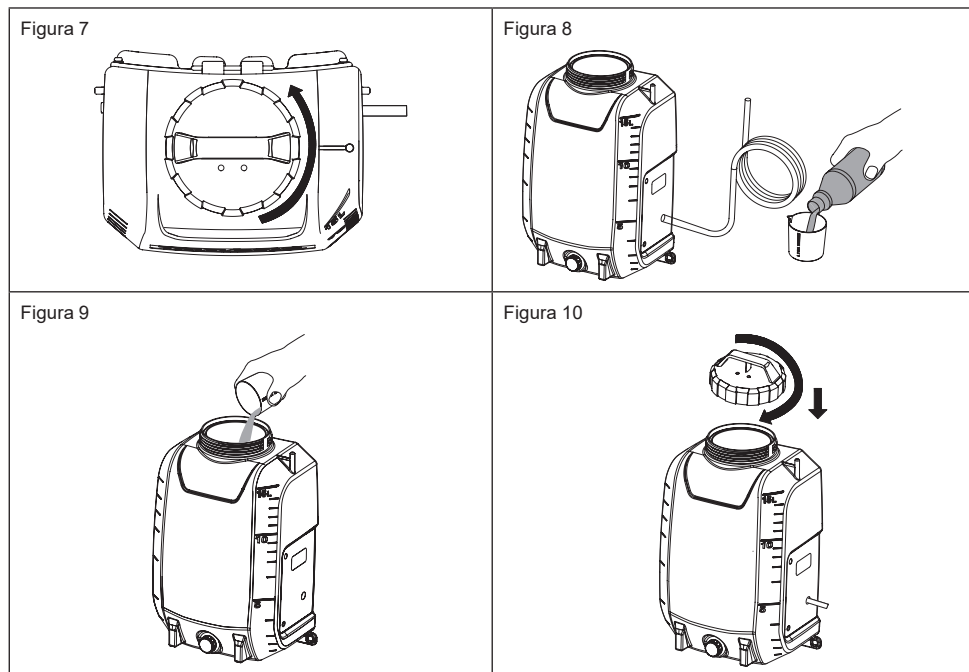

FUNZIONAMENTO



ATTENZIONE! Rischio di incendio o esplosione. L'area di spruzzatura deve essere ben ventilata e lontana da scintille o fiamme.



ATTENZIONE! Durante l'operazione, il dado di uscita del liquido deve essere stretto in maniera salda.



ATTENZIONE! Prima di utilizzare, assicurarsi che le cinghie per trasportare non siano allentate o strappate.

ATTENZIONE:

Durante l'utilizzo della macchina, assicurarsi di aver stretto le cinghie.

Accensione/spegnimento della macchina

1. Prima di utilizzare la macchina, indossare occhiali protettivi e altri dispositivi di sicurezza.
2. Premere l'interruttore di On/off per avviare la macchina.
3. Tenere premuta la leva per iniziare a spruzzare. Fare riferimento alla Figura 11.
4. Rilasciare la leva per interrompere la spruzzatura.
5. Premere l'interruttore On/off per spegnere la macchina.

Blocco su

La funzione di blocco è utile per lo spruzzo continuo o quando si copre una vasta area.

1. Per bloccare, premere la leva verso il basso e tirare il pulsante di blocco all'indietro, quindi rilasciare la leva. Fare riferimento alla Figura 12.
2. Per rilasciare il blocco, premere la leva e spingere in avanti il pulsante di blocco.

Nota: Assicurarsi che la leva non sia in posizione bloccata prima di inserire la batteria nella macchina.

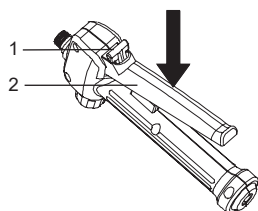

1	Pulsante di blocco	2	Leva
---	--------------------	---	------

Figura 11



Figura 12

Connessione di un ugello

Insieme all'irroratore da giardino senza fili sono forniti due ugelli. Introdurre l'ugello sull'estremità dell'irroratore. Utilizzare solamente l'ugello di ricambio originale.

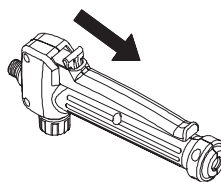
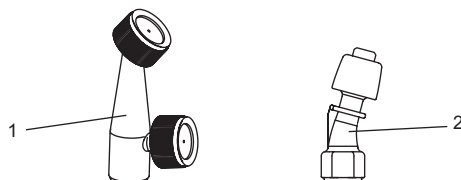

1	Ugello con due teste a tipologia verticale	2	Ugello erbicida
---	--	---	-----------------

Figura 13

Spruzzatura



ATTENZIONE! Non appoggiare mai il prodotto a terra durante l'uso. Evitare sempre che la macchina e la batteria si bagnino. Non spruzzare vicino o direttamente sull'unità.

1. Puntare l'ugello dello spruzzatore direttamente sulle piante o sugli oggetti che si desidera spruzzare.
2. Non puntare mai l'estremità spray della lancia su te stesso o su altri.
3. Fare attenzione agli schizzi, stare abbastanza lontano dall'oggetto da spruzzare per evitare che lo spray ricada su di te.
4. Non spruzzare mai in direzione di persone o animali; spruzzare sempre sottovento.
5. Evitare di spruzzare nelle giornate ventose. Lo spray potrebbe essere spruzzato in maniera accidentale su piante o oggetti che non devono essere spruzzati.
6. Si prega di sapere il tasso di applicazione del volume e verificare spesso il volume all'interno del serbatoio.

MANUTENZIONE E PULIZIA

 **ATTENZIONE:**

Prima di procedere a qualsiasi controllo o manutenzione, assicurarsi sempre che la macchina sia spenta e che la cartuccia della batteria sia stata rimossa.

Per mantenere la SICUREZZA e l'AFFIDABILITÀ del prodotto, le riparazioni, la manutenzione o la regolazione devono essere eseguite presso Centri di assistenza locale o autorizzati Makita, utilizzando sempre parti di ricambio Makita.

MANUTENZIONE



ATTENZIONE! Per evitare gravi lesioni personali, rimuovere sempre il pacco batteria dalla macchina durante la pulizia o l'esecuzione di qualsiasi manutenzione.



ATTENZIONE! Indossare sempre una protezione per gli occhi con schermi laterali o occhiali di protezione contrassegnati per la conformità con ANSI Z87.1. Altrimenti, i liquidi potrebbero entrare negli occhi con conseguenti lesioni gravi.



ATTENZIONE! Durante la manutenzione, utilizzare solo parti di ricambio identiche. L'utilizzo di altre parti può creare un pericolo o causare danni al prodotto.



ATTENZIONE! Non lasciare mai che liquidi per freni, benzina, oli penetranti, ecc. entrino in contatto con parti in plastica. Le sostanze chimiche possono danneggiare, indebolire o distruggere la plastica, provocando gravi lesioni personali.



AVVISO: Controllare periodicamente l'intero prodotto alla ricerca di parti danneggiate, mancanti o allentate come viti, dadi, bulloni, cappucci, ecc. Serrare saldamente tutti i dispositivi di fissaggio e i cappucci e non utilizzare il prodotto finché tutte le parti mancanti o danneggiate non sono state sostituite. Contattare il servizio clienti o un centro di assistenza qualificato per assistenza.



AVVISO: Non utilizzare mai benzina, benzina, benzina, diluenti, alcool o simili. Possono verificarsi scolorimento, deformazioni o crepe.

MANUTENZIONE GENERALE: Evitare l'utilizzo di solventi durante la pulizia delle parti in plastica. La maggior parte delle materie plastiche è suscettibile di danni da vari tipi di solventi commerciali e può essere danneggiata dal loro utilizzo. Usare degli abiti puliti in modo da rimuovere sporco, polvere, olio, grasso, e così via eccetto disposizioni contrarie, si suggerisce di far verificare il dispositivo da un tecnico qualificato ogni 2 anni.

PULIZIA DEL PRODOTTO



ATTENZIONE! Conservare e smaltire sempre correttamente i prodotti chimici. Lo smaltimento dell'acqua di risciacquo contaminata deve essere eseguito in base alle ordinanze e alle leggi locali.

SVUOTAMENTO DEL SERBATOIO

Se è rimasto del liquido nel serbatoio dopo la spruzzatura, il serbatoio deve essere svuotato prima della pulizia.

- Rimuovere il pacco batteria.
- Scolare il contenuto attraverso l'area di riempimento e l'uscita del liquido.

NOTA: Verificare che l'anello O all'interno del tappo sia in posizione.

NOTA: Scolare il liquido nel contenitore originale. Non conservare liquidi chimici nel serbatoio.

PULIZIA DEL SERBATOIO

• Riempire il serbatoio per circa un terzo con acqua pulita. È possibile aggiungere una piccola quantità di detersivo domestico delicato.

NOTA: Non utilizzare mai prodotti chimici infiammabili o detersivi abrasivi per pulire il serbatoio.

- Pulire l'esterno del serbatoio con un panno pulito e asciutto.
- Reinstallare la batteria. Spruzzare fino a svuotare il serbatoio. Assicurati di dirigere lo spray verso un'area che non sarà danneggiata dalla soluzione spray.
- Riempire e ripetere la procedura con acqua pulita. Potrebbe essere necessario risciacquare il serbatoio più di una volta, quindi svuotarlo di nuovo come indicato sopra.
- Lasciare asciugare completamente tutte le parti prima di reinstallare le parti e riporre l'unità.

PULIZIA DELL'UGELLO

Se l'ugello si ostruisce, utilizzare i passaggi seguenti per pulire.

- Rimuovere il pacco batteria.
- Allargare e togliere l'ugello dell'irroratore.
- Spingere un piccolo filo attraverso i fori esposti per rimuovere eventuali detriti. Quindi risciacquare con acqua pulita. Fare riferimento alla Figura 14.



Figura 14

PULIZIA DELLA POMPA

Se lo spruzzatore non è in grado di aspirare il fluido dal serbatoio o non può spruzzare il liquido al primo utilizzo o dopo un lungo periodo di conservazione. Seguire le procedure seguenti per pulire la pompa:

1. Spegnerne la macchina e rimuovere la batteria.
2. Rimuovere la lancia spray dall'impugnatura.
3. Scaricare il liquido rimanente o conservare il liquido rimanente in un altro contenitore per assicurarsi che il serbatoio sia vuoto.
4. Svitare il tappo rosso per aprire il foro di ingresso dell'acqua, quindi collegare il foro al rubinetto dell'acqua. Assicurarsi che l'anello O sia posizionato all'interno del tappo rosso. Fare riferimento alla Figura 15.
5. Aprire lentamente il rubinetto dell'acqua e premere contemporaneamente la leva per consentire all'acqua di sciogliere eventuali detriti aderiti alla pompa. Fare riferimento alla Figura 16.
6. Scollegare il rubinetto dell'acqua e serrare nuovamente il tappo rosso. Verificare che l'anello O all'interno del tappo sia in posizione.

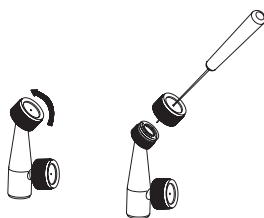
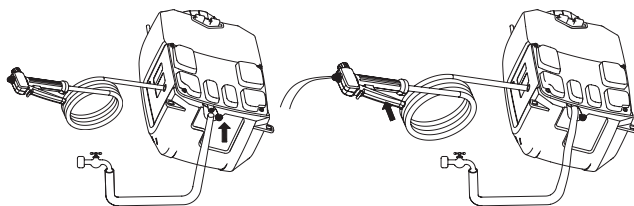
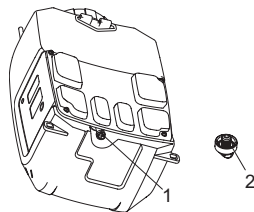

1	Tappo rosso	2	Anello O
---	-------------	---	----------

Figura 15

Figura 16

ACCESSORI OPZIONALI

ATTENZIONE:

Questi accessori o aggiunte sono raccomandati per essere utilizzati con il prodotto Makita specificato in questo manuale. L'uso di qualsiasi altro accessorio o accessorio può comportare il rischio di lesioni alle persone. Utilizzare l'accessorio o l'accessorio o l'accessorio solo per lo scopo dichiarato.

Se è necessaria assistenza per ulteriori informazioni su questi accessori, rivolgersi al Centro di assistenza locale Makita.

- Batteria e caricabatterie originali Makita.

NOTA:

- Alcuni elementi nell'elenco potrebbero essere inclusi nel pacchetto del prodotto come accessori standard. Possono differire da paese a paese.

NEDERLANDS (Originele instructies)

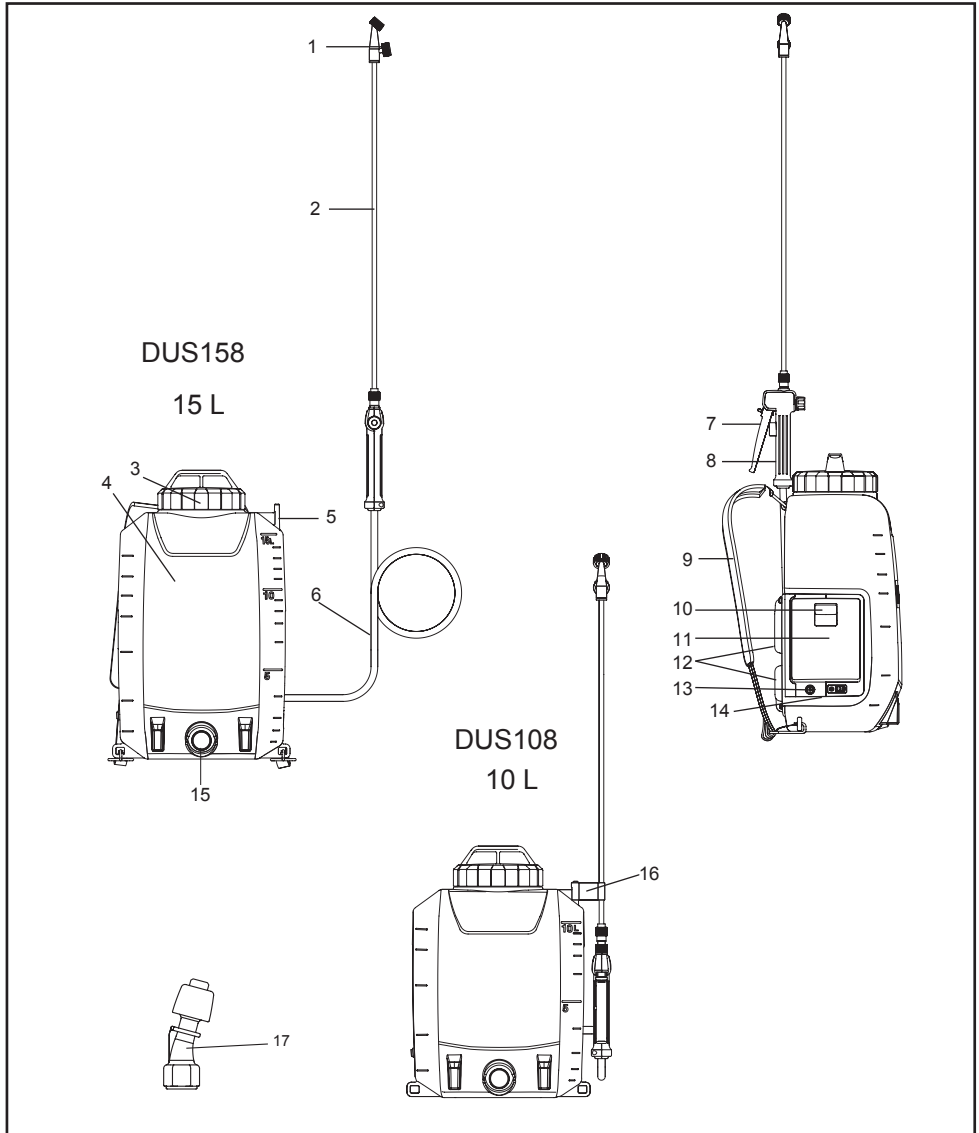

1	Verticaal type 2-hoofd mondstuk	2	Spuiten tover	3	Tank deksel	4	Tank (10 L/15 L)
5	Spuiten tover houder	6	Spuiten slang	7	Greep	8	Hendel
9	Schouderriem	10	Vergrendelingsgreep	11	Afdekking van batterij	12	Achter kussen
13	Aan/Uit Schakel	14	Indicatielampjes	15	Vloeistof uitlaat	16	Haar (om de spuiten tover te koppelen)
17	Onkruidverdelger mondstuk	-	-	-	-	-	-

SPECIFICATIES

Model	DUS108	DUS158
Nominale spanning	Gelijkstroom 18 V	
Tank capaciteit	10 L	15 L
Slang lengte	1,7 m	
Spuitwand lengte	60 cm	
Max werkzaam druk	0,5 MPa	
Werkzaam druk met verticaal type 2-hoofd mondstuk	Ongeveer. 0,34 MPa	
Stroomvolume met verticaal type 2-hoofd mondstuk	Ongeveer. 0,90 L/min	
Werkzaam druk met het onkruidverdelger mondstuk	Ongeveer. 0,12 MPa	
Stroomvolume met het onkruidverdelger mondstuk	Ongeveer. 1,70 L/min	
Mondstuk geschikt voor schroef	G 1/4"	
Technisch volume van de totale overgebleven	≤ 200 ml	
Afmetingen (L × B × H)	317 × 237 × 437 mm	317 × 237 × 517 mm
Gewicht als het leeg is	5,6 - 5,9 kg	5,9 - 6,2 kg
Gewicht als het vul is	15,6 - 15,9 kg	20,9 - 21,2 kg

- Omdat wij een programma van voortdurend onderzoek en ontwikkeling uitvoeren kunnen de specificaties die hierin worden vermeld, zonder voorafgaande kennisgeving worden gewijzigd.
- Specificaties kunnen van land tot land verschillen.
- Het gewicht kan verschillen afhankelijk van het hulpstuk/de hulpstukken, inclusief de batterijpatroon. De lichtste en zwaarste combinatie, volgens de EPTA-Procedure 01/2014, worden getoond in de tabel.

Geschiedte batterijpatroon en lader

Batterijpatroon	BL1820B / BL1830B / BL1840B / BL1850B / BL1860B
Lader	DC18RC / DC18RD / DC18RE / DC18SD / DC18SE / DC18SF / DC18SH

- Enkele van de batterijpatronen en laders die hierboven worden vermeld, zullen afhankelijk van uw geografische locatie of woonplaats misschien niet verkrijgbaar zijn.

⚠️ WAARSCHUWING: Gebruik **alleen** de hierboven vermelde batterijpatronen en opladers. Het gebruik van andere batterijpatronen en laders kan letsel en/of brand veroorzaken.

⚠️ WAARSCHUWING: Gebruik **geen draadvoeding zoals batterijadapter of draagbaar stroompakket met deze machine**. De kabel van deze voeding kan het uitvoeren belemmeren en persoonlijk letsel veroorzaken.

Symbolen

Hieronder zijn de symbolen die voor de apparatuur worden gebruikt. Het is belangrijk dat u hiervan de betekenis begrijpt vóór gebruik.

	Draag oor bescherming.		Waarschuwing	 Ni-MH Li-ion Uitsluitend voor EU-landen Vanwege de aanwezigheid van de gevaarlijke onderdelen in de apparatuur kunnen het elektrische afval en elektronische apparatuur, accu's en batterijen een negatieve invloed hebben op het milieu en de menselijke gezondheid. Gooi geen elektrische en elektronische apparaten of batterijen met huishoudelijk afval! In overstemming met de Europese Richtlijn over het elektrische afval en elektronische apparatuur, accu's en batterijen en afgedankte accu's en batterijen, alsmede hun aanpassing aan de nationale wetten, zullen elektrische afval en elektronische apparatuur, batterijen en accu's apart worden opgeslagen en worden afgeleverd bij een afzonderlijk. Dit wordt getoond door het symbool van de door-gestreepte wielenbak die op de apparatuur wordt geplaatst.
	Draag een ademhalingsmasker.		Draag oog bescherming.	
	Draag veilige schoeisel.		Draag beschermende handschoenen.	
	Als het regent, gebruikt u het niet in de regen, noch verlaat u de sproeier in het buiten.			
	Lees de instructiehandleiding.			
	Houd de omstanders weg tijdens het spuiten.			

BEOOGD GEBRUIK

Dit apparaat is bestemd voor spuiten.

Lawaai

Het typische A-Gewogen lawaai niveau bevestigt volgens EN62841-1:

Geluidrukniveau (L_{WA}): 70 dB (A) of minder

Onzekerheid (K) 3 dB (A)

NB: De verklaring lawaai emissiewaarde(en) is gemeten krachtens een standaardtestmethode en het kan worden gebruikt worden voor vergelijken van het ene apparaat met het andere.

NB: De verklaring lawaai emissiewaarde(en) kan ook gebruikt worden in een voorlopige evaluatie van de blootstelling.

⚠️WAARSCHUWING: Draag oorbescherming.

⚠️WAARSCHUWING: De lawaai emissie tijdens het daadwerkelijke gebruik van het elektrisch gereedschap kan verschil hebben met de verklaring waarde(en) die afhankelijk zijn met de manieren waarbij het gereedschap speciaal gebruikt wordt voor het verwerken van het werkstuk.

⚠️WAARSCHUWING: Zorg ervoor dat u de veiligheidsmaatregelen bevestigt om de exploitant te beschermen, die gebaseerd is op een schatting van de blootstelling in de werkelijke gebruiksomstandigheden (houdt rekening met alle onderdelen van de bewerken cyclus tijdens de periode waarop het gereedschap wordt uitgeschakeld en wanneer het de inactief conditie uitvoer boven de triggertijd).

Trillingen

De totale waarde van de trillingen (tri-axiale vector som) bevestigt volgens EN62841-1:

Werkmodus: bewerking zonder laden.

Trillingen emissie ($a_{h,r}$): 2,5 m/s² of minder

Onzekerheid (K) 1,5 m/s²

NB: De verklaring totale aangegeven waarde(en) van de trillingen is gemeten krachtens een standaardtestmethode en het kan worden gebruikt worden voor vergelijken van het ene apparaat met het andere.

NB: De verklaring totale aangegeven waarde(en) van de trillingen kan ook gebruikt worden in een voorlopige evaluatie van de blootstelling.

⚠️WAARSCHUWING: De verklaring totale aangegeven waarde(en) van de trillingen kan verschil hebben met de verklaring waarde(en) die afhankelijk zijn met de manieren waarbij het gereedschap speciaal gebruikt wordt voor het verwerken van het werkstuk.

⚠️WAARSCHUWING: Zorg ervoor dat u de veiligheidsmaatregelen bevestigt om de exploitant te beschermen, die gebaseerd is op een schatting van de blootstelling in de werkelijke gebruiksomstandigheden (houdt rekening met alle onderdelen van de bewerken cyclus tijdens de periode waarop het gereedschap wordt uitgeschakeld en wanneer het de inactief conditie uitvoer boven de triggertijd).

EC Verklaring van Overeenstemming

Alleen voor Europese landen

De EC verklaring van overeenstemming is inclusief als Annex A naar deze gebruiksaanwijzing.

Algemene kracht gereedschap veiligheid waarschuwingen.

⚠️WAARSCHUWING: Lees alle veiligheids-waarschuwingen, instructies, illustraties en specificaties van dit elektrisch gereedschap. Het niet opvolgen van alle instructies hieronder kan leiden tot elektrische schokken, brand en/of ernstig letsel.

Bewaar alle waarschuwingen en instructies voor toekomstige referentie.

De term "gereedschap" in de waarschuwingen heeft betrekking op uw door stroom gevoede gereedschap (met netnoer) of batterijbediend (zonder netnoer) gereedschap.

Werkplek veiligheid

1. **Houd de werkplek schoon en goed verlicht** Een rommelige en onverlichte werkplek kan tot ongevallen leiden.
2. **Gebruik geen elektrische gereedschappen in explosieve atmosferen, zoals in de aanwezigheid van brandbare vloeistoffen, gassen of stof.** Elektrische gereedschappen veroorzaken vonken die het stof of de dampen kunnen ontsteken.
3. **Houd kinderen en andere personen tijdens het gebruik van elektrisch gereedschap uit de buurt.** Aflleiding kan ertoe leiden dat u de controle verliest.

Elektrische veiligheid

1. **De stekker van het elektrisch gereedschap moet overeenkomen met het stopcontact. De stekker nooit op een of andere manier wijzigen. Gebruik geen adapterstekkers met geaarde (geaard) gereedschapsmiddelen.** Ongewijzigde stekkers en bijpassende stopcontacten verminderen het risico op elektrische schokken.
2. **Vermijd lichaamscontact met geaarde oppervlakken zoals buizen, radiatoren, fornuizen en koelkasten.** Er bestaat een verhoogd risico op elektrische schokken als uw lichaam geaard is.
3. **Het elektrische gereedschap niet blootstellen aan regen of natte omstandigheden.** Water dat een elektrisch gereedschap binnentreedt zal het risico op een elektrische schokken verhogen.
4. **Behandel het netsnoer met voorzichtigheid. Gebruik nooit het netsnoer om het gereedschap te dragen, te trekken of te ontkoppelen. Houd het netsnoer uit de buurt van hitte, olie, scherpe randen of bewegende delen.** Beschadigde of verstrengelde netsnoeren verhogen het risico op elektrische schokken.
5. **Bij het gebruik van elektrisch gereedschap buitenshuis, gebruikt u een verlengsnoer dat daarvoor geschikt is.** Het gebruik van een netsnoer dat specifiek geschikt is voor gebruik buitenshuis vermindert het risico op elektrische schokken.

- Als het elektrisch gereedschap in een vochtige omgeving onvermijdelijk is, gebruik een beveiligingsvoorziening van een reststroomapparaat (RCD). Het gebruik van een RCD vermindert het risico op elektrische schokken.
- Kracht gereedschappen kunnen elektromagnetische velden (EMF) produceren die niet schadelijk voor de gebruikers zijn. Toch, gebruikers van pacemakers en andere soortgelijke medische apparaten zullen de maker van hun apparaten en/of arts voor advies contacteren vóór het bewerken van deze kracht instrument.
- Draag altijd beschermingsbrillen om uw ogen te beschermen tegen het letsel als u het kracht gereedschappen gebruikt De brillen moeten overeenkomstig zijn met ANSI Z87.1 in de V.S., EN 166 in Europa, of AS/NZSS 1336 in Australië/ Nieuw-Zeeland. In Australië/ Nieuw-Zeeland, is het ook wettelijk gevraagd om een gezichtschild te dragen om uw gezicht te beschermen.

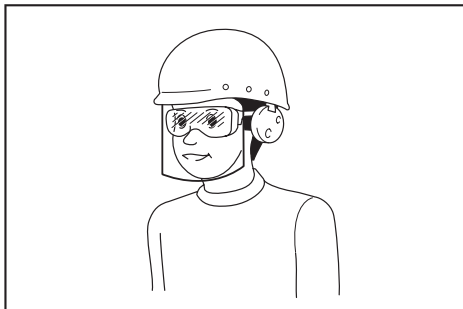

Het is de verantwoordelijkheid van de werkgever om het gebruik van geschikte veiligheidsbeschermingsmiddelen door de gebruikers en door andere personen in de onmiddellijke werkkruimte af te dwingen.

Persoonlijke veiligheid

- Blijf alert, let op wat u doet en gebruik uw gezond verstand bij het gebruik van elektrisch gereedschap. Gebruik geen elektrisch gereedschap wanneer u moe bent of onder invloed van drugs, alcohol of medicijnen bent. Een moment van onoplettendheid bij het gebruik van het elektrisch gereedschap kan leiden tot ernstig persoonlijk letsel.
- Gebruik persoonlijke beschermingsmiddelen. Draag altijd oogbescherming. Beschermingsmiddelen, zoals een stofmasker, antislip-veiligheidsschoenen, harde hoed of gehoorbescherming gebruikt voor geschikte omstandigheden zal persoonlijk letsel reduceren.
- Zorg ervoor dat het apparaat niet onbedoeld kan worden ingeschakeld. Let erop dat de schakelaar in de uit-stand staat voordat u de krachtbronnen verbindt en/of het apparaat oppakt of het instrument draagt. Het kracht gereedschap dragen met uw vinger op de schakelaar of het kracht instrument plaatsen dat is ingeschakeld, leidt tot ongelukken.
- Verwijder instelsleutel of schroefslutels voordat u het gereedschap inschakelt. Een moersleutel of een sleutel die links is bevestigd aan een roterend deel van het gereedschap, kan leiden tot persoonlijk letsel.
- Reik niet te ver. Houd een juiste, stabiele houding te allen tijde. Dit zorgt voor betere controle van het elektrische gereedschap in onverwachte situaties.
- Draag geschikte kleding. Geen loszittende kleding of sieraden dragen. Houd uw haar en kleding uit de buurt van bewegende delen. Losse kleding, sieraden of lang haar kunnen in bewegende delen worden gevangen.
- Als er apparaten zijn voorzien voor het aansluiten van stofzuiginstallaties en opvanginstallaties, moet u ervoor zorgen dat deze zijn aangesloten en goed worden gebruikt. Gebruik van stofverzameling apparaat kan stofgerelateerde gevaren verminderen.
- Zelfs als u het apparaat veelvuldig gebruikt, mag u nooit de veiligheidsprincipes van het instrument negeren. Een onzorgvuldig gebruik van het apparaat kan tot ernstig letsel binnen een korte tijd.

Gebruik en onderhoud van elektrische gereedschapsmiddelen

- Het elektrische gereedschap niet forceren. Gebruik het juiste elektrische gereedschap voor uw toepassing. Het juiste elektrische gereedschap zal het werk beter en veiliger maken op basis waarvoor het ontworpen is.
- Gebruik geen elektrisch gereedschap waarvan de schakelaar niet aan en uit gaat. Elk elektrisch gereedschap dat niet met de schakelaar kan worden bestuurd is gevaarlijk en moet worden gerepareerd.
- Verbreekt de stekker van de krachtbronnen en/of verwijdert de batterij van het apparaat van het kracht gereedschap voordat u enkele aanpassingen maakt, accessoire verandert of kracht gereedschappen opslaan. Dergelijke preventieve veiligheidsmaatregelen verminderen het risico om per ongeluk het elektrische gereedschap te starten.
- Elektrisch gereedschappen buiten het bereik van kinderen en niet personen die niet bekend zijn met het elektrisch gereedschap van deze instructies opbergen, teneinde met het elektrisch gereedschap te werken. Elektrisch gereedschap is gevaarlijk in de handen van onopgeleide gebruikers.
- Onderhoud elektrisch gereedschappen en accessoire. Controleer op foutieve uitlijning of verbinding van bewegende delen, gebroken onderdelen en andere omstandigheden die invloed zal kunnen hebben op de werking van het elektrisch gereedschap. Als het beschadigd is, laat het elektrisch gereedschap repareren voor gebruik. Veel ongelukken worden veroorzaakt door slecht onderhouden elektrische gereedschappen.
- Houd snijgereedschappen scherp en schoon. Goed onderhouden snijgereedschappen met scherpe snijranden hebben minder kans op verbinding en zijn makkelijker te bedienen.

Draadloze Tuinsproeier

Veiligheid Waarschuwingen

7. **Gebruik de gereedschapsmiddelen, accessoires en gereedschapsbitjes, enz. volgens deze instructies, rekening houdend met de arbeidsomstandigheden en de uit te voeren werkzaamheden.** Het gebruik van elektrische gereedschappen voor andere dan die voorziene toepassingen kan leiden tot een gevaarlijke situatie.
8. **Houd hendels en grijppervlakken droog, schoon en vrij van olie en vet.** Glibberige hendels en grijppervlakken zorgen niet voor een veilige bediening en controle van het gereedschap in onverwachte situaties.
9. **Draag geen doek werken handschoenen die verstrengeld kunnen worden als u het gereedschap gebruikt.** De verstrengeling van doek werkhandschoenen in de bewegende onderdelen kan tot persoonlijk letsel leiden.

Gebruik en verzorging van de batterij

1. **Laad alleen op met de lader die door de fabrikant wordt genoemd.** Een lader die geschikt is voor het ene type batterij kan een risico van de hand geven bij gebruik met een andere batterij.
2. **Gebruik het elektrische gereedschappen met de speciale batterij accu's.** Gebruik van andere batterij's kan een risico geven van letsel en brand.
3. **Bewaar een batterij, wanneer u deze niet gebruikt, op enige afstand van andere metalen voorwerpen zoals paperclips, munten, sleutels, spijkers, schroeven of andere kleine metalen voorwerpen die een verbinding van de ene pool met de andere tot stand kunnen brengen.** Wanneer kortsluiting ontstaat tussen de polen van de batterij kan dat brandwonden of brand veroorzaken.
4. **Wanneer de batterij ruw wordt behandeld kan er vloeistof uit komen; vermijd contact hiermee. Als u per ongeluk deze vloeistof aanhaakt, spoel dan met water. Komt de vloeistof in contact met uw ogen, roep dan onmiddellijk medische hulp in.** Vloeistof die uit de batterij komt kan irritatie of brandwonden veroorzaken.
5. **Gebruik geen batterij accu of gereedschappen die zijn beschadigd of waaraan wijzigingen zijn aangebracht.** Beschadigde of gemodificeerde accu's kunnen onvoorspelbaar gedrag vertonen, wat brand, explosie of een risico van letsel tot gevolg kan hebben.
6. **Stel een batterij of gereedschap niet bloot aan brand of uitzonderlijk hoge temperaturen.** Blootstelling aan brand of een temperatuur boven 130 °C Celsius kan een explosie veroorzaken.
7. **Volg alle instructies voor het laden en laad de batterij of het gereedschap niet op buiten het temperatuurbereik dat in de instructies wordt vermeld.** Het op onjuiste wijze laden of laden buiten het opgegeven temperatuurbereik kan de batterij beschadigen en het risico van brand doen toenemen.

Onderhoud

1. **Laat uw elektrisch gereedschap onderhouden door een bevoegd onderhoudsmonteur die alleen identieke reserveonderdelen gebruikt.** Dit zal ervoor zorgen dat de veiligheid van het elektrisch gereedschap wordt gehandhaafd.
2. **Nooit onderhouden zal batterij accu's beschadigen.** Onderhouden van batterij accu's zullen alleen gedaan worden door producent of gemachtigd aanbieders.
3. **Volg op de instructies voor het smeren en vervangen van accessoires.**

⚠️ WAARSCHUWING: Risico op brand of ontploffing Spuit geen ontvlambare vloeistoffen zoals benzine. Zoek naar deze symboolverwijzing op de container.

⚠️ WAARSCHUWING: Sommige spuitmachine dat gemaakt wordt van de producten met de sproeier bevat chemicaliën die kanker, aangeboren afwijking van andere reproductieve schade kan veroorzaken.

Sommige voorbeelden van deze chemicaliën zijn:

- samenstelling bij bestemen.
 - samenstelling bij insecticiden, herbiciden en pesticiden;
 - arseen en chroom van chemisch behandeld hout.
- Volg op de inleidingen op de containers van alle producten met deze karakters. Om de blootstelling tegen deze chemicaliën te verminderen, draag gekwalificeerde veilig apparaat zoals gezichtsmaskers die speciaal ontworpen zijn om de sproeiers, hangschuiven en andere geschikt beschermingsapparatuur.

- **Voordat u enkel pesticide of andere spuitmaterialen in deze sproeier gebruikt, leest u het etiket zorgvuldig op de originele container en volgt u de aanwijzingen.** Sommige spuitmaterialen zijn gevaarlijk en zullen niet in deze sproeier gebruikt worden, omdat ze schade naar de sproeier kan brengen en tot ernstige lichamelijk verwoonding of eigenschap schade kan leiden.
- **Gevaar van elektrische schokken.** Nooit spuit tegen stopcontacten.
- **Gebruik geen commerciële graad chemische stoffen of chemicaliën voor commerciële of industriële doelen.** Gebruik alleen de consumer graad op water-gebaseerde gazon en tuin chemicaliën.
- **Schenk geen hete of kokende vloeistoffen in de tank.** Het kan de slang of tank verzwakken of beschadigen.
- **Het spuitveld moet goed geventileerd worden.**
- **Spuit niet op windige dagen.** Spuit kan per ongeluk worden geblazen op planten of voorwerpen die niet mogelijk zijn voor gespoten.
- **Sluit de sproeier in een veilige, goed-geventileerde binnenruimte met de lege vloeistoftank leeg op.**
- **Gebruik geen bijtende (alkali) zelfverwarming of corrosieve (zure) vloeistoffen in deze sproeier.** Dit kan metalen onderdelen aantasten of de tank en slang verzwakken.
- **Draag de ademhalingsbescherming en geschikte beschermende kleding.** Houd de omstanders weg tijdens het spuiten.
- **Kent de materialen van de chemische stoffen die wordt gespoten.** Lees alle informatie van Material Safety Data Sheets (MSDS) en container etiketten die worden aangeboden met de chemische stoffen. Volg op de veiligheidsinstructies van de chemische producent.
- **Nadat u de sproeier gebruik heeft, verlaat u geen residu of spuitmateriaal in de tank.** Maak de sproeier schoon na het gebruik.
- **Tijdens het gebruik van de sproeier, mag u niet roken, noch als u spuit waar vonk of vlam aanwezig is.**
- **Risico van injectie.** Ontlaad niet rechtstreeks tegen de huid.

- **Om het risico van een elektrische schok te verminderen, zet u de sproeier niet in het water of andere vloeistof.** Zet of sla de sproeier niet op de plaats waar het kan gevallen worden of naar een badkuip kan worden ingetrokken of gedaald worden.
- **Het product onderhouden. Controleer op zowel de binnen- als de buitenkant van de sproeier grondig en bekijk de onderdelen tekens u het gebruikt. Controleer op gebarsten en verslechterde slangen, lekken, verstopte mondstukken en ontbrekende of beschadigde onderdelen. Als het beschadigd is, laat het product repareren voordat u het gebruikt.** Veel ongelukken worden veroorzaakt door slecht onderhouden producten.
- **Ontlaad de batterij van de eenheid voordat u de sproeier tapt af, reinigt of sla op.** Dergelijke preventieve veiligheidsmaatregelen beperken het risico van onbedoeld starten.
- **Draag altijd oogbescherming met zjschilden of brillen die zijn gemarkeerd om aan de ANSI Z87.1 te voldoen.** Het kan leiden tot de resultaten die de vloeistoffen in uw ogen stroomt, die kan mogelijk ernstig letsel veroorzaken, als u dit niet doet.
- **Bescherm uwe longen. Draag een gezichtsmasker of stofmasker tijdens het gebruik van de sproeier.** Als u deze regel kan volgen, kan het risico op ernstig persoonlijk letsel verminderen.
- **De batterijgereedschappen hoeven niet op een stopcontact te worden gestekt, waarbij ze altijd aan het bewerken zijn. Wanneer u het batterijgereedschap niet gebruikt of wanneer u de accessoires verandert, wees u bewust van mogelijke gevaren. Verwijderd het batterijgereedschap als het niet aan het gebruiken is.** Als u deze regel kan volgen, kan het risico op elektrisch schok, vuur of ernstig persoonlijk letsel verminderen.
- **Verandert het batterijgereedschap of hun batterijen vlakbij het vuur of heet niet.** Het kan het risico op explosie en mogelijke letsel verminderen.
- **Verplet, val of beschadig het batterijgereedschap. Gebruik geen batterijgereedschap of oplader die een scherpe klap heeft gevallen of ontvangen.** Een beschadigde batterij mag explosie veroorzaken. Behandel een gevallen of beschadigde batterij onmiddellijk.
- **Batterijen kunnen ontploffen in aanwezigheid van een bron van ignitie zoals een pilot licht.** Om het risico op ernstig persoonlijk letsel te verminderen, gebruikt u dan nooit een draadloos product bij het open vuur. Een ontplofte batterij kan brokstukken en chemicaliën voortbewegen. Als het ontmaskert, spoelt u het onmiddellijk met water.
- **Laad het batterijgereedschap niet op bij een vochtige of natte omstandigheden.** Als u deze regel kan volgen, kan het risico op elektrisch schok verminderen.
- **Voor de beste resultaten, zal uw batterijgereedschap opgeladen worden in een locatie waarbij de temperatuur meer dan 10 °C (50 °F) en minder dan 40 °C (104 °F) is.** Om het risico op ernstig persoonlijk letsel te verminderen, slaat u het dan niet in het buiten of in vervoer op.
- **Bij extreme omstandigheden of temperatuur voor gebruik, kan het lekkage van de batterij gebeuren. Als de vloeistof in contact met uw huid heeft, moet u het schoonmaken onmiddellijk met water en zeep. Als de vloeistof in uwe ogen stroomt, moet u hun spoelen met schoon water voor tenminste 10 minuten, en dan medische advies vragen.** Als u deze regel kan volgen, kan het risico op ernstig persoonlijk letsel verminderen.
- **Gebruik de batterij-bewerkt toestel in de regen.**
- **Oefen bij het behandelen van batterijen voorzichtig om de leeftijd van de batterij niet te verkoren met bewerken materialen zoals ringen, armbanden en sleutels.** De batterij of geleider kan oververhit en brandwonden veroorzaken.
- **Ga de accu(s) niet in het vuur.** De cel kan exploderen. Kijk of er locale voorschriften zijn en speciale instructies voor het opruimen van accu's.
- **Maak de accu(s) niet open en beschadig ze niet.** Vrijgekomen elektrolyt veroorzaakt roestvorming en kan de ogen en de huid beschadigen. Het kan giftig zijn als het wordt ingeslikt.
- **Om de gevaarlijke omgeving te vermijden - Gebruik geen apparaten op vochtige of natte omgevingen.**
- **Gebruik juiste apparaat - Gebruik geen apparaat voor enig werk behalve die waarvoor het is bedoeld.**
- **Dwing het apparaat niet -** Het zal het werk beter doen en de mogelijkheden van een risico van letsel verminderen op een proportie die is ontworpen.
- **Sla Idel apparaat in het binnen -** Als het apparaat niet aan het gebruiken zijn, zal het opslaan worden in de binnen ruimte met droge en hoge plaats of in vergrendelde plaats waar het buiten van het bereik van de kinderen.
- **Onderhoud het apparaat voorzichtig -** Schoonhoud voor best prestatie en vermindert het risico op letsel. Volg op de instructie voor het veranderen van accessoires. Controleer de draad van het apparaat en laat het repareren door een gemachtigd bediening facilititeit. Houd de hendels droog, schoon en vrij van olie en vat.
- **Controleer de beschadigde onderdelen -** Voordat u het apparaat verder gebruikt, zal u de beschadigde bewaker of andere onderdeel voorzichtig controleren zodat u kunt bevestigen dat het juist kan werken en zijn beoogde functie uit te voeren. Controleer de uitlijning van de beweging onderdelen, verbinding van de beweging onderdelen, breuk van de onderdelen, montage en andere omgevings die invloed kan hebben op het uitvoeren. Een beschadigde bewaker of een ander onderdeel moet op een juiste manier gerepareerd worden of vervang door een gemachtigd bediening centrum tenzij het elders is aangegeven in deze handleiding.
- **Omver een gevulde tank niet om het lekkage te voorkomen in geval dat het deksel van de tank niet wordt vastgedraaid.**

Resterend risico's

Zelf als u deze gereedschapsmiddelen gebruikt volgens de instructies, kunt bepaalde resterend risico's niet voorkomen worden. De volgende gevaren kunnen gebeuren in verband met de constructie en inleiding van de apparatuur:

1. Longschade zal veroorzaakt worden als er geen geschikt beschermend masker wordt gebruikt.
2. Contact maken met gevaarlijke stoffen. De spuiten materialen kunnen schadelijk worden als u ze inademt of inslikt of u het contact laat maken met de huid of ogen. Volg de instructies en draag geschikt apparatuur.

Belangrijke veiligheidsinstructies voor de batterijpatroon

1. lees, voordat u de batterijpatroon gebruikt, alle instructies en markeringen op (1) de batterijlader, (2) de batterij en (3) het product dat de batterij gebruikt.
2. De batterijpatroon niet demonteren of bewerken. Dit kan brand, uitzonderlijke warmteontwikkeling of explosie tot gevolg hebben.
3. Als de bedrijfstijd aanzienlijk korter is geworden, stop dan onmiddellijk met het gebruik van het product. Doet u dat niet, dan kan dat oververhitting tot gevolg hebben, mogelijke brandwonden en zelfs een explosie.
4. Mocht er elektrolyt in uw ogen terecht komen, spoel uw ogen dan uit met helder water en roept onmiddellijk medische hulp in. Het kan resulteren in gezichtsvermogenverlies.
5. Sluit de batterijpatroon niet kort:
 - (1) Raak de polen niet aan met een geleidend materiaal.
 - (2) Berg de batterijpatroon niet op in een container met andere metalen voorwerpen, zoals spijkers, munten, enz.
 - (3) Stel de batterijpatroon niet bloot aan water of regen.

Kortsluiting van een batterij kan leiden tot een grote elektrische stroom, oververhitting mogelijke brandwonden en zelfs storing van het apparaat.

6. Bewaar en gebruik het gereedschap en de batterijpatroon niet op plaatsen waar de temperatuur 50 °C (122 °F) kan bereiken of overschrijden.
7. Gooi de batterijpatroon niet in het vuur, zelfs niet als deze ernstig is beschadigd of volledig is uitgeput. De batterijpatroon kan exploderen in vuur.
8. In de batterijpatroon niet spijkeren, knippen of deze verpletteren, ermee gooien, laten vallen of er met een hard voorwerp op slaan. Dit kan brand, uitzonderlijke warmteontwikkeling of explosie tot gevolg hebben.
9. Gebruik niet een beschadigde batterij.
10. Voor de lithium-ion batterij's geldende eisen van de Wetgeving Gevaarlijke Goederen. Voor commerciële transporten, bijvoorbeeld door externe partijen, expediteurs, moeten speciale verpakkingseisen en de labeling in acht worden genomen. Vraag bij de voorbereiding van verzending van een item het advies van een expert op het gebied van gevaarlijke materialen. Neem ook nationaal van kracht zijnde meer gedetailleerde voorschriften in acht. Open contactpunten afdekken met tape of op andere wijze en verpak de batterij zo dat deze zich niet kan verplaatsen in de verpakking.

11. Verwijder de batterij, wanneer u deze wegdoet, uit het gereedschap en Kies een veilige plaats voor de afvalverwerking. Volg de lokale voorschriften voor de afvalverwerking van batterij's.
12. Gebruik de batterij's uitsluitend in de producten die door Makita worden aangeduid. Wanneer u de batterij's in producten plaatst die daarvoor niet geschikt zijn, kan dat brand, uitzonderlijke warmteontwikkeling, explosie of lekkage van elektrolyt tot gevolg hebben.
13. Als het gereedschap gedurende lange tijd niet wordt gebruikt, moet u de batterij uit het gereedschap halen.
14. Tijdens en na gebruik kan de batterijpatroon warmte opnemen die brandwonden of brandwonden bij lage temperatuur kan veroorzaken. Wees voorzichtig bij de omgang met hete batterijpatronen.
15. Raak de klem van het gereedschap niet direct na gebruik aan, want het kan heet genoeg worden om brandwonden te veroorzaken.
16. Zorg ervoor dat er geen schilfers, stof of aarde in de polen, gaten en groeven van de batterijpatroon terechtkomen. Dit kan leiden tot slechte prestaties of uitval van het gereedschap of de batterijpatroon.
17. Tenzij het gereedschap het gebruik in de buurt van hoogspanningsleidingen ondersteunt, mag u de batterijpatroon niet in de buurt van hoogspanningsleidingen gebruiken. Dit kan leiden tot een defect of uitval van het gereedschap of de batterijpatroon.
18. Houd de batterij uit de buurt van kinderen.

BEWAAR DEZE INSTRUCTIES

⚠ LET OP: Gebruik alleen originele Makita-batterijen. Gebruik van niet-oorspronkelijke batterij's van Makita, of van batterij's waaraan veranderingen zijn aangebracht, kan ertoe leiden dat de batterij openbaar, wat brand, persoonlijk letsel en schade kan veroorzaken. Ook zal hierdoor de Makita-garantie voor het Makita-gereedschap en de lader komen te vervallen.

Tips voor een maximale levensduur van de batterij

1. Laad de batterij op voordat deze volledig is ontladen. Stop altijd de werking van het gereedschap en laad de batterijpatroon op wanneer u merkt dat het gereedschap minder vermogen heeft.
2. Laad nooit een volledig opgeladen batterijpatroon op. Door de batterij teveel op te laden, verkort u de levensduur van de batterij.
3. Laad de batterijpatroon op bij een kamertemperatuur van 10 °C - 40 °C (50 °F - 104 °F). Laat een batterijpatroon afkoelen voordat u deze oplaadt.
4. Verwijder de batterijpatroon uit het gereedschap of de lader wanneer u deze niet gebruikt.
5. Laad de batterijpatroon op als u deze gedurende een lange tijd niet gebruikt (meer dan zes maanden).

Gebruik en verzorging van draadloze tuinsproeier

1. De draadloze tuinsproeier kan werken met Makita lithium-ion batterijpatroon. Gebruik van andere batterijen kan een risico geven op brand. Laad de batterijen alleen op met de aangegeven lader. Een lader die geschikt kan zijn voor het ene type batterij kan een risico van brand geven bij gebruik met een andere batterij.
2. Als u de batterij aanzet of wegneemt, plaatst u de draadloze tuinsproeier altijd op een vlak en stabiel oppervlak.
3. Gebruik geen batterijen, hulpstukken of accessoires die niet aanbevolen zijn door de producent van dit apparaat. Het gebruik van batterijen, hulpstukken of accessoires die aanbevolen zijn kan tot ernstig personeel letsel leiden.

BEOOGD GEBRUIK

Het doel van het ontwerpen van de drukspuit is alleen voor het spuiten van de volgende stoffen in het buiten en ook met geventileerde kassen.

- Water
- Pesticiden
- Onkruidverdelgers
- Natuurlijke oliën worden opgelost in water (bijvoorbeeld. neem olie, koolzaadolie).
- Meststoffen worden opgelost in water.

De vloeistoffen voor spuiten, vooral de natuurlijke oliën die in water worden opgelost, moeten waterachtige consistentie hebben. De vloeistoffen met grotere viscositeit kunnen niet worden bespuit tenzij met minder vermogen.

Alleen de vloeibare meststoffen, onkruidverdelgers en pesticiden die door de lokale autoriteit voor vergunning verlenen goedgekeurd in het land kunnen bespuit worden. Tijdens de vervaardiging, is er geen schadelijke effecten op de gebruikte materialen bekend die veroorzaakt wordt door deze goedgekeurde stoffen of natuurlijke oliën die opgelost worden in het water. De meststoffen, pesticiden en onkruidverdelgers kunnen alleen in de gespecificeerde concentraties door de fabrikant van de spuitoplossingen bespuit worden. Als u ervan betwijfelt, neemt u dan contact met de betreffende fabrikant.

De drukspuit is niet ontworpen voor het gebruiken met de levensmiddelen en het mag niet gebruikt worden met de vloeistoffen die de maximaal toegestaan vervaardigingstemperatuur van 40 °C overschrijden. Tegelijkertijd is het verboden om de zure en bijtende ontvlambare vloeistoffen te spuiten waarvan het vlampunt lager dan 55 °C is, dezelfde als de impregneer middelen, ontsmettingsmiddelen, verven, vernissen, vet, glazuren en synthetisch vervaardigde oliën.



Belangrijk! De vernevelde brandbare vloeistoffen van welke de vlampunt meer dan 55 °C zijn, zijn ook heel brandbaar.

Nooit gebruik de drukspuit

- als een vlampistool.
- voor het bewaren van vloeistoffen.
- voor stoffen met onbekend risico.

De apparatuur mag alleen gebruikt worden voor het voorgeschreven doel. Elk gebruik voor ander doel zal beschouwd worden als een geval van misbruik. De gebruiker/bediener en geen fabrikant zal de aansprakelijkheid dragen voor enige schade of letsel van welke aard dan ook die hierdoor ontstaan is.

Assemblage

⚠ LET OP:

Controleer altijd dat de machine is uitgeschakeld en de batterijpatroon is verwijderd, voordat u enig werk uitvoert op de machine.

⚠ LET OP:

Bevestig dat alle onderdelen veilig gemonteerd zijn, zodat de vloeistof niet lekt wanneer u de machine gebruikt.

Montage van de spuitwand

Opmerking: De items zoals sproeiers en beker worden in de tank meegeleverd.

1. Verwijd de kop van de hendel.
2. Bevestig dat de O-ring op het juiste plek is gezet, dan schroef de spuitwand op het handvat en draai het aan op een veilige manier. Verwijs naar Figuur 1.

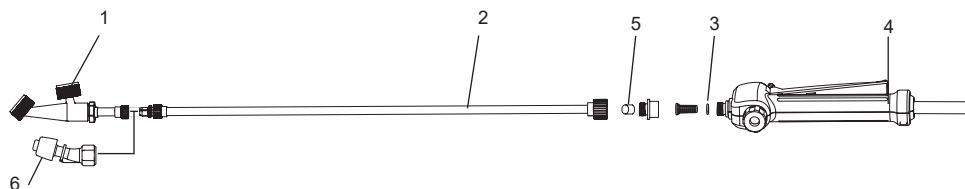

1	Verticaal type 2-hoofd mondstuk	2	Spuiten tover	3	O-ring
4	Hendel	5	Kap	6	Onkruidverdelger mondstuk

Figuur 1

Schouderriem

Bevestig de schouderriem aan de hangers van de machine en bevestig de haken voor de riem in de juiste positie.

Schuif de riem over je schouders en pas de lengte van de riem aan. Daarna bevestig de riem zodat u kunt werken zonder vermoeidheid.

Om de riemlengte aan te passen, trekt u aan de twee einden van de riem om ze te verkorten of aan de twee ontgrenselingsmechanismen van de riem om ze te verlengen. Verwijs naar Figuur 2.

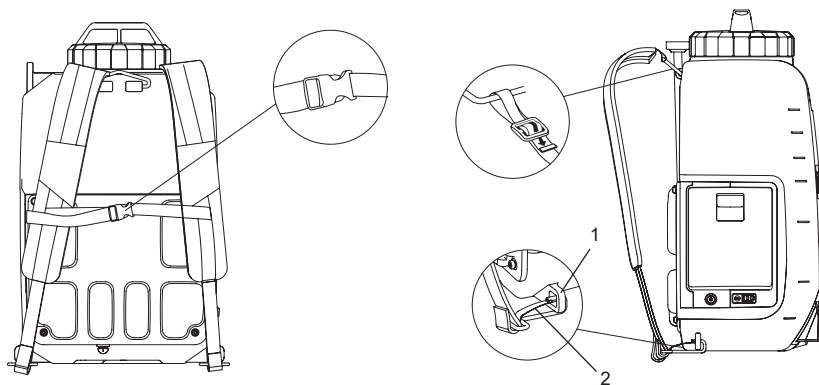

1	Hanger	2	Bevestigingshaken
---	--------	---	-------------------

Figuur 2

FUNCTIONELE BESCHRIJVING

⚠ LET OP:

Controleer altijd dat de machine is uitgeschakeld en de batterijpatroon is verwijderd, voordat u de functie van de machine instelt of controleert.

De batterijpatroon plaatsen of uitnemen

⚠ LET OP:

- Schakel altijd de machine uit voor u de batterijpatroon plaatst of uitneemt.
- Houd de machine en de batterijpatroon stevig vast wanneer u de batterijpatroon plaatst of installeert. Houd u de machine en de batterijpatroon niet stevig vast dan kunnen zij uit uw handen glijpen en dat kan leiden tot beschadiging van de machine en de batterijpatroon en persoonlijk letsel.
- Gebruik geen kracht wanneer u de batterijpatroon plaatst. Als u de patroon niet gemakkelijk naar binnen kunt schuiven, plaatst u de batterij niet op juiste wijze.
- Plaats de batterijpatroon altijd zo ver dat u de rode indicator niet meer kunt zien. Doet u dat niet dan kan de batterijpatroon uit het gereedschap vallen en u of iemand bij u verwonden.
- Zorg ervoor dat u uw vingers niet knijpt als u het batterijdeksel opent of sluit.

Plaats de batterijpatroon door de vergrendelingshendel naar beneden te trekken, en dan de batterij-afdekking te openen. Houd de tong van de batterijpatroon tegenover de groef in de behuizing en schuif de patroon op z'n plaats. Schuif altijd de patroon zo ver mogelijk in het vak tot u een lichte klik hoort. Verwijs naar Figuur 3. Om de batterijpatroon te verwijderen, schuift u deze uit de machine terwijl u de knop opdrukt. Verwijs naar Figuur 4.

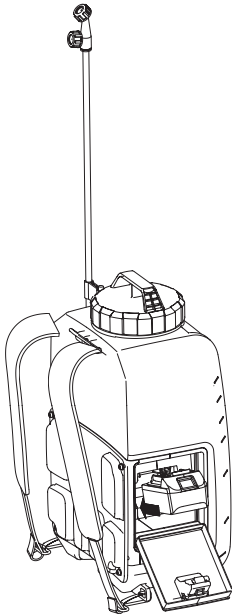

Figuur 3

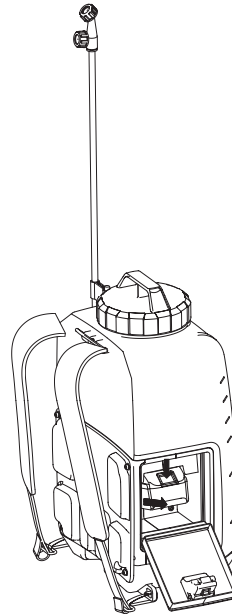

Figuur 4

De resterende batterijcapaciteit aanduiden

Druk op de controleknop op de machine zodat u kunt zien hoeveel resterende batterijcapaciteit nog heeft. De indicatielampjes gaan enkele seconden branden. Verwijs naar Figuur 5.

Indicatielampjes		Resterende batterij capaciteit
Brandend	Uit	
■ ■ ■		50 % tot 100 %
■ ■ □		30 % tot 50 %
■ □ □		0 % tot 30 %

NB:

- Afhankelijk van de gebruikscondities en de omgevingstemperatuur kan de aanleiding wat afwijken van de werkelijke capaciteit.

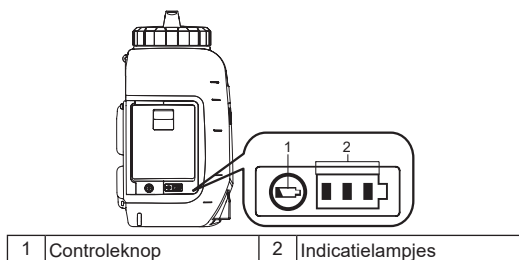

Figuur 5

Machine/Batterij beveiligingssysteem

De machine is uitgerust met het beveiligingssysteem. Dit systeem schakelt de stroom van de motor uit automatisch om de leeftijd van de machine en de batterij te verlengen. De machine zal automatisch stoppen tijdens het uitvoeren als de machine of de batterij wordt geplaatst in de een van de volgende omstandigheden hieronder.

- Beveiliging tegen overbelasting: Als de machine wordt uitgevoerd op een manier waarop een abnormaal hoge stroom wordt veroorzaakt, gaat de machine stoppen werken zonder enige indicatie. In dit geval, schakelt u de machine uit en stop het apparaat waardoor de machine overbelast ervaart. Dan zet u de machine aan opnieuw voor herstellen.
- Beveiliging tegen diepteontlading: Wanneer de batterijcapaciteit laag wordt, stopt de machine automatisch. Als de machine niet werkt nadat de schakelaars worden bediend, verwijdert u de batterijpatroon uit de machine en laadt u het op.





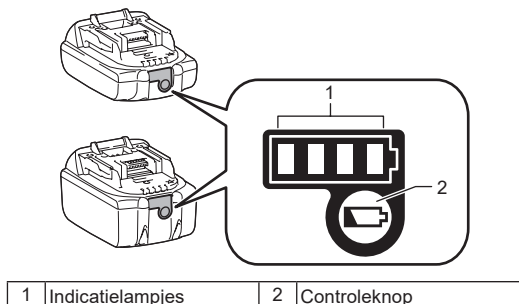



De resterende batterijcapaciteit aanduiden

Alleen voor batterijpatronen met de indicator



Figuur 6

Druk op de controleknop op de batterijpatroon zodat u kunt zien hoeveel capaciteit de batterij nog heeft. De indicatielampjes lichten enkele seconden op.

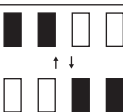
Indicatielampjes			Resterende capaciteit
 Brandend	 Uit	 Knipperend	
			75 % tot 100 %
			50 % tot 75 %
			25 % tot 50 %
			0 % tot 25 %
			Laad de batterij op.
			Misschien is er storing in de batterij opgetreden.

NB: Afhankelijk van de gebruikscondities en de omgevingstemperatuur kan de aanleiding wat afwijken van de werkelijke capaciteit.

NB: Het eerste (uiterst linkse) indicatielampje licht op wanneer het beschermingssysteem van de batterij werkt.

Mengsel



WAARSCHUWING! Volg altijd op de chemische producent instructies die op hun product etiket voor gebruiken, schoonmaken en opslaan afdrukt worden. Maak de sproeier schoon na het gebruik, volgens de instructies in de afdelingen onderhouden en schoonmaken van deze gebruiksaanwijzing. De chemische stoffen moeten bewaren worden buiten het bereik van de kinderen. Het kan tot ernstig persoonlijk letsel leiden als u dit niet doet.



WAARSCHUWING! Dit product is ontworpen voor spuiten met thuisconsument kwaliteit en tuin chemische stoffen zoals onkruidverdelgers, fungiciden, insecticiden en meststoffen.



LET OP: Zorg ervoor dat er geen voorgaande gebruikte chemische stoffen in de tank verlaat wordt. Als dit gebeurt, kan de chemische reactie gevaarlijk gas genereren.



KENNISGEVING: Vervul de tank niet te veel. Als u het doet, kan het de machine beschadigen.



KENNISGEVING: De vloeistoffen voor spuiten moeten zo dun als het water zijn. Dikker vloeistoffen zullen niet op juiste manier spuiten.

1. Verwijder de batterij voordat u de chemische vloeistoffen binnen de tank toevoegt.
2. Verwijder het deksel van de tank. Verwijs naar Figuur 7.
3. Meet de aanbevolen vloeistof. De beker kan gebruikt worden om maximaal 200 ml (8 oz) . Verwijs naar Figuur 8.
4. Schenk de vloeistof binnen de tank voorzichtig door de vullen kop van de tank met maatbeker. U kunt ook de chemische vloeistof oplossen in het water van een totaal bescheiden container en dan schenk het binnen de tank. Zorg ervoor dat de Verwijs naar Figuur 9.
5. Draai het deksel van de tank vast. Verwijs naar Figuur 10.
6. Spoel de maatbeker met schoon water.

* Container is niet inclusief.

Figuur 7

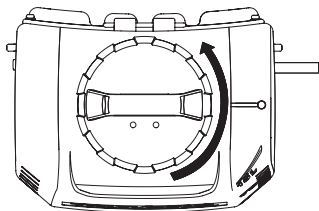

Figuur 8

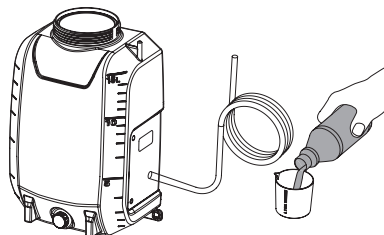

Figuur 9

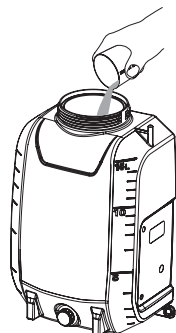

Figuur 10

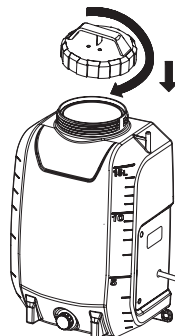

BEDIENING



WAARSCHUWING! Risico op brand of ontploffing Het spuitveld moet goed geventileerd worden en ver van vonken of vlammen gezet worden.



WAARSCHUWING! Tijdens het hele proces van het uitvoeren moet de vloeibare uitlaatmoer veilig vastgedraaid worden.



WAARSCHUWING! Zorg ervoor dat de draagriem niet los of losgemaakt wordt voordat u het gebruikt.

⚠ LET OP:

Tijdens het uitvoeren van de machine, zorg ervoor dat de schouderriem stevig op uw schouder gezet wordt.

Schakel de machine aan/uit.

1. Voordat u de machine gebruikt, draagt u de veiligheidsbrillen en andere veiligheidsuitrusting.
2. Druk op de Aan/Uit schakelaar om de machine te starten.
3. Druk op en houd de hendel naar beneden om de spuiten te starten. Verwijs naar Figuur 11.
4. Laat de hendel vrij om te spuiten te beëindigen.
5. Druk op de Aan/Uit schakelaar om de machine uit te schakelen.

Vergrendel

De functie van vergrendelen is handig voor voortdurend spuiten of voor spuiten naar een groot veld.

1. Om de machine te vergrendelen, moet u de hendel naar beneden opdrukken en de knop van vergrendelen achteruit trekken, en dan laat u de hendel vrij. Verwijs naar Figuur 12.
2. Om het vergrendelen vrij te laten, drukt u op de hendel en zet de knop van vergrendelen vooruit.

Opmerking: Zorg ervoor dat de hendel niet op de positie van vergrendelen gezet wordt voordat u de batterij gereedschap binnen de machine gaat zetten.

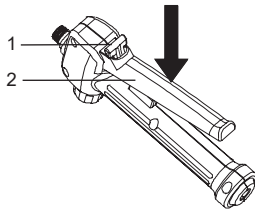

1	Knop voor vergrendelen	2	Greep
---	------------------------	---	-------

Figuur 11

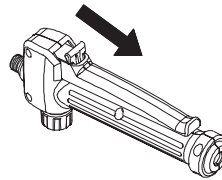

Figuur 12

Een mondstuk bevestigen

Twee mondstukken worden verbiedt met de snoerloze tuinspuit. Rijk het mondstuk op het eind van de spuitstok. Gebruik alleen het originele vervangende mondstuk.

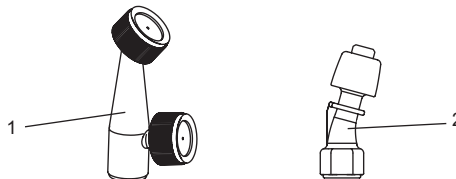

1	Verticaal type 2-hoofd mondstuk	2	Onkruidverdelger mondstuk
---	---------------------------------	---	---------------------------

Figuur 13

Spuiten



WAARSCHUWING! Nooit zet de machine op de grond tijdens het gebruik. Altijd laat de machine en de batterij nat te voorkomen worden. Spuit vlak of direct naar de machine.

1. Richt de sproeier mondstuk direct naar de planten of de doelen die u wilt spuiten.
2. Nooit richt de sproeier eind van de wang tegen uzelf of anderen.
3. Verzorg de splash terug, staat ver genoeg van het voorwerp voor spuiten om de splash terug naar uzelf voor te komen.
4. Nooit spuit naar andere mensen of dieren; Altijd spuit volg de wind.
5. Spuit niet op windige dagen. Spuit kan per ongeluk worden geblazen op planten of voorwerpen die niet mogelijk zijn voor gespoten.
6. Houd rekening met de snelheid van de volumetoepassing en controleer het volume in de tank tijdelijk.

ONDERHOUD EN REINIGING

LET OP:

Denk er vooral aan dat u eerst de machine moet uitschakelen en de batterijpatroon moet verwijderen voordat u een inspectie of onderhoud uitvoert.

Om te waarborgen dat de VEILIGHEID en BETROUWBAARHEID van het gereedschap behouden blijven moeten reparaties, eventuele andere onderhouds- of aanpassingswerkzaamheden worden uitgevoerd door Makita Authorized Service Centers of servicecentra van de fabriek, waarbij altijd vervangende onderdelen van Makita worden gebruikt.

ONDERHOUD



WAARSCHUWING! Om ernstig personeel letsel voor te komen, verwijder altijd de batterijgereedschap van de machine tijdens het schoonmaken of onderhouden.



WAARSCHUWING! Draag altijd oogbescherming met zijschilden of brillen die zijn gemarkeerd om aan de ANSI Z87.1. te voldoen. Het kan leiden tot de resultaten die de vloeistoffen in uw ogen stroomt, die kan mogelijk ernstig letsel veroorzaken, als u dit niet doet.



WAARSCHUWING! Tijdens het onderhouden, gebruik allen identieke vervangingsonderdelen. Het gebruiken van andere onderdelen kan gevaar veroorzaken of product beschadigen.



WAARSCHUWING! Laat nooit de remvloeistoffen, benzine, indringende oliën, enz., contact nemen met de kunststof onderdelen. Chemische stoffen kunnen kunststof beschadigen, verzwakken of vernietigen, die tot ernstig persoonlijk letsel kan leiden.



KENNISGEVING: Inspecteer het hele product periodiek voor beschadigde, gemist of losse onderdelen, zoals schroeven, moeren, bouten, doppen, enz. Draai alle bevestigingsmiddelen en doppen stevig en gebruik dit product niet tenzij alle gemiste of beschadigde onderdelen zijn vervangen. Neem contact met klantenservice of een gekwalificeerd servicecentrum voor hulp.



KENNISGEVING: Gebruik nooit dieselolie, wasbenzine, verfverdunder of alcohol of iets dergelijks. Dat zou kunnen leiden tot verkleuring, vervorming of het ontstaan van scheuren.

Algemeen onderhouden Gebruik geen oplossing tijdens het schoonmaken van plastic onderdelen. De meeste kunststoffen zijn gevoelig voor de schade die veroorzaakt wordt door verschillende soorten commerciële oplosmiddelen en tijdens het gebruiken kunnen ze worden beschadigd. Gebruik schone kleding om vuil, stof, olie, vet, enz. te verwijderen. Tenzij er andere bepaling zijn, raden wij u aan om de de apparatuur te controleren per 2 jaar door gekwalificeerde technicus.

DE MACHINE SCHOONMAKEN



WAARSCHUWING! Altijd bewaar en verwijder de chemische stoffen op de juiste manier. U moet het verontreinigd spoelwater weggooien volgens de lokale regels en wetten.

AFTAPPEN VAN DE TANK

Als er enig vloeistof in de tank wordt verlaten, moet de tank afgetapt voordat u het schoonmaakt.

- Verwijder het batterijgereedschap.
- Tap de inhoud af door de ruimte in te vullen en de vloeistof uitlaat.

NB: Zorg ervoor dat de O-ring binnen de vloeibare uitlaat kap in de plaats zet.

NB: Tap de vloeistof af terug naar de originele container. Sla het chemische vloeistof niet in de tank op.

SCHOONMAKEN VAN DE TANK

- Vul de tank in met een derde met schoon water. Een kleine hoeveelheid zacht huishoudelijk wasmiddel kan in de tank worden toegevoegd.

NB: Gebruik nooit vlambare chemische stoffen of schurende reinigingsmiddelen om de tank schoon te maken.

- Veeg de buitenkant van de tank af met een schone en droge doek.
- Herstel het batterijgereedschap. Houd spuiten tot dat de tank leeg geworden is. Zorg ervoor dat u de plaats voor spuiten niet beschadigt met de spuitenoplossing zal worden.
- Vervul de tank opnieuw en herhaal het proces met schoon water. Het kan nodig zijn om de tank meer dan een keer te spoelen, en dan tapt u het af volgens de instructie hierboven.
- Voordat u de onderdelen herstelt en de machine bewaart, maakt u alle onderdelen volledig droog.

MONDSTUK SCHOONMAKEN

Als het mondstuk wordt ingeplugd, gebruikt u de stappen hieronder om schoon te maken.

- Verwijder het batterijgereedschap.
- Het mondstuk losmaken of verwijderen van de spuitpijp.
- Verwijder de vuilen door een kleine draad te duwen binnen de blootstelling gaten. Dan spoelt u het met schoon water. Verwijs naar Figuur 14.

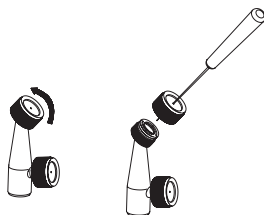

Figuur 14

SCHOONMAKEN VAN DE POMP

Als de sproeier de vloeistof niet uit de tank trekt of de vloeistof niet kan spuiten bij het eerste gebruik of na lange tijd opslag. Volg op het proces hieronder om de pump schoon te maken:

1. Schakel de machine uit en verwijder de batterij.
2. Verwijder de spuiten wand van de hendel.
3. Tap alle resterende vloeistoffen af of sla de restende vloeistoffen op naar andere container om een lege tank te krijgen.
4. Schroef de rode kop los om de water inlaat gat te openen en verbind het gat met de waterkraan. Zorg ervoor dat de O-ring is vervangen binnen de rode kop. Verwijs naar Figuur 15.
5. Open de waterkraan langzaam en tegelijkertijd druk de hendel op naar beneden om de vuilen op de pump weg te spoelen. Verwijs naar Figuur 16.
6. Verbreek de waterkraan en draai de rode kop stevig opnieuw. Zorg ervoor dat de O-ring binnen de kap in de plaats zet.

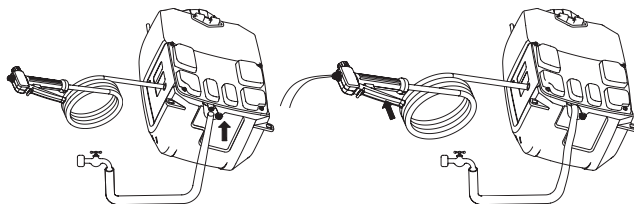
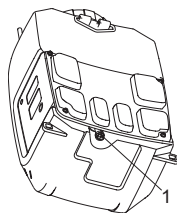

1	Rode kop	2	O-ring
---	----------	---	--------

Figuur 15

Figuur 16

OPTIONELE ACCESSOIRES

LET OP:

Deze accessoires en hulpstukken worden aanbevolen voor gebruik met het Makita product dat in de handleiding wordt genoemd. Het gebruik van andere accessoires of hulpstukken kan een risico van letsel voor personen geven. Gebruik het accessoire of hulpstuk uitsluitend voor het aangegeven doel.

Heeft u hulp nodig en meer informatie over deze accessoires, neem dan contact op met het Makita Service Centre ter plaatse.

- Oorspronkelijk Makita-batterij en -lader.

NB:

- Bepaalde items in de lijst kunnen onderdeel uitmaken van het productenpakket en kunnen standard-accessoires zijn. Welke items dat zijn, kan van land tot land verschillen.

Español (Instrucciones originales)

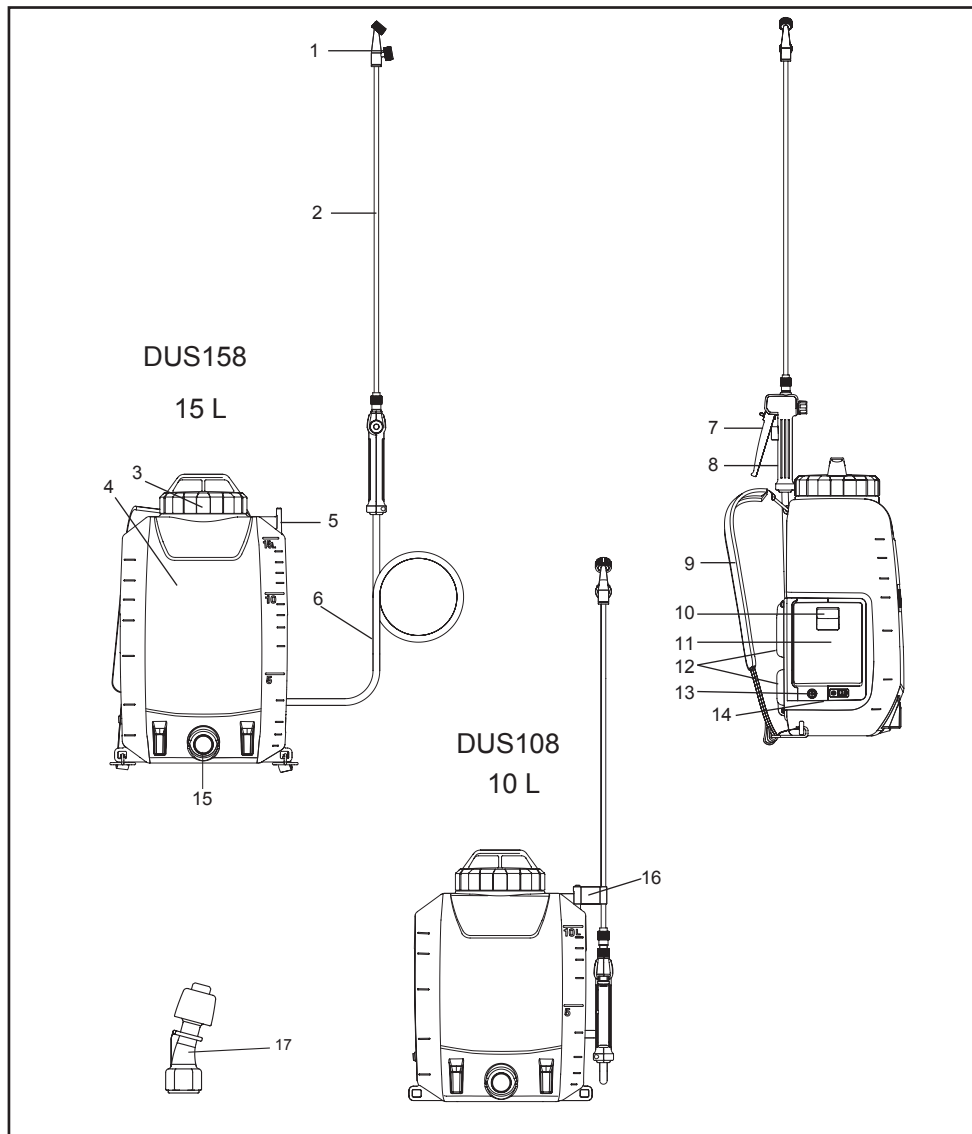

1	Cabeza de boquilla doble tipo vertical	2	Varilla rociadora	3	Tapa del tanque	4	Tanque (10 L/15 L)
5	Sujetador de la varilla rociadora	6	Manguera rociadora	7	Palanca	8	Asa
9	Correa transportadora	10	Palanca de cierre	11	Cubierta de la batería	12	Almohadilla trasera
13	Interruptor de encendido/apagado	14	Luces del indicador	15	Salida del líquido	16	Gancho (para adherir la varilla rociadora)
17	Boquilla herbicida	-	-	-	-	-	-

ESPECIFICACIONES

Modelo	DUS108	DUS158
Tensión nominal	D.C. 18 V	
Capacidad del tanque	10 L	15 L
Longitud de la manguera	1,7 m	
Largo de la varilla rociadora	60 cm	
Presión operativa máxima	0,5 MPa	
Presión operativa con cabeza de boquilla doble tipo vertical	Aprox. 0,34 MPa	
Velocidad de flujo con cabeza de boquilla doble tipo vertical	Aprox. 0,90 L/min	
Presión operativa con boquilla herbicida	Aprox. 0,12 MPa	
Velocidad de flujo con boquilla herbicida	Aprox. 1,70 L/min	
Tornillo adecuado para boquilla	G 1/4"	
Volumen total residual técnico	≤ 200 ml	
Dimensiones (L × A × A)	317 × 237 × 437 mm	317 × 237 × 517 mm
Peso cuando vacío	5,6 - 5,9 kg	5,9 - 6,2 kg
Peso cuando lleno	15,6 - 15,9 kg	20,9 - 21,2 kg

- Debido a nuestro continuo programa de investigación y desarrollo, las especificaciones indicadas aquí están sujetas a cambio sin previo aviso.
- Las especificaciones pueden variar de un país a otro.
- El peso puede variar dependiendo del/de los accesorio/s, inclusive el cartucho de batería. La combinación más pesada y más liviana, de acuerdo con EPTA-Procedimiento 01/2014, se ven en la tabla.

Cartucho y cargador de batería aplicables

Cartucho de batería	BL1820B / BL1830B / BL1840B / BL1850B / BL1860B
Cargador	DC18RC / DC18RD / DC18RE / DC18SD / DC18SE / DC18SF / DC18SH

- Algunos de los cartuchos de baterías y cargadores enlistados anteriormente pueden no estar disponibles dependiendo en la región en la que reside.

⚠ADVERTENCIA: Solo utilice los cartuchos de batería y cargadores enlistados anteriormente. El uso de otros cartuchos y cargadores de batería puede causar lesiones y/o incendios.

⚠ADVERTENCIA: No utilice un suministro eléctrico con cable, tales como adaptadores de batería o suministro eléctrico portátil con esta máquina. El cable de dicho suministro eléctrico puede dificultar su uso y resultar en heridas personales.

Símbolos

Los siguientes símbolos son usados para el equipo. Asegúrese de comprender su significado antes del uso.

	Utilice protección para los oídos.		Advertencia	Ni-MH Li-Ion Apto solo para países de la UE Debido a la presencia de componentes peligrosos en este equipo, desecho eléctrico y equipo electrónico, acumuladores y baterías pueden tener un impacto negativo en el ambiente y la salud humana. ¡No desee el desperdicio eléctrico y los aparatos electrónicos o baterías con los desechos del hogar! De acuerdo con la Directiva Europea sobre desechos eléctricos y equipo electrónico y sobre acumuladores y baterías y desechos de acumuladores y baterías, como también de acuerdo con su adaptación a la ley nacional, los desechos de equipo electrónico, baterías y acumuladores deben ser almacenados separadamente y entregados a un punto de recolección separado por desecho municipal, operando de acuerdo con las regulaciones de protección ambiental. Esto está indicado por el símbolo del contenedor con ruedas tachado colocado en el equipo.
	Utilice cubre bocas.		Utilice protección para los ojos.	
	Utilice calzado de seguridad.		Utilice guantes protectores	
	No utilice bajo la lluvia o deje el rociador al intemperie mientras llueve.			
	Lea el manual de instrucciones.			
	Mantenga a espectadores alejados cuando este rociando.			

USO PREVISTO

Esta máquina está diseñada para rociado.

Sonido

El nivel de sonido típico ponderado A de acuerdo a EN62841-1:

Nivel de presión de sonido (L_{pA}): 70 dB (A) o menos
Vacilación (K): 3 dB (A)

NOTA: La cantidad (es) declarada de emisión de sonido fueron medidas de acuerdo con un método de prueba estándar y puede ser usado para comparar una herramienta con otra.

NOTA: La cantidad(es) declarada de emisión de sonido también puede ser utilizada en una valoración de exposición preliminar.

⚠ADVERTENCIA: Utilice protección para los oídos

⚠ADVERTENCIA: La emisión de sonido real durante el uso de la herramienta puede diferir de la cantidad(es) declarada de emisión de sonido dependiendo de la manera en la que la herramienta sea utilizada, especialmente del tipo de material que sea procesado.

⚠ADVERTENCIA: Asegúrese de identificar las medidas de seguridad para proteger al operador basándose en la estimación de exposición real de las condiciones de uso (tomando en cuenta todas las partes del ciclo de operación tales como las veces en las que la herramienta es apagada y cuando está en uso inactivo además del tiempo de activación).

Vibración

Valor total de vibración (suma vectorial triaxial) determinada de acuerdo a EN62841-1:

Modo de funcionamiento: operación sin carga

Emisión de vibración (a_h): 2,5 m/s² o menos

Vacilación (K): 1,5 m/s²

NOTA: La cantidad(es) de vibración declarada total ha sido medida de acuerdo con un método de prueba estándar y puede ser usado para comparar una herramienta con otra.

NOTA: La cantidad(es) de vibración declarada total también puede ser utilizada en una valoración de exposición preliminar.

⚠ADVERTENCIA: La emisión de vibración durante el uso real de la herramienta puede diferir de la cantidad(es) dependiendo de la manera en la que la herramienta es usada, especialmente del tipo de material que sea procesado.

⚠ADVERTENCIA: Asegúrese de identificar las medidas de seguridad para proteger al operador basándose en la estimación de exposición real de las condiciones de uso (tomando en cuenta todas las partes del ciclo de operación tales como las veces en las que la herramienta es apagada y cuando está en uso inactivo además del tiempo de activación).

Declaración de conformidad CE

Para países europeos solamente

La Declaración de conformidad CE está incluida en el anexo A de este manual de instrucciones.

Advertencias de seguridad generales para la herramienta eléctrica

⚠ADVERTENCIA: Lea todas las advertencias de seguridad, instrucciones, ilustraciones y especificaciones provistas con esta herramienta eléctrica. El incumplimiento de seguir con todas las instrucciones enlistadas a continuación puede resultar en una descarga eléctrica, incendio y/o daños graves.

Conserve todas las advertencias e instrucciones para futuras consultas.

El término "herramienta eléctrica" en las advertencias se refiere a su herramienta eléctrica accionada por corriente (con cable) o a una herramienta eléctrica accionada por batería (inalámbrica).

Seguridad del área de trabajo

1. **Mantenga el área de trabajo limpia y bien iluminada.** Áreas desordenadas o mal iluminadas pueden provocar accidentes.
2. **No utilice herramientas eléctricas en atmósferas explosivas, ni en presencia de líquidos inflamables, gases o polvo.** Las herramientas eléctricas generan chispas que pueden prender fuego en contacto con polvo o vapores.
3. **Mantenga alejados a los niños y espectadores mientras esté utilizando una herramienta eléctrica.** Cualquier distracción puede hacer que usted pierda el control.

Seguridad eléctrica

1. **Los enchufes de la herramienta eléctrica deben encajar perfectamente en la toma de corriente. Nunca modifique el enchufe de la herramienta. No utilice enchufes adaptadores con herramientas eléctricas conectadas a tierra.** Los enchufes no modificados y los tomacorrientes adecuados reducirán el riesgo de descarga eléctrica.
2. **Evite el contacto corporal con superficies conectadas a tierra, tales como tuberías, radiadores, estufas y refrigeradores.** Existe un mayor riesgo de que se produzca una descarga si su cuerpo está en contacto con una superficie puesta a tierra.
3. **No exponga las herramientas eléctricas a la lluvia o a condiciones de humedad.** Si agua entra en una herramienta eléctrica el riesgo de una descarga eléctrica aumentará.
4. **No fuerce el cable. No utilice nunca el cable para transportar, tirar o desenchufar la herramienta eléctrica.** Mantenga el cable alejado de fuentes de calor, aceite, bordes afilados o piezas móviles. Los cables dañados o enredados aumentan el riesgo de que se produzca una descarga eléctrica.

5. Cuando utilice una herramienta eléctrica al aire libre, utilice un cable de extensión adecuado para su uso en exteriores. El uso de un cable adecuado para uso en exteriores reduce el riesgo de que se produzca una descarga eléctrica.
6. Si la operación de la herramienta eléctrica en una ubicación húmeda es inevitable, use un aparato de suministro de energía residual protegido (RCD). El uso de un RCD reduce el riesgo de que se produzca una descarga eléctrica.
7. Las herramientas eléctricas pueden producir un campo electromagnético (EMF) que no son dañinos para el operador. Sin embargo, personas con marcapasos y otros aparatos médicos similares deberán contactar al fabricante del aparato y/o a su médico antes de utilizar esta herramienta eléctrica.
9. Siempre utilice googles protectores para proteger a sus ojos de heridas cuando use herramientas eléctricas. Los googles deben estar de acuerdo con ANSI Z87.1 en EUA, EN 166 en Europa, o AS/NZS 1336 en Australia/Nueva Zelanda. En Australia/Nueva Zelanda, también es requerido legalmente utilizar un escudo para el rostro.

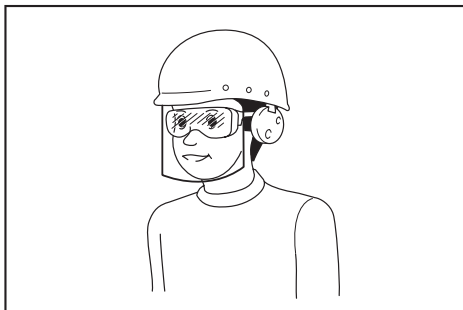

Es la responsabilidad del empleador forzar el uso del equipo de seguridad por los operadores y por cualquier otra persona en las áreas de trabajo inmediatas.

Seguridad personal

1. Manténgase alerta, observe lo que está haciendo y utilice el sentido común al manejar una herramienta eléctrica. No use una herramienta eléctrica cuando esté cansado o bajo la influencia de drogas, alcohol o medicamentos. Un momento de despiste al utilizar herramientas eléctricas puede resultar en lesiones personales graves.
2. Utilice equipo de protección personal. Utilice siempre protección para los ojos. El equipo de protección tales como cubre bocas, calzado de seguridad antiderrapante, casco duro o protección para los oídos para las condiciones apropiadas, reducirán daños personales.
3. Evite el encendido accidental. Asegúrese de que el interruptor se encuentre en apagado antes de conectar la fuente de corriente eléctrica y/o paquete de batería, levantando o transportando la herramienta. Cargar herramientas eléctricas con sus dedos en el interruptor o recargar herramientas eléctricas que tienen el interruptor en encendido puede resultar en accidentes.
4. Quite cualquier llave inglesa o llave de ajuste antes de encender la herramienta eléctrica. Una llave de ajuste o una llave inglesa unida a una parte giratoria de la herramienta eléctrica puede resultar en lesiones personales.
5. No extralimite su capacidad. Mantenga una postura correcta y el equilibrio en todo momento. Esto permitirá un mejor control de la herramienta eléctrica en situaciones inesperadas.
6. Utilice vestimenta adecuada. No use ropa floja ni joyas. Mantenga su cabello y vestimenta fuera del alcance de las partes en movimiento. La ropa floja, las joyas o el pelo largo pueden quedar atrapados en las piezas móviles.
7. Si se proporcionan dispositivos para la extracción y recolección de polvo, asegúrese de que estén conectados y de que se utilicen correctamente. El uso de aspiradores de polvo puede reducir las amenazas relacionadas con polvo.
8. No permita que la familiaridad obtenida por el uso frecuente de las herramientas lo convierta en complaciente e ignore los principios de seguridad de herramientas. Una acción descuidada puede causar daños en una fracción de segundo.

Uso y cuidado de la herramienta eléctrica

1. No fuerce la herramienta eléctrica. Utilice la herramienta eléctrica adecuada para su aplicación. La herramienta eléctrica adecuada realizara el trabajo mucho mejor y seguramente a la velocidad para la que fue designada.
2. No utilice la herramienta eléctrica si el interruptor no enciende y apaga. Cualquier herramienta eléctrica que no pueda ser controlada con el interruptor es peligrosa y debe ser reparada.
3. Desconecte el enchufe de la fuente eléctrica y remueva el cartucho de batería, si es extraíble, de la herramienta eléctrica antes de hacer cualquier ajuste, cambio de accesorio, o guardado de herramientas eléctricas. Estas medidas preventivas de seguridad reducen el riesgo de que la herramienta se pueda encender accidentalmente.
4. Guarde las herramientas eléctricas inactivas fuera del alcance de los niños y no permita que personas que no estén familiarizadas con la herramienta eléctrica o estas instrucciones, operen la herramienta eléctrica. Las herramientas eléctricas son peligrosas en manos de usuarios inexpertos.
5. Cuide las herramientas eléctricas y los accesorios. Revise si hay desalineación o atascamiento de partes móviles, ruptura en las partes y cualquier otra condición que pueda afectar la operación de la herramienta eléctrica. Si presenta algún daño, lleve la herramienta a utilizar antes de usarla. Muchos accidentes se deben al uso de herramientas eléctricas sin el mantenimiento correcto.
6. Mantenga las herramientas de corte afiladas y limpias. Las herramientas de corte bien cuidadas con bordes afilados son menos propensas a atascarse y a controlarse fácilmente.

Advertencias de seguridad para Fumigador Inalámbrico para Jardín

7. **Utilice la herramienta eléctrica, accesorios y brocas de herramientas, etc. de acuerdo con estas instrucciones y a las condiciones laborales y el trabajo a realizar.** Utilizar la herramienta eléctrica para operaciones diferentes a la destinada puede resultar en situaciones peligrosas.
8. **Mantenga las superficies de los mangos y agarraderas secas, limpias y libres de aceite o grasa.** Superficies de mangos y agarraderas resbalosas no permiten un manejo y control seguro de la herramienta en situaciones inesperadas.
9. **Cuando utilice la herramienta, no utilice guantes de trabajo de tela que puedan atascarse.** El atascamiento de guantes de trabajo de tela en partes en movimiento puede resultar en heridas personales.

Uso y cuidado de la batería

1. **Recargue únicamente con el cargador especificado por el fabricante.** Un cargador apropiado para cierto tipo de paquete de batería puede ocasionar riesgo de incendio si se utiliza con otro paquete de batería.
2. **Utilice las herramientas eléctricas solamente con la batería específicamente designada para esta.** El uso de otros paquetes de batería puede resultar en lesiones o incendios.
3. **Cuando no esté en uso, mantenga el paquete de batería alejado de objetos metálicos como clips, monedas, llaves, clavos, tornillos o cualquier otro objeto metálico pequeño que pudiese crear una conexión entre las terminales.** Causar un cortocircuito en las terminales de la batería puede ocasionar quemaduras o incendios.
4. **Bajo condiciones de maltrato, la batería puede expulsar líquido; evite el contacto. En caso de contacto accidental, enjuague con agua. Si el líquido toma contacto con los ojos busque atención médica.** El líquido expulsado de la batería puede causar irritación o quemaduras.
5. **No utilice un paquete de batería o herramienta que este dañada o modificada.** Las baterías dañadas o modificadas pueden mostrar un comportamiento impredecible que resulte en un incendio, explosión o riesgo de lesión.
6. **No exponga el paquete de batería o herramienta a fuego o temperatura excesiva.** La exposición al fuego o temperaturas mayores a 130 °C puede causar explosiones.
7. **Siga las instrucciones de recarga y no recargue la batería o herramienta fuera del rango de temperatura especificado en las instrucciones.** Recarga inapropiada o a temperaturas fuera del rango especificado puede dañar la batería y aumenta el riesgo de incendio.

Reparaciones

1. **Asegúrese que su herramienta eléctrica sea reparada por un técnico calificado utilizando solamente piezas de repuesto idénticas.** Esto asegurará que se mantiene la seguridad de la herramienta eléctrica.
2. **Nuca de servicio a los paquetes de batería dañados.** El servicio a paquetes de batería solo debe ser realizado por el fabricante o proveedores de servicio autorizados.
3. **Siga las instrucciones para lubricación y cambio de accesorios.**

⚠️ ADVERTENCIA: Riesgo de incendio o explosión. No rocíe líquidos inflamables como gasolina. Busque por este símbolo de referencia en el empaque.

⚠️ ADVERTENCIA: Algunos líquidos para aerosoles creados de productos usados con el rociador pueden contener químicos que causan cáncer, defectos de nacimiento u otro daño reproductivo.

Algunos ejemplos de estos químicos son:

- Materiales en fertilizantes.
 - Materiales en insecticidas, herbicidas y pesticidas.
 - Arsénico y cromo de químicos tratados con madera.
- Siga las instrucciones en el empaque de todos los productos mencionados. Para reducir su exposición a estos químicos, utilice equipo de seguridad aprobado, como lo son los cubre bocas que son diseñados especialmente para filtrar aerosoles, guantes y otro equipo protector apropiado.

- **Antes de utilizar cualquier pesticida u otro material en aerosol, lea la etiqueta del empaque original detenidamente y siga las instrucciones.** Algunos materiales de aerosoles son peligrosos y no deben ser usados en este rociador, ya que estos pueden dañar el rociador y causar graves heridas al cuerpo o a la propiedad.
- **Riesgo de descarga eléctrica** Nuca rocíe hacia enchufes eléctricos.
- **No utilice químicos de grado comercial o químicos para propósitos comerciales o industriales.** Utilice solamente químicos a base de agua, dirigidos a todo público para césped y jardín.
- **No vierta líquido caliente o hirviendo en el tanque.** Estos pueden debilitar o dañar la manguera o el tanque.
- **Áreas rociadas deben ser bien ventiladas.**
- **Evite rociar en días con viento.** Rociar puede ser accidentalmente volado en plantas u otros objetos que no deben ser rociados.
- **Guarde el rociador en un área en el interior segura, bien ventilada con el tanque vacío de fluidos.**
- **Ni use líquidos cáusticos (alcalinos) autocalentables o corrosivos (ácido) en este rociador.** Estos pueden corroer las partes metálicas o debilitar el tanque y la manguera.
- **Use protección respiratoria y ropa protectora adecuada.** Mantenga a espectadores alejados cuando este rociando.
- **Conozca los contenidos de los químicos que sean rociados.** Lea todas las hojas de información referente a l material de seguridad (MSDS) y etiquetas de los contenedores dados con el químico. Siga las instrucciones de seguridad del fabricante.
- **No deje residuos o material rociado en el tanque después de utilizar el rociador.** Limpie después de cada uso.
- **No fume mientras esté usando el rociador, ni rocíe donde haiga chispas o llamas.**
- **Riesgo de inyección.** No vacíe directamente en la piel.

- **Para reducir el riesgo de descargas eléctricas, no coloque el rociador en agua o cualquier otro líquido.** No coloque ni guarde el rociador donde pueda caer o pueda ser jalado dentro de tinas o lavabos.
 - **De mantenimiento a este producto. Revise minuciosamente el interior y exterior del rociador y examine los componentes antes de cada uso. Revise si las mangueras están rotas o deterioradas, fugas, boquillas tapadas y piezas faltantes o dañadas. De haber daños, repare el producto antes de su uso.** Muchos accidentes pueden ser causados por el mal mantenimiento de los productos.
 - **Desconecte la batería de la unidad antes de vaciar, limpiar o guardar el rociador.** Dichas medidas preventivas reducen el riesgo de incendio accidental.
 - **Siempre use protección para los ojos con protectores a los lados o goggles que estén de acuerdo con ANSI Z87.1.** No cumplir con esto puede resultar en líquidos entrando en sus ojos resultando en heridas graves.
 - **Proteja sus pulmones. Use cubre bocas o mascarillas para polvo cuando utilice el rociador.** Cumplir con esta regla reduce el riesgo de heridas personales.
 - **Las herramientas eléctricas no deben estar conectadas a tomacorrientes; por lo tanto, estas siempre se encuentran en condiciones operativas. Este consiente de posibles riesgos cuando no esté usando si herramienta eléctrica o cuando cambie los accesorios. Remueva la batería cuando la herramienta no esté en uso.** Cumplir con esta regla reducirá el riesgo de descarga eléctrica, incendios o graves heridas personales.
 - **No coloque herramientas eléctricas o sus baterías cerca de fuego o calor.** Esto reducirá el riesgo de explosión y posibles daños.
 - **No aplaste, deje caer o dañe la batería. No use la batería o cargador que se haya caído o que haya recibido un golpe fuerte.** Una batería dañada puede ser propensa a explosión. Deshágase apropiadamente de la batería que se haya caído o haya sido dañada inmediatamente.
 - **Las baterías pueden explotar en presencia de una fuente inflamable, tales como llama piloto.** Para reducir el riesgo de heridas personales nunca use ningún producto inalámbrico en presencia de una llama expuesta. Una batería que explote puede expulsar restos y químicos. Si es expuesto a este lave con agua inmediatamente.
 - **No cargue la herramienta eléctrica en una ubicación húmeda o mojada.** Seguir esta regla reducirá el riesgo de descarga eléctrica.
 - **Para mejores resultados, su herramienta eléctrica deberá ser cargada en una ubicación donde la temperatura sea más de 10 °C (50 °F) pero menor a 40 °C (104 °F).** Para reducir el riesgo de heridas personales graves, no guarde en el exterior o en vehículos.
 - **Bajo uso extremo o condiciones de temperatura extrema, puede ocurrir goteo de la batería. Si este líquido entra en contacto con su piel lave inmediatamente con agua y jabón. Si el líquido entra en sus ojos, enjuáguelos por lo menos 10 minutos, después busque atención médica inmediatamente.** Cumplir con esta regla reduce el riesgo de heridas personales.
 - **No use aparatos que funcionen con baterías bajo la lluvia.**
 - **Tenga extremo cuidado cuando maneje las baterías para evitar un cortocircuito en la batería debido a materiales conductores tales como anillos, pulseras y llaves.** La batería o material conductor puede sobrecalentarse y causar quemaduras.
 - **No deseche la/s batería/s en el fuego.** La célula pudiera estallar. Verifique las regulaciones locales para más información sobre posibles instrucciones especiales de desecho.
 - **No abra ni descuartice la/s batería/s.** El electrolito liberado es corrosivo y puede causar daño a los ojos o a la piel. Puede ser tóxico si se traga.
 - **Evite entornos peligrosos**-No la use en lugares húmedos o mojados.
 - **Use el aparato adecuado.** No utilice un aparato para ningún trabajo excepto para el que fue creado.
 - **No forcé el aparato**-Este realizara un mejor trabajo y con menor riesgo de daños a la velocidad para el que fue creado.
 - **Guarde aparatos sin usar en el interior** -Cuando no esté en uso, los aparatos deben ser guardados en el interior en lugares secos y altos o en lugares bajo llave fuera del alcance de niños.
 - **Cuide los aparatos que no se encuentren en uso** -Manténgalos limpios para un mejor rendimiento y para reducir el riesgo de daños. Siga las instrucciones para cambiar accesorios. Revise el cable del aparato, si se encuentra dañado haga que sea reparado por un centro de servicio autorizado. Mantenga los mangos y agarraderas secas, limpias y libres de aceite o grasa.
 - **Revise partes dañadas** -Antes de usar el aparato, cualquier pieza que pueda estar dañada para determinar si esta funcionara apropiadamente y si podrá realizar la función para el que fue creado. Busque desajustes de partes móviles, atascamiento de partes móviles, rupturas en partes, montaje y cualquier otra condición que pueda afectar su funcionamiento. Cualquier pieza que este dañada debe ser adecuadamente reparada o remplazada por un centro de servicio autorizado a menos de que se indique en cualquier otro lugar en este manual.
 - **No deje caer un tanque lleno para evitar goteos en caso de que la tapa no este apretada.**
- Riesgos residuales**
Incluso cuando utilice esta herramienta eléctrica de acuerdo con las instrucciones, ciertos riesgos residuales no pueden ser descartados. Los siguientes riesgos pueden ocurrir en conexión con la construcción y diseño del equipo:
1. Daño a los pulmones si no se utiliza máscara protectora.
 2. Contacto con sustancias peligrosas. Los materiales rociados pueden ser dañinos si son inhalados o tragados o si llegan a entrar en contacto con la piel u ojos. Siga las instrucciones y utilice equipo protector adecuado.

Instrucciones importantes de seguridad para el cartucho de batería

1. Antes de utilizar la batería asegúrese de leer todas las instrucciones y símbolos de precaución en (1) el cargador de baterías, (2) la batería y (3) el producto que utiliza la batería.
2. No desarme ni manipule el cartucho de batería. Puede ocasionar incendios, sobrecalentamiento o explosiones.
3. Si el tiempo de funcionamiento se ha reducido excesivamente, detenga la operación de inmediato. Puede haber riesgo de sobrecalentamiento, quemaduras e incluso explosión.
4. Si llega a entrar electrolito en sus ojos, enjuáguelos con agua limpia y solicite asistencia médica de inmediato. Puede ocasionar pérdida de la vista.
5. No cause un cortocircuito en el cartucho de batería:
 - (1) No haga contacto entre las terminales y materiales conductores.
 - (2) Evite almacenar el cartucho de batería en un contenedor junto con otros objetos metálicos, tales como clavos, monedas, etc.
 - (3) No exponga el cartucho de batería al agua o la lluvia.

Un cortocircuito en la batería puede ocasionar un gran flujo de corriente, sobrecalentamiento, posibles quemaduras e incluso averías.

6. No guarde ni use la herramienta y el cartucho de batería en lugares donde la temperatura pueda alcanzar o exceder 50 °C (122 °F).
7. No incinerar el cartucho de batería incluso si ha sido seriamente dañado o si se ha agotado completamente. El cartucho de batería puede explotar si se expone al fuego.
8. No clave, corte, destruya, arroje, deje caer el cartucho de batería ni golpee el cartucho de batería contra un objeto duro. Tales acciones pueden ocasionar incendios, sobrecalentamiento, explosiones.
9. No utilice baterías dañadas.
10. Las baterías de ion de litio provistas están sujetas a los requerimientos de la Legislación de Mercancías Peligrosas.

Para transporte comercial, por ej., mediante terceros o agentes de transporte, se deben tomar en cuenta los requisitos especiales relativos al embalaje y etiquetado.

Para preparar un artículo a distribuir, se requiere la asistencia de expertos en materiales peligrosos. Si es posible, tenga en cuenta otras regulaciones nacionales más detalladas.

Enciente o aisle los contactos expuestos y empaque la batería de tal manera que no pueda moverse dentro del embalaje.

11. Para desechar un cartucho de batería, retirelo de la herramienta y deséchelo en un lugar seguro. Siga las regulaciones locales relativas al desecho de la batería.
12. Utilice las baterías únicamente con los productos especificados por Makita. Instalar baterías en productos que no cumplen con las regulaciones puede ocasionar incendios, sobrecalentamiento, explosiones o fugas de electrolito.
13. Retire la batería si la herramienta no se utiliza por un largo período de tiempo.
14. El cartucho de batería podría calentarse durante y después de su uso, pudiendo causar quemaduras de alta o baja temperatura. Preste atención al manejo de los cartuchos de batería calientes.
15. No toque la terminal de la herramienta inmediatamente después de su uso, ya que puede calentarse lo suficiente como para causar quemaduras.
16. No permita que las astillas, el polvo o la suciedad se adhieran a las terminales, los agujeros y las ranuras del cartucho de batería. Esto podría provocar un bajo rendimiento o avería de la herramienta o el cartucho de batería.
17. No utilice el cartucho de batería cerca de líneas de alta tensión, a menos que la herramienta sea compatible con este tipo de uso específico. Esto podría provocar una falla o avería de la herramienta o el cartucho de batería.
18. Mantenga la batería fuera del alcance de los niños.

GUARDE ESTAS INSTRUCCIONES

⚠PRECAUCIÓN: Solo use baterías genuinas Makita. El uso de baterías Makita no genuinas o baterías que han sido modificadas puede resultar en explosiones de la batería o incendios, lesiones personales y daños. Esto también anulará la garantía Makita de su herramienta y cargador Makita.

Consejos para maximizar la vida útil de la batería

1. Cargue el cartucho de batería antes de que se descargue por completo. Siempre que vea que la fuerza de la herramienta es menor, detenga su funcionamiento y cargue el cartucho de batería.
2. Nunca recargue un cartucho de batería que tiene carga máxima. La sobrecarga de la batería disminuye su vida útil.
3. Cargue el cartucho de batería a una temperatura ambiente de 10 °C–40 °C (50 °F–104 °F). Deje que el cartucho se enfríe antes de cargarlo.
4. Cuando no use el cartucho de batería, retirelo de la herramienta o del cargador.
5. Cargue el cartucho de batería si no lo ha utilizado por un largo período de tiempo (más de seis meses).

USO Y CUIDADO DEL FUMIGADOR INALÁMBRICO PARA JARDÍN

1. El fumigador inalámbrico para jardín puede funcionar con un cartucho de batería de iones de litio Makita. Usar cualquier otra batería puede causar riesgo de incendio. Recargue las baterías solamente con el cargador especificado. Un cargador es apropiado para un tipo de batería puede ser peligroso o causar un incendio cuando es usado con otra batería.
2. Cuando este insertando o removiendo la batería, siempre coloque el fumigador inalámbrico para jardín en una superficie plana y firme.
3. No utilice ninguna batería, aditamento o accesorio que no sea recomendado por el fabricante de este aparato. El uso de baterías, aditamentos o accesorios no recomendados puede resultar en serias heridas personales.

USO PREVISTO

Este rociador a presión está diseñado exclusivamente para rociar las siguientes sustancias en el exterior y en invernaderos bien ventilados.

- Agua
- Pesticidas
- Herbicidas
- Aceites naturales disueltos en agua (ej. Aceite de neem, aceite de colza).
- Fertilizantes disueltos en agua.

Líquidos a ser rociados, especialmente aceites naturales disueltos en agua, deben tener una consistencia parecida al agua. Líquidos con una mayor viscosidad no pueden ser rociados, o solo con menor fuerza.

Solo fertilizantes, herbicidas y pesticidas líquidos que han sido aprobados por la autoridad local autorizada en el país en el que se rociara. Al momento de la fabricación, se sabe que las sustancias aprobadas o los aceites naturales disueltos en agua no tienen efectos perjudiciales en los materiales usados. El rociado de fertilizantes, pesticidas y herbicidas solo son permitidos en las cantidades especificadas por el fabricante de las sustancias a rociar. Si se tienen dudas, por favor contacte al fabricante adecuado.

El rociador a presión no está diseñado para ser usado con alimentos o con líquidos rociadores que excedan la temperatura operativa máxima permitida de 40 °C. similarmente, está prohibido rociar ácido, caustico y líquidos inflamables de los cuales su punto de inflamación sea menor a 55 °C, al igual que agentes de impregnación, desinfectantes, pinturas, barnices, grasas, esmaltes y aceites fabricados sintéticamente.



¡Importante! Los líquidos inflamables atomizados con un punto de inflamación superior a 55 °C también son altamente inflamables.

Nunca utilice el rociador a presión

- Como una arma inflamable.
- Para almacenar líquidos.
- Para sustancias con riesgos desconocidos.

El equipo debe ser utilizado solamente para su uso prescrito. Cualquier otro uso será considerado como un caso de mal uso. El usuario / operador y no el fabricante serán responsables por cualquier daño o heridas de cualquier tipo causado como resultado de esto.

ENSEMBLAJE

⚠ PRECAUCIÓN:

Siempre asegúrese de que la máquina está apagada y de que el cartucho de batería ha sido removido antes de llevar a cabo cualquier maniobra en la máquina.

⚠ PRECAUCIÓN:

Asegúrese de que todas las partes estén firmemente ensambladas para que el líquido no se gotee cuando esté operando la máquina.

Ensamblaje de la varilla de rocío

Nota: Los artículos como boquillas y tazas están incluidos en el tanque.

1. Remueva la tapa del mango.
2. Asegúrese que el anillo-O este en su lugar, a continuación enrosque la varilla rociadora en el mango y apreté firmemente. Consulte la figura 1.

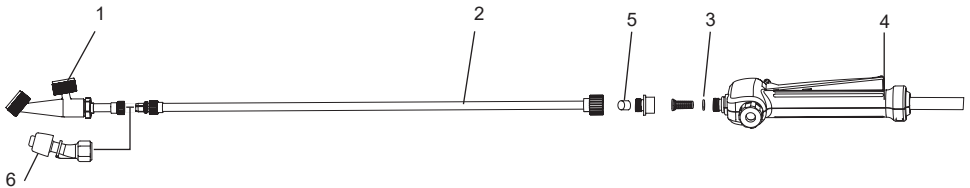

1	Cabeza de boquilla doble tipo vertical	2	Varilla rociadora	3	Anillo-O
4	Asa	5	Tapa	6	Boquilla herbicida

Figura 1

Correa transportadora

Adhiera la correa transportadora a los ganchos de la máquina y ajústelos a la posición de la correa.

Deslice la correa sobre sus hombros y ajuste el largo de la correa. Después, ajuste la correa de tal manera que pueda trabajar sin fatigarse.

Para ajustar el largo de la correa, tire de uno de los extremos de la correa para acortarla o afloje las dos correas para extenderla. Consulte la figura 2.

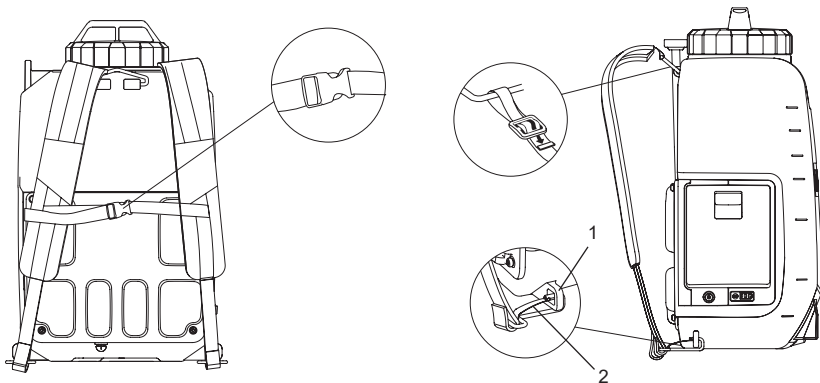

1	Gancho	2	Ganchos de ajuste
---	--------	---	-------------------

Figura 2

DESCRIPCIÓN DEL FUNCIONAMIENTO

⚠ PRECAUCIÓN:

Siempre asegúrese de que la máquina está en apagado y que el cartucho de batería ha sido removido antes de ajustes o revisión del funcionamiento del dispositivo.

Colocación o extracción del cartucho de batería

⚠ PRECAUCIÓN:

- Siempre apague la máquina antes de colocar o extraer el cartucho de batería.
- Sostenga la máquina y el cartucho de batería firmemente antes de colocar o remover el paquete de batería. El no sostener la máquina y el cartucho de batería firmemente puede causar que se resbalen de sus manos, esto puede resultar en daño a la máquina, el paquete de batería y serias heridas personales.
- No utilice mucha fuerza cuando esté instalando el cartucho de batería. Si el cartucho no se desliza fácilmente es porque no ha sido insertado correctamente.
- Cuando instale el cartucho de batería siempre asegúrese que el indicador rojo no quede a la vista. De lo contrario, puede que se caiga accidentalmente de la herramienta, lo que puede causarle lesiones a usted o alguien cerca.
- Tenga cuidado de no pellizcar sus dedos cuando se esté abriendo o cerrando la tapa de la batería.

Para colocar el cartucho de batería, tire hacia abajo la palanca del seguro y abra la tapa de la batería. Alinee la lengüeta en el cartucho de batería con la ranura en la carcasa y deslícela a su lugar. Siempre introdúzcala hasta que se vea en su lugar y escuche un clic. Consulte la figura 3.

Para remover el cartucho de batería deslícelo de la máquina mientras que presione el botón. Consulte la figura 4.



Figura 3



Figura 4

Indicación de la capacidad de batería restante

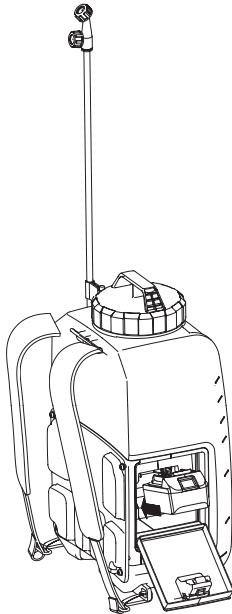
Presione el botón de verificación en la máquina para indicar la capacidad de la batería restante. La luz del indicador se enciende por unos segundos. Consulte la figura 5.

Luces del indicador		Capacidad de la batería restante
Iluminado	Apagado	
■ ■ ■		50 % a 100 %
■ ■ □		30 % a 50 %
■ □ □		0 % a 30 %

NOTA:

- Dependiendo de las condiciones de uso y de la temperatura del ambiente, las indicaciones pueden variar un poco en relación al nivel de carga real de la batería.



Figura 5

Sistema de protección de la máquina / batería

La máquina está equipada con sistema de protección. Este sistema corta la energía del motor automáticamente para extender la vida de la batería de la máquina. La máquina se detendrá automáticamente durante su operación si la máquina o la batería se encuentra en alguna de las siguientes condiciones.

- Protección de sobrecarga: Cuando la máquina es operada en una manera que cause una absorción anormal de corriente, la máquina se detendrá automáticamente sin ninguna indicación. En esta situación, apague la máquina y detenga su uso en lo que ha causado que la máquina se sobrecargue. A continuación encienda la máquina para reiniciar.
- Protección contra descarga excesiva: Cuando la capacidad de la batería se vuelve baja, la máquina se detendrá automáticamente. Si la máquina no funciona incluso cuando el interruptor ha sido usado, remueva el cartucho de batería de la máquina y recárguelo.

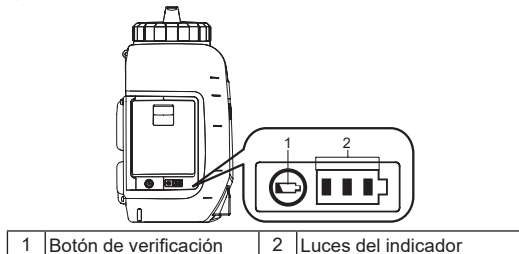
Determinar la carga restante de la batería

Solo para cartuchos de batería con el indicador









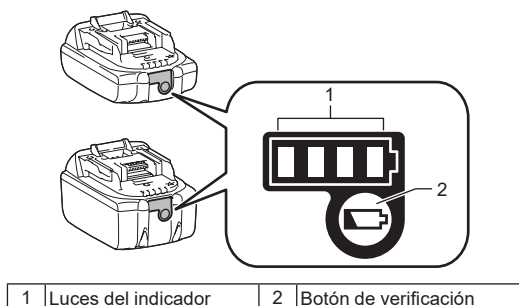

Figura 6

Presione el botón de verificación de la batería para determinar la carga restante. Las luces del indicador se iluminan por unos segundos.

Luces del indicador			Carga restante
 Iluminado	 Apagado	 Parpadeando	
			75 % a 100 %
			50 % a 75 %
			25 % a 50 %
			0 % a 25 %
			Cargue la batería.
			La batería puede estar funcionando mal.

NOTA: Dependiendo de las condiciones de uso y de la temperatura del ambiente, las indicaciones pueden variar un poco en relación al nivel de carga real de la batería.

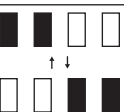
NOTA: La primera luz indicadora (a la izquierda) parpadeará cuando el sistema de protección de la batería está en funcionamiento.

Mezcla



ADVERTENCIA! Siempre siga las instrucciones del fabricante del químico que están impresas en la etiqueta de su producto para su uso, limpieza y almacenaje. Limpie minuciosamente después de cada uso, siguiendo las instrucciones en la sección de mantenimiento y limpieza de este manual. Los químicos deben ser almacenados fuera del alcance de los niños. Su incumplimiento puede resultar en serias heridas personales.



ADVERTENCIA! ESTE PRODUCTO ESTA DISEÑADO PARA ROCIAR QUIMICOS PARA EL HOGAR Y JARDIN PARA CONSUMIDORES TALES COMO HERBICIDAS, FUNGICIDAS, INSECTICIDAS Y FERTILIZANTES.



PRECAUCIÓN: Asegúrese de que químicos previamente usados no han sido dejados en el tanque. De ser así, una reacción química puede ocurrir, generando un gas peligroso.



ATENCIÓN: No llene de más el tanque. El hacerlo puede dañar el tanque.



ATENCIÓN: Los líquidos rociados deben ser tan finos como el agua. Líquidos espesos no serán debidamente rociados.

1. Remueva la batería antes de añadir el químico líquido en el tanque.
2. Remueva la tapa del tanque. Consulte la figura 7.
3. Mida el líquido recomendado. La taza puede usar para medir hasta 200ml (8oz.) de líquido. Consulte la figura 8.
4. Vierta cuidadosamente el líquido en el tanque con la taza medidora por la abertura de relleno del tanque.
También puede disolver químico líquido en agua completamente en un contenedor separado y después verterlo en el tanque.
Asegúrese de que el filtro de llenado del tanque está en su lugar. Consulte la figura 9.
5. Apriete la tapa del tanque. Consulte la figura 10.
6. Enjuague la taza de medición con agua limpia.

*El contenedor no es incluido.

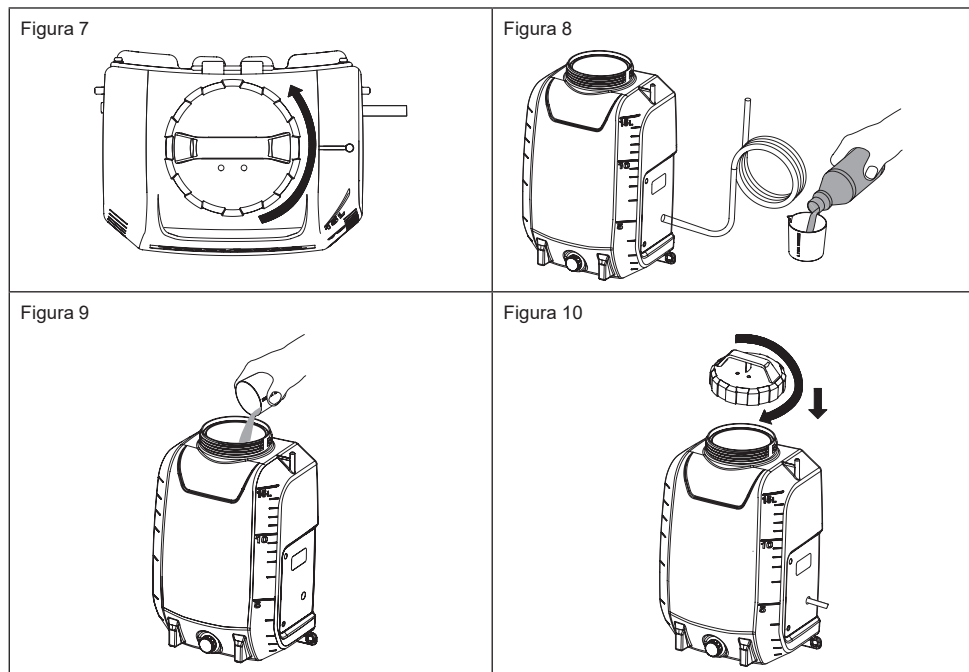

USO



ADVERTENCIA! Riesgo de incendio o explosión. El área de rociado debe estar bien ventilada y lejos de chispas y flamas.



ADVERTENCIA! La salida del líquido debe estar ajustada seguramente durante toda la operación.



ADVERTENCIA! Asegúrese de que la tira transportadora no esté floja o desprendida antes de su operación.

PRECAUCIÓN:

Cuando se esté operando esta máquina, asegúrese de colocarse la correa transportadora firmemente.

Encendido y apagado de la maquina

1. Antes de operar la máquina, colóquese los goggles de seguridad y demás equipo de seguridad.
2. Presione el interruptor de encendido y apagado de la máquina.
3. Presione y mantenga apretada la palanca para comenzar a rociar. Consulte la figura 11.
4. Suelte la palanca para dejar de rociar.
5. Presione el interruptor de encendido / apagado para apagar la máquina.

Bloqueo

La opción de bloqueo es conveniente para rociado continuo o para cuando se esté cubriendo un área grande.

1. Para bloquear, mantenga presionada la palanca y tire del botón de bloqueo hacia atrás, después suelte la palanca. Consulte la figura 12.
2. Para desbloquear, presione la palanca y presione el botón hacia enfrente.

Nota: Asegúrese de que la palanca no está bloqueada antes de insertar el paquete de bacteria en la máquina.



Figura 11

Figura12

Adhiera una boquilla

Dos boquillas son provistas con los rociadores inalámbricos. Inserte la boquilla en el extremo de la varilla rociadora. Por favor solo utilice la boquilla de repuesto original.

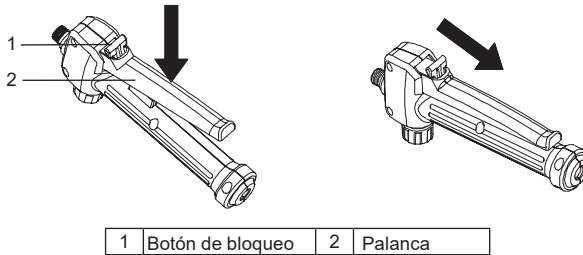

Figura 13

Rociado

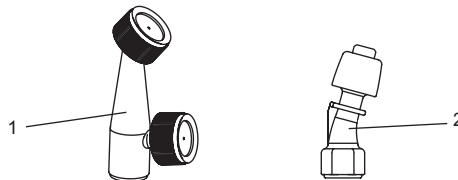

ADVERTENCIA! Nunca coloque la unidad en el piso durante su uso. Evite en todo momento que la máquina y la bacteria se mojen. No rocíe cerca o directamente a la unidad.

1. Apunte la boquilla del rociador directamente a las plantas u objetos que desee rociar.
2. Nunca apúntela punta de la varilla del rociador a usted o a otros.
3. Tenga cuidado de salpicaduras, parece a una distancia suficiente del objeto a rociar para prevenir que el rocío lo salpique.
4. Nunca rocíe en dirección de personas o animales; siempre rocíe en dirección a favor del viento.
5. Evite rociar en días con viento. Rociar puede ser accidentalmente volado en plantas u otros objetos que no deben ser rociados.
6. Manténgase al pendiente del volumen de la velocidad de aplicación y revise el volumen del tanque regularmente.

MANTENIMIENTO Y LIMPIEZA



PRECAUCIÓN:

Siempre asegúrese de que la máquina a sido apagada y que el cartucho de bacteria ha sido removido antes de intentar realizar una inspección o mantenimiento.

Para mantener la SEGURIDAD y la FIABILIDAD del producto, las reparaciones y cualquier otro ajuste los deben realizar los Centros de Servicio de Fábrica o los Centros Autorizados Makita, siempre usando piezas de recambio Makita.

MANTENIMIENTO



ADVERTENCIA! Para evitar serias heridas personales, siempre remueva el paquete de bacteria de la máquina cuando la esté limpiando o realizando mantenimiento.



ADVERTENCIA! Siempre use protección para los ojos con protectores a los lados o googles que estén de acuerdo con ANSI Z87.1. No cumplir con esto puede resultar en líquidos entrando en sus ojos resultando en heridas graves.



ADVERTENCIA! Cuando se esté dando servicio, solo utilice partes de repuesto idénticas. El uso de cualquier otra parte puede crear riesgos o causar daño al producto.



ADVERTENCIA! En ningún momento deje que fluido para frenos, gasolina, aceites penetrantes, etc. entren en contacto con las partes de plástico. Químicos pueden dañar, debilitar o destruir el plástico, lo que puede resultar en serias heridas personales.



ATENCIÓN: Revise periódicamente todo el producto en busca de piezas dañadas, faltantes o sueltas, tales como tornillos, tuercas, pernos, tapas, etc. Por favor contacte al servicio al cliente o al centro de servicio calificado para asistencia.



ATENCIÓN: Nunca utilice gasolina, bencina, solvente, alcohol o similares. Esto puede ocasionar decoloración, deformación o grietas.

MANTENIMIENTO GENERAL: Evite usar solventes cuando limpie las partes de plástico. La mayoría de los plásticos son propensos a daños por varios tipos de solventes comerciales y pueden ser dañados por su uso. Use trapos limpios para remover tierra, polvo, aceite, grasas, etc. amenos que se siguiera lo contrario, recomendamos que arregle que el técnico calificado revise el quipo cada dos años.

LIMPIEZA DE LA UNIDAD



ADVERTENCIA! Siempre guarde y deshágase de los químicos debidamente. El desecho del agua utilizada para el enjuague contaminada debe ser llevado acabo de acuerdo con las reglas y leyes locales.

VACIANDO EL TANQUE

Si hay algún líquido restante en el tanque después del rocío, el tanque debe ser vaciado antes de ser limpiado.

- Remueva el paquete de batería.
- Vacíe el contenido por el área de llenado y la salida del líquido.

NOTA: Asegúrese de que el anillo-O está colocado dentro de la tapa.

NOTA: Vacíe el líquido dentro del contenedor original. No guarde químico líquido en el tanque.

LIMPIEZA DEL TANQUE

- Llene el tanque alrededor de un tercio de su capacidad con agua limpia. Una pequeña cantidad de detergente para el hogar puede ser añadido.

NOTA: Nunca utilice químicos inflamables o limpiadores abrasivos para limpiar el tanque.

- Limpie el exterior del tanque con una tela limpia y seca.
- Inserte el paquete de batería. Rocíe hasta que el tanque este vacío. Asegúrese de dirigir el rociador hacia un área que no será dañada por la solución rociada.
- Vuelva a llenar y repita el procedimiento con agua limpia. Puede ser necesario enjuagar el tanque más de una vez, después secar nuevamente como se menciona anteriormente.
- Permita que todas las parte estén completamente secas antes de re ensamblar las partes y guardar la unidad.

LIMPIEZA DE LA BOQUILLA

Si la boquilla se tapa, use los pasos siguientes para destapar.

- Remueva el paquete de batería.
- Afloje y remueva la boquilla de la varilla rociadora.
- Empuje un alambre pequeño por los agujeros expuestos para destapar la varilla rociadora. A continuación enjuague con agua limpia. Consulte la figura 14.



Figura 14

LIMPIEZA DE LA BOMBA

Si el rociador no puede expulsar el fluido del tanque o si este no puede ser rociado líquido al primer uso o después de un largo tiempo de almacenamiento. Siga el procedimiento siguiente para limpiar la bomba.

1. Apague la máquina y remueva la batería.
2. Remueva la varilla rociadora del mango.
3. Vacíe cualquier líquido restante o almacene cualquier líquido restante en otro contenedor para asegurarse de que el tanque este vacío.
4. Desatornille la tapa roja para abrir el agujero de entrada de agua, a continuación conecte el agujero al grifo de agua. Asegúrese de que el anillo-O está colocado dentro de la tapa roja. Consulte la figura 15.
5. Abra lentamente el grifo de agua y presione la palanca al mismo tiempo para permitir que el agua se lleve cualquier residuo adherido a la bomba. Consulte la figura 16.
6. Desconecte el grifo del agua y vuelva a apretar la tapa roja. Asegúrese de que el anillo-O está colocado dentro de la tapa.

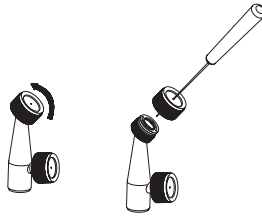

Figura 15

Figura 16

1	Tapa roja	2	Anillo-O
---	-----------	---	----------

ACCESORIOS OPCIONALES

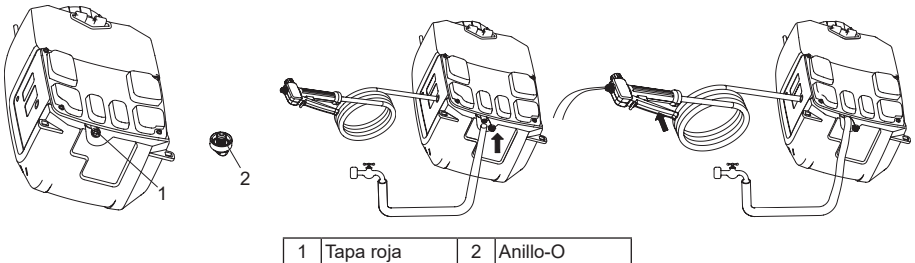
PRECAUCIÓN:

Estos accesorios o aditamentos especificados en este manual son recomendados para el uso con su producto Makita. El uso de cualquier otro accesorio o anexo podría provocar riesgo de lesiones personales. Utilice únicamente accesorios o anexos diseñados para su propósito indicado.

Si necesita ayuda o más detalles con relación a estos accesorios, consulte su Centro de Servicio Makita local.

- Batería y cargador genuinos de Makita.

NOTA:

- Algunos artículos en esta lista pueden ser incluidos en el empaque de este producto como accesorios estándares. Pueden variar de un país a otro.

PORTUGUÊS (Instruções Originais)

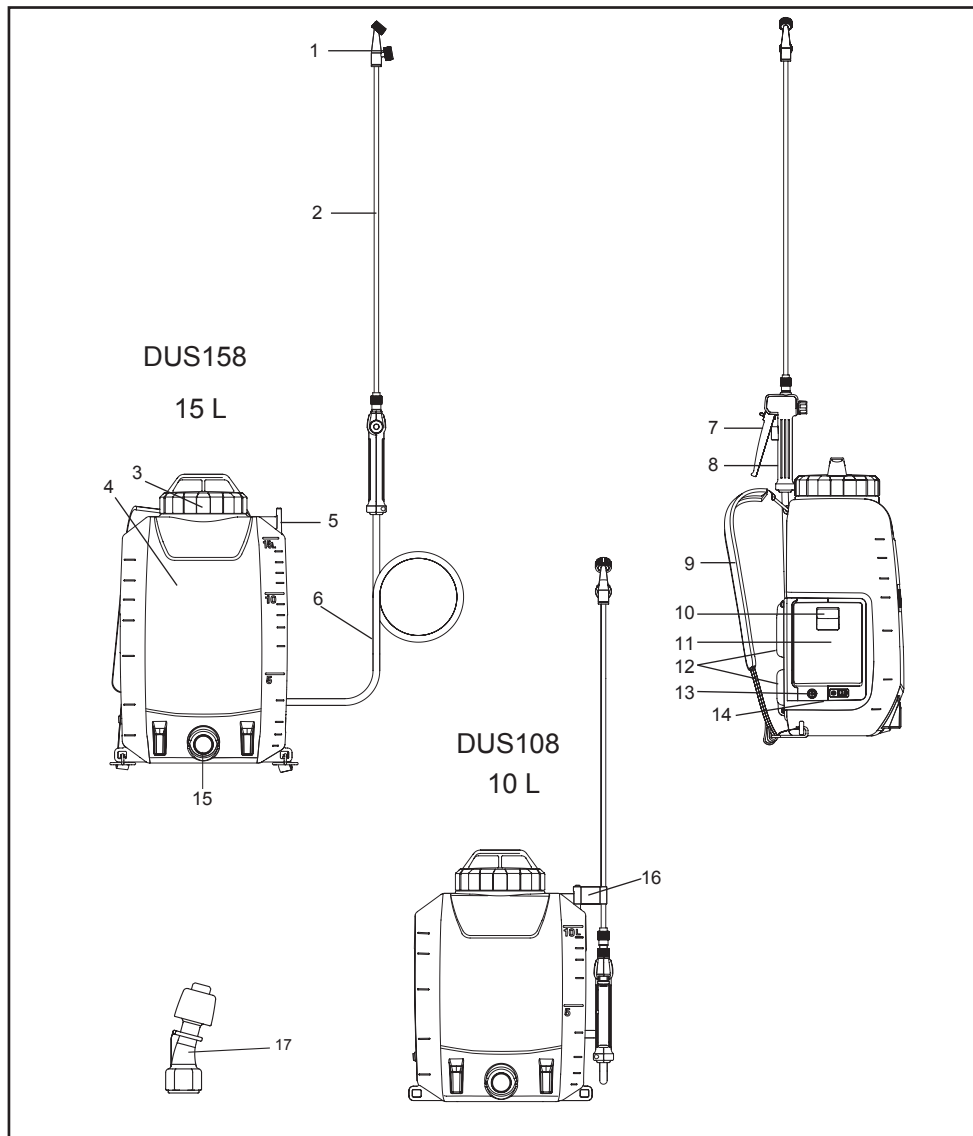

1	Bico vertical de 2 cabeças	2	Haste de pulverização	3	Tampa do tanque	4	Tanque (10 L/15 L)
5	Suporte de haste de pulverização	6	Mangueira de pulverização	7	Alavanca	8	Alça
9	Fita de carga	10	Alavanca de trava	11	Tampa da bateria	12	Almofada nas costas
13	Interruptor ligar / desligar	14	Luzes de indicação	15	Saída de líquido	16	Gancho (para anexar a haste de pulverização)
17	bico de herbicida	-	-	-	-	-	-

ESPECIFICAÇÕES

Modelo	DUS108	DUS158
Tensão nominal	D.C. 18 V	
Capacidade do tanque	10 L	15 L
Comprimento da mangueira	1,7 m	
Comprimento da haste de pulverização	60 cm	
Pressão do trabalho máx.	0,5 MPa	
Pressão de trabalho de bico vertical de 2 cabeças	Aprox. 0,34 MPa	
Taxa de fluxo de bico vertical de 2 cabeças	Aprox. 0,90 L / min	
Pressão de trabalho de bico de herbicida	Aprox. 0,12 MPa	
Taxa de fluxo de bico de herbicida	Aprox. 1,70 L / min	
Parafuso de conexão do bico	G 1/4 "	
Técnica o volume de resíduo total	≤ 200 ml	
Dimensões (C × L × A)	317 × 237 × 437 mm	317 × 237 × 517 mm
Peso quando vazio	5,6 - 5,9 kg	5,9 - 6,2 kg
Peso quando cheio	15,6 - 15,9 kg	20,9 - 21,2 kg

- Devido a um contínuo programa de pesquisa e desenvolvimento, as especificações que constam neste manual estão sujeitas a alterações sem aviso prévio.
- As especificações podem variar de país para país.
- O peso pode ser diferente dependendo do(s) anexo(s), incluindo o cartucho de bateria. A combinação mais leve e mais pesada, de acordo com a EPTA-Procedure 01/2014, são mostrados na tabela.

Bateria e carregador indicados

Cartucho de bateria	BL1820B / BL1830B / BL1840B / BL1850B / BL1860B
Carregador	DC18RC / DC18RD / DC18RE / DC18SD / DC18SE / DC18SF / DC18SH

- Alguns de bateria e carregadores listados acima podem não estar disponíveis dependendo da sua região de residência.

⚠️ AVISO: Use apenas a bateria e carregadores listados acima. O uso de outras baterias e carregadores pode provocar o risco de ferimentos e/ou incêndio.

⚠️ AVISO: Não use uma fonte de alimentação a bateria para esta máquina, como adaptador de bateria ou fonte de alimentação portátil. O cabo dessa fonte de alimentação pode dificultar a operação e resultar em ferimentos pessoais.

Símbolos

Os seguintes são símbolos usados para o equipamento. Certifique-se de que pode entender o significado dos símbolos antes de usar.

	Use proteção auditiva.		Aviso	<p>Ni-MH Li-Ion</p> <p>Apenas para países da União Europeia Devido à existência de componentes perigosos no equipamento, tais como resíduos de equipamento eléctrico e electrónico, os acumuladores e as baterias podem ter um impacto negativo no meio ambiente e na saúde humana. Não são permitidos descartar aparelhos eléctricos e electrónicos ou baterias no lixo doméstico! Conforme a Diretiva Europeia referente a resíduos de equipamentos eléctricos e electrónicos e acumuladores e baterias e resíduos de acumuladores e baterias, bem como sua adaptação à legislação nacional, os resíduos de equipamento eléctrico, baterias e acumuladores devem ser armazenados separadamente e entregues num ponto separado de coleta para resíduos municipais, suas operações devem estar de acordo com as regulamentações de protecção ambiental. Isto é indicado pelo símbolo do contentor de lixo barrado com uma cruz colocado no equipamento.</p>
	Use a máscara respiratória.		Use proteção dos olhos.	
	Use calçado de segurança.		Use luvas protectora.	
	Não se use na chuva ou deixe o pulverizador ao ar livre enquanto chove.			
	Leia o manual de instruções.			
	Mantenha as pessoas afastadas ao pulverizar.			

Uso previsto

Esta máquina destina-se a pulverização.

Ruído

O nível de típico ruído de A ponderado determinado conforme EN62841-1:

Nível de pressão de som (L_{pA}): 70 dB (A) ou menos
Incerteza (K): 3 dB (A)

NOTA: O (s) valor (es) de emissão de ruído declarado (s) tem sido medido (s) conforme um método de teste padrão e pode (m) ser utilizado (s) para comparar uma ferramenta com outra.

NOTA: O (s) valor (es) de emissão de ruído declarado (s) também pode (m) ser utilizado (s) na avaliação preliminar da exposição.

⚠️ AVISO: Use proteção auditiva.

⚠️ AVISO: A emissão de ruído durante o uso real da ferramenta elétrica pode ser diferente do (s) valor (es) declarado (s), dependendo da maneira como a ferramenta é usada, especialmente o tipo de peça a ser processada.

⚠️ AVISO: Garante-se que identifica medidas de segurança para proteger o operador que são baseadas na estimativa de exposição nas condições reais de uso (considerando todas as partes do ciclo de operação, como os momentos quando a ferramenta é desligada e quando não funciona além do tempo de disparo).

Vibração

O valor total de vibração (soma do vetor tri-axial) determinado conforme EN62841-1:

Modo de trabalho: operação sem carga

Emissão de vibração (a_h): 2,5 m/s² ou menos

Incerteza (K): 1,5 m/s²

NOTA: O (s) valor (es) total de vibração declarado (s) tem sido medido (s) conforme um método de teste padrão e pode (m) ser usado (s) para comparar uma ferramenta com outra.

NOTA: O (s) valor (es) totais de vibração declarado (s) também podem ser utilizado (s) na avaliação preliminar de exposição.

⚠️ AVISO: A emissão de vibração durante o uso real da ferramenta elétrica pode ser diferente do (s) valor (es) declarado (s), dependendo da maneira como a ferramenta é usada, especialmente do tipo de peça a ser processada.

⚠️ AVISO: Garante-se que identifica medidas de segurança para proteger o operador que são baseadas na estimativa de exposição nas condições reais de uso (considerando todas as partes do ciclo de operação, como os momentos quando a ferramenta é desligada e quando não funciona além do tempo de disparo).

Declaração de Conformidade EC

Apenas para países europeus

A declaração de conformidade da EC é incluída neste manual de instruções como Anexo A.

Avisos gerais de segurança para ferramentas elétricas

⚠️ AVISO: Leia todos os avisos de segurança, instruções, ilustrações e especificações fornecidas com esta ferramenta elétrica. O incumprimento de todas as instruções listadas abaixo pode causar um choque elétrico, fogo e / ou ferimentos graves.

Guarde todos os avisos e as instruções para futura consulta.

O termo «ferramenta elétrica» mencionado nos avisos refere-se aos cabos principais (com fio) que funcionam na ferramenta elétrica ou na bateria (sem fio).

Segurança da área de trabalho

1. Mantenha a área de trabalho limpa e bem iluminada. Áreas desordenadas ou escuras causam acidentes.
2. Não coloque em funcionamento ferramentas elétricas em atmosferas explosivas, por exemplo, na presença de líquidos inflamáveis, gases ou pó. As ferramentas elétricas produzem faíscas, as quais podem inflamar com pó ou fumo.
3. Mantenha crianças e pessoas que se encontrem nas proximidades afastadas de uma ferramenta elétrica em funcionamento. As distrações podem causar a perda de controlo da ferramenta.

Segurança elétrica

1. A ficha da ferramenta elétrica deve ser compatível com a tomada. Não modifique a ficha em caso algum. Não utilize um adaptador de ficha com uma ferramenta elétrica ligada em terra. As fichas não modificadas e as tomadas compatíveis reduzem o risco de choque elétrico.
2. Evite o contacto corporal com superfícies ligadas em terra, tais como canos, aquecedores, fogões ou frigoríficos. Há um risco acrescido de choque elétrico se o corpo do utilizador entrar em contacto com superfícies ligadas em terra.
3. Não exponha ferramentas elétricas a condições chuvosas ou húmidas. A entrada de água na ferramenta elétrica aumentará o risco de choque elétrico.
4. Manuseie o cabo corretamente. Não transporte, ligue ou desligue a ferramenta elétrica puxando pelo cabo. Mantenha o cabo afastado de calor, óleo, arestas vivas ou peças móveis. Os cabos danificados e emaranhados aumentam o risco de choque elétrico.
5. Quando colocar em funcionamento uma ferramenta elétrica no exterior, utilize uma extensão adequada para utilização ao ar livre. Uma extensão para utilização no exterior reduz o risco de choque elétrico.

6. Se a operação de uma ferramenta elétrica num local húmido é inevitável, utilize a energia protegida pelo dispositivo de corrente residual (RCD). A utilização de um DDR reduz o risco de choque elétrico.
7. As ferramentas elétricas podem produzir campos eletromagnéticos (EMF), não sendo prejudicial ao usuário. Aliás, os usuários de marca-passos e outros dispositivos médicos semelhantes devem contactar o fabricante do dispositivo e / ou médico para obter conselhos antes de operação desta ferramenta elétrica.
9. Sempre use óculos protectores para proteger seus olhos contra o ferimento durante o uso de ferramentas elétricas. Os óculos devem estar de acordo com ANSI Z87.1 nos EUA, EN 166 na Europa ou AS / NZS 1336 na Austrália / Nova Zelândia. Na Austrália / Nova Zelândia, conforme o requisito de lei, deve-se usar também uma máscara para proteger o rosto.

Segurança pessoal

1. Mantenha-se atento, observe o que está fazendo e use do senso comum quando colocar em funcionamento uma ferramenta elétrica. Não utilize uma ferramenta elétrica se estiver cansado ou sob a influência de drogas, álcool ou medicamentos. Um momento de desatenção durante o funcionamento de uma ferramenta elétrica pode resultar em lesões pessoais graves.
2. Use equipamento de proteção individual. Use sempre proteção para os olhos. Se utilizar os equipamentos de proteção como máscara de proteção contra poeira, calçados de segurança antidesslizante, capacete ou proteção auditiva em condições apropriadas, podem reduzir os ferimentos pessoais.
3. Evite arranque não intencional. Garante-se que o interruptor está na posição desligada antes de conectar a fonte de alimentação e / ou bateria, pegar ou carregar a ferramenta. Carregar ferramentas elétricas com o dedo no interruptor ou energizar ferramentas elétricas quando o interruptor é ligado pode causar os acidentes.
4. Retire qualquer chave de ajuste ou chave inglesa antes de ligar a ferramenta elétrica. Uma chave inglesa ou outra deixada ligada a uma peça rotativa da ferramenta elétrica pode resultar numa lesão pessoal.
5. Não exceda a capacidade do aparelho. Mantenha sempre a posição e o equilíbrio adequados. Isto permite um melhor controlo da ferramenta elétrica em situações inesperadas.
6. Use vestuário adaptado. Não use vestuário largo ou joias. Mantenha seu cabelo e roupas afastados de peças móveis. O vestuário largo, as joias ou o cabelo comprido podem ficar presos nas peças móveis.
7. Se forem disponibilizados dispositivos para a ligação de extração de pó e instalações de recolha, assegure-se de que estão ligados e que são utilizados adequadamente. O uso de coletor de pó pode reduzir os riscos relacionados com poeira.
8. Não se torne complacente devido a familiaridade obtida do uso frequente de ferramentas e ignore os princípios de segurança de ferramentas. Uma ação descuidada pode causar ferimentos graves dentro uma fração de um segundo.

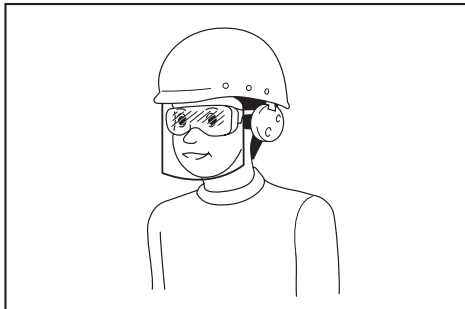

O empregador é responsável por obrigar os operadores da ferramenta e as outras pessoas na área de trabalho imediata a usar os equipamentos protectores de segurança apropriados.

Utilização e manutenção da ferramenta elétrica

1. Não exerça força sobre a ferramenta elétrica. Utilize a ferramenta elétrica correta para a sua aplicação. Com a ferramenta elétrica correta, o trabalho será feito melhor e com mais segurança na velocidade concebida.
2. Não utilize a ferramenta elétrica se o botão não ligar e desligar. Qualquer ferramenta elétrica que não possa ser controlada com um botão é perigosa e deve ser reparada.
3. Desconecte o plugue da fonte de alimentação e / ou remova a bateria(se destacável) da ferramenta elétrica antes de fazer quaisquer ajustes, trocar acessórios ou armazenar ferramentas elétricas. Estas medidas de segurança preventivas reduzem o risco de um arranque acidental da ferramenta elétrica.
4. Armazene as ferramentas elétricas ociosas fora do alcance de crianças e não permita que o pessoal não familiarizado com a ferramenta elétrica ou com estas instruções opere a ferramenta. As ferramentas elétricas são perigosas nas mãos de utilizadores sem experiência.
5. Manutenção de ferramentas elétricas e acessórios. Confirme se existe desalinhamento ou emperramento das peças móveis, quebra de peças e qualquer condição que possa afetar a operação da ferramenta elétrica. Se a ferramenta elétrica estiver danificada, proceda à sua reparação antes de a utilizar. Muitos acidentes são causados devido a ferramentas elétricas cuja reparação é deficiente.
6. Mantenha as ferramentas de corte afiadas e limpas. É mais fácil de controlar ferramentas de corte com manutenção adequada e arestas de corte afiadas, que têm menos probabilidade de emperrar.

7. **Utilize a ferramenta elétrica, acessórios e brocas, etc. conforme estas instruções, considerando as condições de trabalho e o trabalho a ser implementado.** O uso da ferramenta elétrica para operações diferentes das previstas pode resultar em uma situação perigosa.
8. **Mantenha as alças e as superfícies de agarramento secas, limpas e livres de óleo e graxa.** Alças e superfícies de agarramento deslizantes não permitem a operação e controle seguro da ferramenta em situações inesperadas.
9. **Quando usar a ferramenta, não utilize luvas de tecido que podem ficar emaranhadas.** O emaranhamento de luvas de tecido nas peças móveis pode causar os ferimentos pessoais.

Uso e cuidados com a bateria

1. **Recarregue a ferramenta somente com o carregador especificado pelo fabricante.** Um carregador designado para um tipo de bateria pode provocar risco de incêndio quando usado para recarregar outro tipo de bateria.
2. **Use as ferramentas elétricas apenas com baterias específicas.** O uso de outras baterias pode provocar o risco de ferimentos e/ou incêndio.
3. **Quando a bateria não estiver em uso, mantenha-a longe de outros objetos metálicos, tais como cliques de papel, chaves, pregos, parafusos ou outros objetos metálicos pequenos, que podem provocar a conexão de um terminal ao outro.** Provocar o curto-circuito nos terminais da bateria pode causar queimaduras ou incêndio.
4. **Sob condições incorretas de uso, o fluido pode vaziar da bateria; evite contato com o mesmo. Se ocorrer o contato acidental, lave com bastante água. Se o fluido entrar em contato com os olhos, procure também ajuda médica.** O fluido ejetado da bateria pode causar irritação ou queimaduras.
5. **Não use uma bateria ou ferramenta danificada ou modificada.** As baterias modificadas ou danificadas podem mostrar um comportamento imprevisível que resultaria em chamas, explosão ou risco de ferimentos.
6. **Não exponha a bateria ou ferramenta ao fogo ou temperatura excessiva.** Exposição ao fogo ou à temperatura maior que 130 °C pode causar explosão.
7. **Observe todas as instruções de carregamento e não carregue a bateria ou ferramenta fora de âmbito de temperatura especificado nas instruções.** Carregar inadequadamente ou a temperatura fora de âmbito especificado pode danificar a bateria e aumentar o risco de fogo.

Reparação

1. **Sua ferramenta elétrica deve ser reparada pelo técnico qualificado, com apenas peças de reposição idênticas.** Assim, garante que a segurança da ferramenta elétrica é mantida.
2. **Nunca realize manutenção de baterias danificadas.** A manutenção das baterias deve ser realizada apenas pelo fabricante ou fornecedores de serviços autorizados.
3. **Siga as instruções para lubrificação e troca de acessórios.**

Avisos de segurança do pulverizador de jardim a bateria

⚠️AVISO: Risco de fogo ou explosão. Não pulverize líquidos inflamáveis como gasolina. Procure esta referência de símbolo no recipiente.

⚠️AVISO: Algumas pulverizações criadas pelos produtos usados no pulverizador contêm produtos químicos que podem causar câncer, defeitos de nascença ou outros danos reprodutivos.

Alguns exemplos desses produtos químicos são:

- Compostos em fertilizante.
- Compostos em inseticidas, herbicidas e pesticidas;
- Arsênio e cromo da madeira serrada quimicamente tratada. Siga as instruções nos recipientes de todos esses produtos. Para reduzir sua exposição a esses produtos químicos, use equipamentos de segurança aprovados, como máscaras concebidas especificamente para filtrar pulverizações, luvas e outros equipamentos apropriados de proteção.

- **Antes de usar qualquer pesticida ou outro material de pulverização neste pulverizador, leia a etiqueta completamente no recipiente original e siga suas instruções.** Alguns materiais de pulverização são perigosos e não podem ser utilizados neste pulverizador, porque podem danificar o pulverizador e causar ferimentos graves de corpo ou danos de material.
- **Risco de choque elétrico.** Nunca pulverize na tomada elétrica.
- **Não use produtos químicos de grau comercial ou produtos químicos para fins comerciais ou industriais.** Use apenas relva à base de água de grau de consumo e produtos químicos de jardim.
- **Não coloque líquidos quentes ou ferventes no tanque.** Isso pode enfraquecer ou danificar a mangueira ou o tanque.
- **A área de pulverização deve ser bem ventilada.**
- **Não pulverize em dias com ventos.** Durante a pulverização, pode ser acidentalmente espalhado sobre plantas ou objetos que não devem ser pulverizados.
- **Armazene o pulverizador num espaço interno seguro e bem ventilado com o tanque vazio de fluido.**
- **Não use líquidos de autoaquecimento cáusticos (alcalinos) ou líquidos corrosivos (ácidos) neste pulverizador.** Isso pode corroer peças metálicas ou enfraquecer o tanque e a mangueira.
- **Use proteção respiratória e roupas de proteção adequadas.** Mantenha os espectadores afastados ao pulverizar.
- **Sabe o teor do produto químico a ser pulverizado. Leia todas as Folhas de Dados de Segurança do Material (MSDS) e as etiquetas nos recipientes fornecidos com o produto químico.** Siga as instruções de segurança do fabricante do produto químico.
- **Não deixe resíduos ou material pulverizado no tanque depois de usar o pulverizador.** Limpe após cada vez de uso.
- **Não fume quando usar o pulverizador,** nem pulverize onde houver faísca ou chama.

- **Risco de injeção.** Não descarregue diretamente na pele.
- **Para reduzir o risco de choque elétrico, não coloque o pulverizador em água ou outro líquido.** Não coloque ou armazene o pulverizador onde possa cair ou ser puxado para banheira ou pia.
- **Manutenção deste produto. Inspeção completamente o interior e o exterior do pulverizador e examine os componentes antes de cada vez de uso.** Verifique se existem mangueiras rachadas e deterioradas, vazamentos, bocais entupidos e peças ausentes ou danificadas. Se o produto for danificado, repare antes de o usar. Muitos acidentes são causados devido aos produtos com manutenção insuficiente.
- **Desconecte a bateria da unidade antes de drenar, limpar ou armazenar o pulverizador.** Estas medidas de segurança preventivas reduzem o risco de ocorrência acidental.
- **Sempre use proteção para os olhos com proteções laterais ou óculos de proteção marcados conforme ANSI Z87.1.** O incumprimento pode resultar na entrada de fluidos em seus olhos, o que causa possíveis ferimentos graves.
- **Proteja seus pulmões. Use uma máscara de rosto ou contra poeira ao usar o pulverizador.** O cumprimento desta regra reduzirá o risco de ferimentos pessoais graves.
- **As ferramentas de bateria não precisam ser conectadas a uma tomada elétrica; portanto, eles estão sempre em condições de operação.** Esteja ciente dos possíveis perigos quando não usar sua ferramenta de bateria ou trocar acessórios. Remova a bateria quando a ferramenta não for usada. O cumprimento desta regra reduzirá o risco de choque elétrico, incêndio ou ferimentos graves.
- **Não coloque ferramentas de bateria ou suas baterias perto de fogo ou calor.** Isso reduzirá o risco de explosão e possível ferimento.
- **Não esmague, deixe cair ou danifique a bateria. Não use uma bateria ou carregador que cai ou recebe uma pancada forte.** Uma bateria danificada está sujeita a explosão. Descarte imediatamente a bateria caída ou danificada.
- **As baterias podem explodir na presença de uma fonte de ignição, como uma luz indicadora.** Para reduzir o risco de ferimento pessoal grave, nunca use nenhum produto a bateria na presença de chamas. Uma bateria explodida pode propelir detritos e produtos químicos. Se for exposto, lave com água imediatamente.
- **Não carregue a ferramenta da bateria num local húmido ou molhado.** O cumprimento desta regra reduzirá o risco de choque elétrico.
- **Para obter melhores resultados, a sua ferramenta de bateria deve ser carregada num local onde a temperatura é maior a 10 °C (50 °F), mas menos de 40 °C (104 °F).** Para reduzir o risco de ferimento pessoal grave, não armazene no exterior ou nos veículos.
- **Sob condições extremas de uso ou temperatura, o vazamento da bateria pode acontecer. Se o líquido contactar sua pele, lave imediatamente com sabão e água. Se o líquido entrar nos seus olhos, lave-os com água limpa por pelo menos 10 minutos, e procure imediatamente atendimento médico.** O cumprimento desta regra reduzirá o risco de ferimentos pessoais graves.
- **Não use o dispositivo a bateria na chuva.**
- **Tenha cuidado ao operar as baterias para evitar curto-circuito com materiais condutores, como anéis, pulseiras e chaves.** A bateria ou o condutor podem superaquecer e causar queimaduras.
- **Não exponha a(s) bateria(s) ao fogo.** O telemóvel pode explodir. Verifique os códigos locais para obter possíveis instruções especiais de descarte.
- **Não abra ou mutila a(s) bateria(s).** O electrólito liberado é corrosivo e pode causar danos aos olhos ou à pele. Pode ser tóxico se engolido.
- **O ambiente perigoso é proibido - não use dispositivos nos locais húmidos ou molhados.**
- **Use o dispositivo correto - Não use o dispositivo para nenhum trabalho, exceto para o que previsto.**
- **Não force o dispositivo - fará o trabalho melhor e com menos possibilidade de risco de ferimento na taxa concebida.**
- **Armazene dispositivos ociosos no interior-** Quando não usar, os dispositivos devem ser armazenados no interior, em local seco, alto ou fechado - fora do alcance das crianças.
- **Realiza a manutenção do dispositivo com cuidado - mantenha limpo para ter o melhor desempenho e reduzir o risco de ferimentos.** Siga as instruções para trocar acessórios. Inspeção o cabo do dispositivo e, se estiver danificado, deve ser reparado por um centro de serviço autorizado. Mantenha as alças secas, limpas e livres de óleo e graxa.
- **Confirme as peças danificadas - Antes de usar o dispositivo, peça danificada deve ser verificada cuidadosamente para determinar se funcionará corretamente e desempenhará sua função prevista. Confirme o alinhamento das peças móveis, a conexão das peças móveis, a quebra de peças, a montagem e qualquer outra condição que possa afetar seu funcionamento. Peça danificada deve ser reparada ou trocada por um centro de serviço autorizado, excepto o local indicado neste manual.**
- **Se a tampa do tanque não esteja bem fechada, não derrube um tanque cheio para evitar vazamento.**

Riscos residuais

Mesmo se você usar esta ferramenta elétrica conforme as instruções, não podem excluir alguns riscos residuais. Os perigos seguintes relacionados com a construção e disposição do equipamento podem surgir:

1. Danos pulmonares sem uso de máscara de proteção adequada.
2. Contato com substâncias perigosas. Os materiais de pulverização podem ser prejudiciais no caso de ser inalados ou engolidos ou entrar em contato com a pele ou os olhos. Siga as instruções e use o equipamento de proteção adequado.

Instruções importantes de segurança sobre a bateria

1. Antes de usar a bateria, leia todas as instruções e símbolos de aviso no (1) carregador de bateria, (2) bateria, e (3) produto usando a bateria.
2. Não tente desmontar ou modificar o cartucho de bateria. Isso pode resultar em sobreaquecimento, incêndio ou mesmo explosão.
3. Se o tempo de operação tornar-se extremamente curto, pare o funcionamento imediatamente. Isso pode resultar num risco de sobreaquecimento, possíveis queimaduras ou mesmo uma explosão.
4. Se entrar eletrólito nos olhos, lave com água limpa e procure ajuda médica imediatamente. Isso pode causar perda de visão.
5. Não provoque curto-circuito na bateria:
 - (1) Não toque nos terminais com nenhum tipo de material condutor.
 - (2) Evite guardar a bateria em um ambiente com outros objetos metálicos tais com pregos, moedas, etc.
 - (3) Não exponha a bateria à água ou chuva.

Um curto na bateria pode causar um fluxo extenso de corrente, sobreaquecimento, possíveis queimaduras e até mesmo avarias.

6. Não armazene a lanterna e a bateria em locais onde a temperatura possa atingir ou exceder os 50 °C (122 °F).
7. Não incinere a bateria mesmo se ela estiver severamente danificada ou completamente gasta. Ela pode explodir no fogo.
8. Nunca tente furar, cortar, esmagar, atirar ou deixar cair a bateria nem bater na bateria com um objeto duro. Tal conduta pode resultar em sobreaquecimento, incêndio ou mesmo explosão.
9. Não use uma bateria danificada.
10. As baterias que contém íon de lítio estão sujeitas aos requisitos da Legislação de Mercadorias Perigosas.

Para usos comerciais por terceiros ou agentes de frete, por exemplo, requisitos especiais relativos à embalagem e rotulagem devem ser observados.

A preparação do item para envio deve ser consultada por um perito em materiais perigosos. Favor consultar os regulamentos da sua região para mais detalhes.

Passê fita ou cubre os contatos da bateria e embale-a de forma que não se mova durante o transporte.

11. Quando descartar a bateria, remova-a da ferramenta e descarte-a em um local seguro. Siga os regulamentos da sua região relativos ao descarte de baterias.
12. Use as baterias apenas para os produtos especificados pela Makita. A instalação das baterias em produtos não compatíveis pode causar incêndio, aquecimento excessivo, explosão ou vazamento do eletrólito.
13. Se a ferramenta não for utilizada durante um longo período de tempo, a bateria deve ser removida da mesma.
14. Durante a carga e a utilização, a bateria pode aquecer, pelo que existe o risco de queimaduras. Os devidos cuidados devem ser observados durante o manuseio de baterias quentes.
15. Não toque nos terminais da lanterna imediatamente após o uso, pois pode aquecer o suficiente para causar queimaduras.
16. Não permita a entrada de aparas, pó ou terra nos terminais, orifícios e ranhuras da bateria. Isso pode levar a um desempenho reduzido ou mesmo à avaria da lanterna ou da bateria.
17. A menos que a lanterna suporte a utilização nas imediações de linhas elétricas de alta tensão, não utilize a bateria nas proximidades de linhas elétricas de alta tensão. Isso pode levar a um mau funcionamento ou mesmo à avaria da lanterna ou da bateria.
18. Mantenha a bateria fora do alcance das crianças.

GUARDE ESTAS INSTRUÇÕES.

⚠️ CUIDADO: Use apenas baterias Makita originais. O uso de baterias não originais, ou baterias que foram modificadas, pode resultar na explosão da bateria causando incêndio, ferimentos e danos pessoais. Isso também anulará a garantia da Makita para a ferramenta e o carregador.

Sugestões para a máxima vida útil da bateria

1. Carregue a bateria antes de descarregar completamente. Sempre pare a operação da ferramenta e carregue o cartucho da bateria quando notar que há pouca carga na ferramenta.
2. Nunca recarregue uma bateria completamente carregada. Carregar demais a bateria diminui sua vida útil.
3. Carregue a bateria em temperatura ambiente de 10 °C - 40 °C (50 °F - 104 °F). Se a bateria estiver quente, deixe-a esfriar antes de carregá-la.
4. Quando a bateria não estiver em uso, deve sempre removê-la da lanterna ou do carregador.
5. Carregue a bateria se não for usá-la durante um longo período (mais de seis meses).

USO E MANUTENÇÃO DO PULVERIZADOR DE JARDIM A BATERIA

1. O pulverizador de jardim a bateria pode funcionar a bateria de íon de lítio Makita. O uso de qualquer outra bateria pode causar risco de fogo. Recarregue as baterias apenas com o carregador especificado. Um carregador adequado para um tipo de bateria pode causar risco de fogo ao utilizar com outra bateria.
2. Quando inserir ou remover a bateria, sempre coloque o pulverizador de jardim a bateria na superfície plana e estável.
3. Não use baterias, peças ou acessórios não recomendados pelo fabricante deste dispositivo. O uso de baterias, peças ou acessórios não recomendados pode causar ferimentos pessoais graves.

Uso previsto

Este pulverizador de pressão é concebido exclusivamente para pulverizar as seguintes soluções ao ar livre e em estufas bem ventiladas.

- Água
- Pesticidas
- Herbicidas
- Óleos naturais dissolvidos em água (por exemplo, óleo de nim, óleo de colza).
- Fertilizantes dissolvidos em água.

Os líquidos a serem pulverizados, sobretudo os óleos naturais dissolvidos em água, devem ter uma consistência semelhante à da água. Líquidos de maior viscosidade não podem ser pulverizados, ou apenas com menor potência.

Antes de ser pulverizados, fertilizantes líquidos, herbicidas e pesticidas devem ser aprovados pela autoridade de licenciamento local no país de uso. Durante fabricação, essas substâncias aprovadas ou óleos naturais dissolvidos em água não podem causar nenhum efeito prejudicial nos materiais usados. Os fertilizantes, pesticidas e herbicidas só podem ser pulverizados nas concentrações especificadas pelo fabricante das soluções de pulverização. Se tiver dúvida, entre em contato com o fabricante relevante.

O pulverizador de pressão não foi concebido para ser usado com alimentos ou para pulverizar líquidos que excedam a máxima temperatura operacional permitida de 40 °C. Além disso, é proibido pulverizar líquidos ácidos, cáusticos e inflamáveis cujo ponto de inflamação seja menos de 55 °C, bem como agentes impregnantes, desinfetantes, tintas, vernizes, graxas, esmaltes e óleos manufaturados sinteticamente.



Importante! Líquidos inflamáveis atomizados com um ponto de fulgor superior a 55 °C também são altamente combustíveis.

Nunca se use o pulverizador de pressão

- como uma arma de fogo.
- para armazenar líquidos.
- para substâncias com risco desconhecido.

O equipamento deve ser usado apenas para os fins especificados. Qualquer outro uso é considerado um uso incorreto. O usuário / operador em vez de fabricante, será responsável por quaisquer danos ou ferimentos causados pelo isso.

MONTAGEM

⚠ CUIDADO:

Garante-se sempre que a máquina está desligada e a bateria é removida antes de executar qualquer trabalho na máquina.

⚠ CUIDADO:

Garante-se que todas as peças estão montadas firmemente, para evitar o vazamento do líquido ao operar a máquina.

Montagem de haste de pulverização

Nota: Os itens como bicos e copos estão inclusos no tanque.

1. Remova a tampa da alça.
2. Garante-se que o anel de vedação esteja no local e, depois, rosqueie a haste de pulverização na alça e aperte-a firmemente. Consulte a Figura 1.

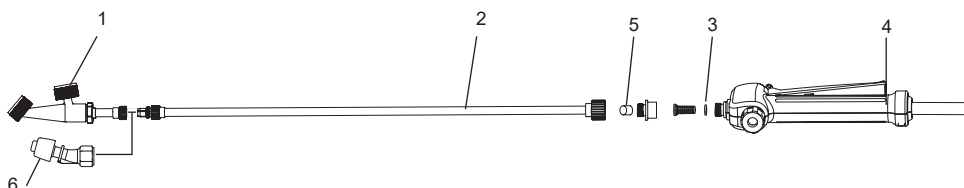

1	Bico vertical de 2 cabeças	2	Haste de pulverização	3	Anel de vedação
4	Alça	5	Tampa	6	bico de herbicida

Figura 1

Cinto de carga

Prenda fita de carga aos ganchos da máquina e fixe ganchos do cinto na sua posição.

Passa o cinto sobre os ombros e ajuste o comprimento do cinto. Depois disso, aperte o cinto para poder trabalhar sem cansaço.

Ao ajustar o comprimento do cinto, puxe as duas extremidades do cinto para encurtá-lo ou os dois mecanismos de liberação do cinto para estendê-lo. Consulte a Figura 2.

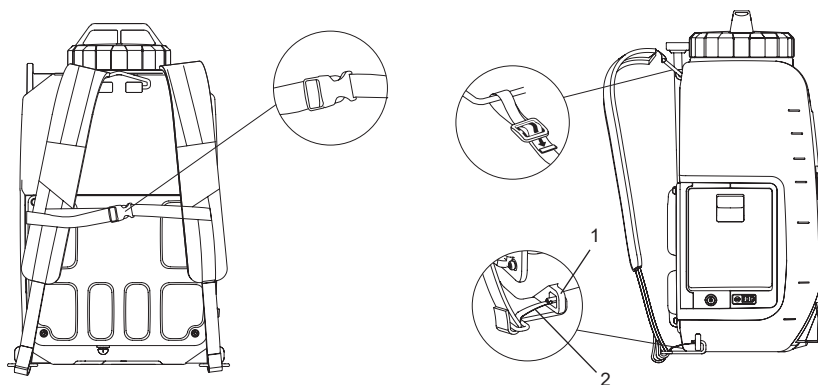

1	Suporte	2	Ganchos de fixação
---	---------	---	--------------------

Figura 2

DESCRIÇÃO FUNCIONAL

⚠ CUIDADO:

Garante-se sempre que a máquina esteja desligada e a bateria seja removida antes de ajuste ou verificação do funcionamento da máquina.

Instalar ou remover a bateria

⚠ CUIDADO:

- Sempre desligue a máquina antes de instalar ou remover a bateria.
- Segure a máquina e a bateria firmemente quando instalar ou remover a bateria. Se não segurar a máquina e a bateria firmemente, poderá fazer com que escorreguem de suas mãos e causar danos à máquina e à bateria bem como ferimentos pessoais.
- Não use a força ao instalar a bateria. Se a bateria não deslizar facilmente, é por que não foi inserida corretamente.
- Sempre instale a bateria completamente até que o indicador vermelho não seja visto. Caso contrário, pode cair acidentalmente da ferramenta, causando ferimentos a você ou a alguém ao seu redor.
- Quando abrir ou fechar a tampa da bateria, tenha cuidado para não beliscar os dedos.

Para instalar a bateria, puxe a alavanca de travamento para baixo e abra a tampa da bateria. Alinhe a lingueta na bateria com a ranhura no compartimento e deslize-a no lugar. Sempre insira-o até que trave no lugar com um pequeno clique. Consulte a Figura 3.

Para remover a bateria, escorregue-a da máquina enquanto pressiona o botão. Consulte a Figura 4.



Figura 3



Figura 4

Indicar a carga residual da bateria

Pressione o botão de verificação na máquina para indicar a carga residual da bateria. As luzes de indicação se acendem por alguns segundos. Consulte a Figura 5.

Luzes de indicação		Carga residual da bateria
Iluminado	Desligado	
■ ■ ■		50 % a 100 %
■ ■ □		30 % a 50 %
■ □ □		0 % a 30 %

NOTA:

- Dependendo das condições de uso e temperatura ambiente, a indicação pode diferir ligeiramente da capacidade atual.



Figura 5

Sistema de proteção de máquina / bateria

A máquina está equipada com o sistema de proteção. Este sistema corta automaticamente a energia do motor para estender a vida útil da máquina e da bateria. A máquina parará automaticamente durante a operação se a máquina ou bateria for colocada em uma das seguintes condições.

- Proteção de sobrecarga : Quando operar a máquina numa maneira que faz com que consuma uma corrente anormalmente alta, a mesma para automaticamente sem qualquer indicação. Nessa situação, desligue a máquina e para o aplicativo que causou a sobrecarga da máquina. Depois, ligue a máquina para reiniciar.
- Protecção contra sobrecarga: Quando a carga da bateria torna baixa, a máquina para automaticamente. Se a máquina não funcionar mesmo quando os interruptores forem acionados, remova a bateria da máquina e carregue-a.

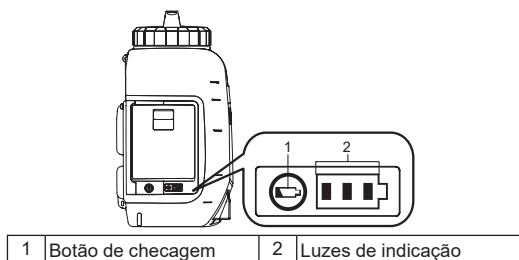
Indicando a carga restante da bateria

Apenas para cartuchos da bateria com o indicador









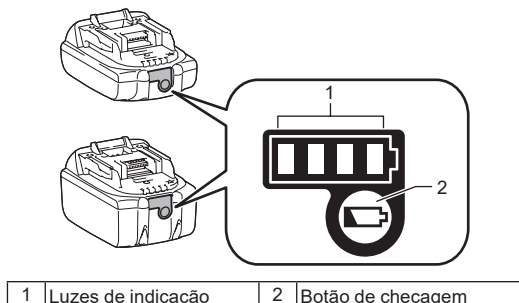

Figura 6

Pressione o botão de checagem na bateria para indicar a carga restante da bateria. As luzes indicadoras acendem durante alguns segundos.

Luzes de indicação			Carga restante
 Iluminado	 Desligado	 Piscando	
			75 % a 100 %
			50 % a 75 %
			25 % a 50 %
			0 % a 25 %
			Carregue a bateria.
			A bateria pode ter tido um mau funcionamento.

NOTA: Dependendo das condições de uso e temperatura ambiente, a indicação pode diferir ligeiramente da capacidade atual.

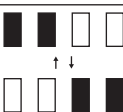
NOTA: A primeira luz indicadora (totalmente à esquerda) irá piscar, se o sistema de proteção da bateria estiver funcional.

Mistura



AVISO! Sempre siga as instruções do fabricante do produto químico impressas na etiqueta do produto para uso, limpeza e armazenamento. Limpe completamente depois de cada vez de uso, seguindo as instruções na seção Manutenção e limpeza deste manual. Os produtos químicos devem ser armazenados fora do alcance das crianças. O incumprimento disso pode causar ferimentos pessoais graves.



AVISO! O PRODUTO É CONCEBIDO PARA PULVERIZAR PRODUTOS QUÍMICOS PARA CASAS E JARDINS DE GRAU DE CONSUMO, COMO FUNGICIDAS, INSECTICIDAS E FERTILIZANTES.



CUIDADO: Garante-se que não há produto químico usado previamente no tanque. Deste modo, pode ocorrer uma reação química, gerando um gás prejudicial.



AVISO: Não encha o tanque demasiada. Isso pode danificar a máquina.



AVISO: Os líquidos a serem pulverizados devem ser finos como água. Líquidos espessos não serão pulverizados adequadamente.

1. Remova a bateria antes de adicionar líquido químico ao tanque.
2. Remova a tampa do tanque. Consulte a Figura 7.
3. Meça o líquido recomendado. O copo pode ser utilizado para medir até 200 ml (8 oz) de líquido. Consulte a Figura 8.
4. Derrame cuidadosamente o líquido no tanque com o copo de medição por meio de abertura de enchimento do tanque. Você também pode dissolver o líquido químico na água completamente num recipiente separado e, derramá-lo no tanque.
Garante-se que o filtro de enchimento do tanque esteja no local. Consulte a Figura 9.
5. Aperte a tampa do tanque. Consulte a Figura 10.
6. Limpe o copo de medição com água limpa.

* Recipiente não é incluído.

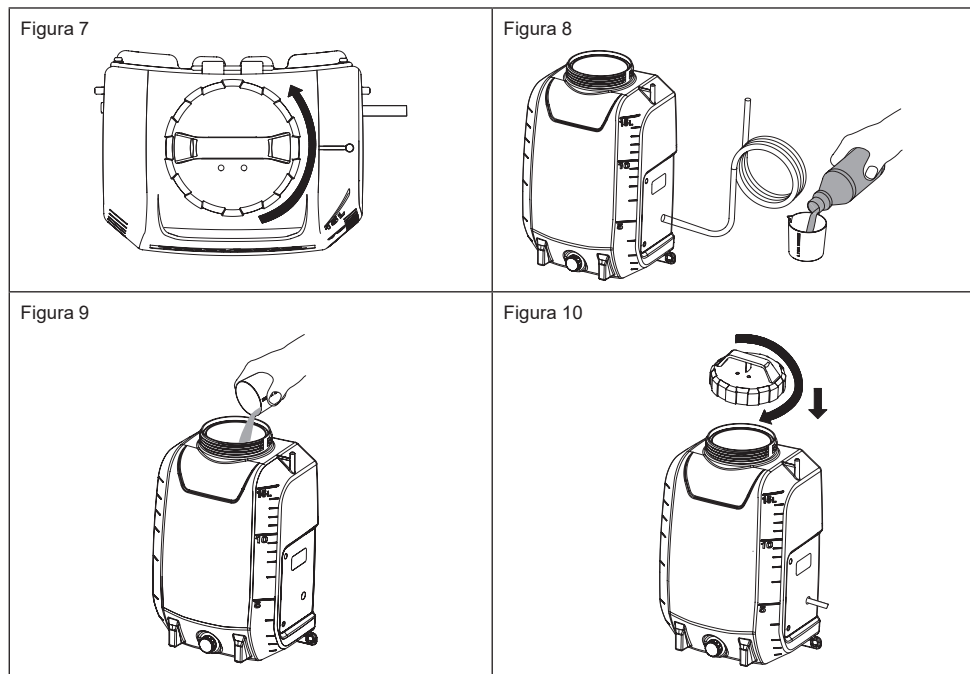

OPERAÇÃO



AVISO! Risco de fogo ou explosão. A área de pulverização deve ser bem ventilada e afastada de faíscas ou chamas.



AVISO! Saída de líquido deve ser apertada seguramente durante toda a operação.



AVISO! Garante-se que o cinto de carga não esteja solto ou separado antes da operação.

⚠ CUIDADO:

Ao operar a máquina, garante-se que use a fita de carga firmemente.

Ligar / desligar a máquina

1. Antes de operar a máquina, use óculos de proteção e outros equipamentos de segurança.
2. Pressione o botão ligar / desligar para iniciar a máquina.
3. Pressione e segure a alavanca para baixo para começar a pulverizar. Consulte a Figura 11.
4. Solte a alavanca para parar de pulverizar.
5. Pressione o interruptor ligar / desligar para desligar a máquina.

Travar

O recurso de travamento é conveniente para pulverização contínua ou quando cobrir uma área grande.

1. Para travar, pressione a alavanca para baixo e puxe o botão de travamento para trás e, solte a alavanca. Consulte a Figura 12.
2. Para soltar o travamento, pressione a alavanca e empurre o botão de travamento para frente.

Nota: Garante-se que a alavanca não esteja na posição travada antes de inserir a bateria na máquina.

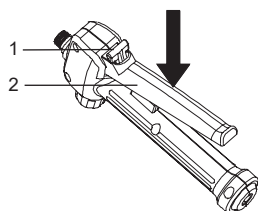

1	Botão de travamento	2	Alavanca
---	---------------------	---	----------

Figura 11



Figura 12

Instalar um bico

O pulverizador de jardim a bateria é equipado com dois bicos Rosqueie o bico na extremidade da haste de pulverização. Use apenas o bico de reposição original.

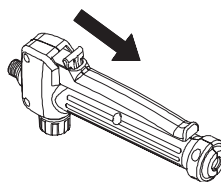
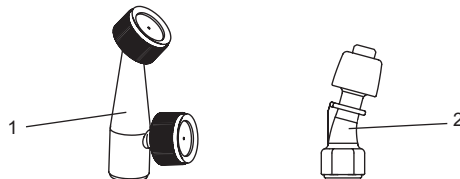

1	Bico vertical de 2 cabeças	2	bico de herbicida
---	----------------------------	---	-------------------

Figura 13

Pulverizar



AVISO! Nunca coloque a unidade no chão durante o uso. É proibido que a máquina e a bateria fiquem sempre molhadas. Não pulverize perto ou diretamente na unidade.

1. Aponte o bico do pulverizador diretamente para as plantas ou objetos que quer pulverizar.
2. Nunca aponte a extremidade do pulverização do tubo para você ou outras pessoas.
3. Esteja ciente de respingos de volta, fique longe do objeto pulverizado para evitar respingo em você.
4. Nunca pulverize na direção de pessoas ou animais; sempre pulverize a favor do vento.
5. Não pulverize em dias com ventos. Durante a pulverização, pode ser acidentalmente espalhado sobre plantas ou objetos que não devem ser pulverizados.
6. Esteja ciente da taxa de aplicação de volume e verifique o volume no tanque de vez em quando.

MANUTENÇÃO E LIMPEZA

CUIDADO:

Garante-se sempre que a máquina esteja desligada e a bateria seja removida antes de realizar a inspeção ou manutenção.

Para manter a **SEGURANÇA** e **CONFIANÇA** do produto, reparos, qualquer manutenção ou ajuste devia ser feito pelos Centros Autorizados ou Fábrica da Makita, sempre usando as peças sobressalentes da Makita.

MANUTENÇÃO



AVISO! Para evitar ferimentos graves, sempre remova a bateria da máquina quando limpar ou realizar qualquer manutenção.



AVISO! Sempre use proteção para os olhos com proteções laterais ou óculos de proteção marcados conforme ANSI Z87.1. O incumprimento pode resultar na entrada de fluidos em seus olhos, o que causa possíveis ferimentos graves.



AVISO! Durante manutenção, use apenas peças de reposição idênticas. O uso de qualquer outra peça pode criar perigo ou causar danos ao produto.



AVISO! Em qualquer momento, fluidos de freio, gasolina, óleos penetrantes, etc. não podem entrar em contato com peças plásticas. Os produtos químicos podem danificar, enfraquecer ou destruir o plástico, causando ferimentos pessoais graves.



AVISO: Inspeccione periodicamente todos os produtos sem peças danificadas, ausentes ou soltas, como parafusos, porcas, tampas, etc. Aperte firmemente todos os fixadores e tampas, e não opere este produto até que todas as peças ausentes ou danificadas sejam trocadas. Entre em contato com o atendimento ao cliente ou um centro de serviço qualificado para obter assistência.



AVISO: Nunca use gasolina, benzina, removedor, álcool ou similares. Isso pode causar descoloração, deformação ou rachaduras.

MANUTENÇÃO GERAL: Não se use solventes quando limpar peças plásticas. A maioria dos plásticos é suscetível a danos causados por vários tipos de solventes comerciais e podem ser danificados pelo seu uso. Use roupas limpas para remover sujeira, poeira, óleo, graxa, etc. Excepto outra disposição, recomendamos solicitar um técnico qualificado para verificar o equipamento a cada 2 anos.

LIMPAR A UNIDADE



AVISO! Sempre armazene e descarte os produtos químicos adequadamente. A água de limpeza contaminada deve ser tratada conforme os regulamentos e leis locais.

DRENAR O TANQUE

Se tiver algum líquido no tanque após a pulverização, o tanque deve ser drenado antes da limpeza.

- Remova a bateria.
- Drene o conteúdo na área de enchimento e da saída de líquido.

NOTA: Garante-se que o anel de vedação na tampa está no local.

NOTA: Drene o líquido de volta para o recipiente original. Não armazene líquidos químicos no tanque.

LIMPAR O TANQUE

• Encha o tanque cerca de um terço com água limpa. Uma pequena quantidade de detergente doméstico suave pode ser adicionada.

NOTA: Nunca use produtos químicos inflamáveis ou agentes de limpeza abrasivos para limpar o tanque.

- Limpe o exterior do tanque com um pano limpo e seco.
- Reinstale a bateria. Pulverize até que o tanque seja vazio. Garante-se que a pulverização é voltada para uma área a não ser danificada pela solução de pulverização.
- Reenche e repita o procedimento com água limpa. É necessário enxaguar o tanque mais de uma vez e, drenar novamente conforme as instruções acima.
- Permite todas as peças secarem completamente antes de reinstalar as peças e armazenar a unidade.

LIMPAR O BICO

Se o bico ficar obstruído, siga as etapas abaixo para limpar.

- Remova a bateria.
- Afrouxe e remova o bico da haste de pulverização.
- Empurre um pequeno fio pelos orifícios expostos para limpar quaisquer detritos. Depois, lave com água limpa. Consulte a Figura 14.



Figura 14

LIMPAR A BOMBA

Se o pulverizador não conseguir retirar o fluido do tanque ou não puder pulverizar o líquido na primeira utilização ou após armazenamento de longo prazo. Siga os procedimentos abaixo para limpar a bomba:

1. Desligue a máquina e remova a bateria.
2. Remova a haste de pulverização da alça.
3. Drene qualquer líquido restante ou armazene o líquido restante em outro recipiente para o tanque estar vazio.
4. Desaparafuse a tampa vermelha para abrir o orifício de entrada de água e, conecte o orifício à torneira da água. Garante-se que o anel de vedação seja colocado na tampa vermelha. Consulte a Figura 15.
5. Abra a torneira da água lentamente e pressione a alavanca ao mesmo tempo para permitir que a água remova quaisquer detritos aderidos à bomba. Consulte a Figura 16.
6. Desligue a torneira da água e aperte novamente a tampa vermelha. Garante-se que o anel de vedação na tampa está no local.

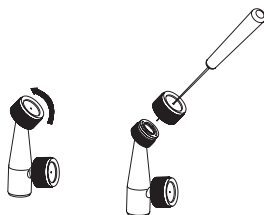
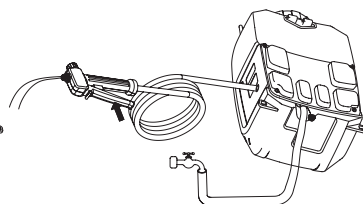
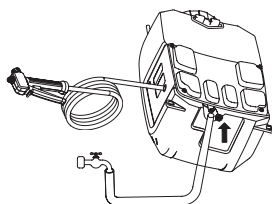
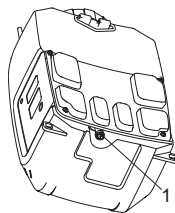

1 Tampa vermelha	2 Anel de vedação
------------------	-------------------

Figura 15

Figura 16

ACESSÓRIOS OPCIONAIS

CUIDADO:

Esses acessórios ou conexões são recomendados para uso com o seu produto Makita especificado neste manual. O uso de qualquer outro acessório poderá apresentar um risco de ferimentos a terceiros. Use os acessórios ou acoplamentos somente para os fins a que se destinam.

Se você precisar de ajuda para mais detalhes acerca destes acessórios, peça ao Centro de Serviço local da Makita.

- Carregador e bateria originais Makita.

NOTA:

- Alguns itens na lista podem estar incluídos no pacote do produto como acessórios padrão. Eles podem diferir de país para país.

Dansk (oprindelige instruktioner)

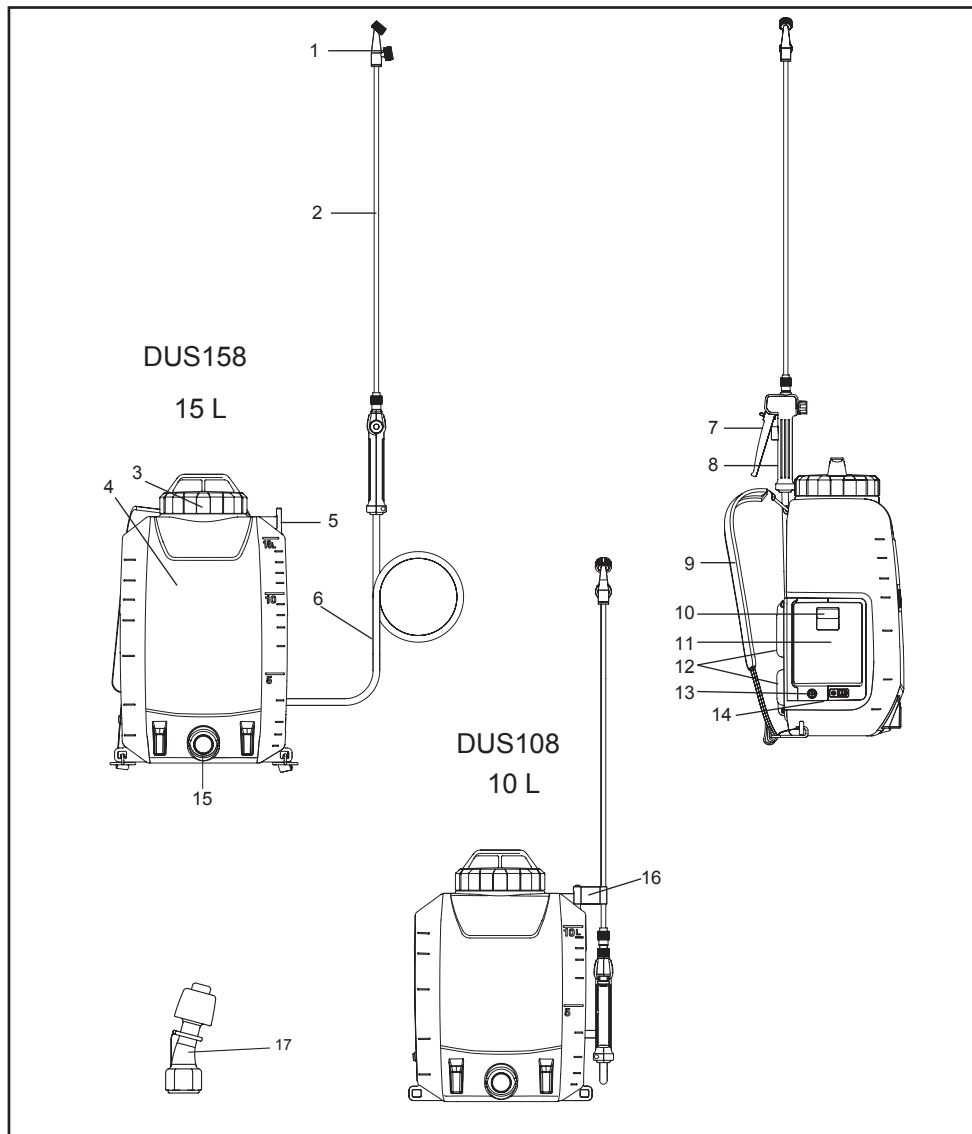

1	Lodret type 2-hoved dyse	2	Spray stick	3	Tanklåg	4	Tank (10 L/15 L)
5	Spray bar holder	6	Sprøjteslange	7	Håndtag.	8	Håndtere.
9	Bærestopper	10	Lås håndtaget	11	Batteridæksel	12	Rygpude
13	Tænd/sluk	14	Indikatorlamper	15	Væskeudløb	16	Krog (til tilslutning af sprøjtestænger)
17	Ukrudtsdyse	-	-	-	-	-	-

SPECIFIKATIONER

Model	DUS108	DUS158
Nominel spænding	D.C. 18 V	
Tankkapacitet	10 L	15 L
Længden af slangen	1,7 m	
Spray wand længde	60 cm	
Maksimalt tryk ved brug	0,5 MPa	
Arbejdstryk med lodret type 2-hovede dyse	Ca. 0,34 MPa	
Gennemstrømningshastighed med lodret type 2-hoveddyse	Ca. 0,90 L / min	
Ukrudtsmiddel dyse arbejdsstryk	Ca. 0,12 MPa	
Strømmen af ukrudtsmiddel	Ca. 1,70 L / min	
Dyse monterings skrue	G 1/4"	
Teknisk volumen af den samlede rest	≤ 200 ml	
Dimensioner (L × B × H)	317 × 237 × 437 mm	317 × 237 × 517 mm
Vægt, når den er tom	5,6 - 5,9 kg	5,9 - 6,2 kg
Vægt, når den er fuld	15,6 - 15,9 kg	20,9 - 21,2 kg

- Specifikationer heri kan ændres uden varsel som følge af vores løbende forsknings- og udviklingsprogram.
- Specifikationer kan variere fra land til land.
- Vægten kan variere afhængigt af vedhæftning(er), inklusive batteripatronen. Den letteste og tungeste kombination er vist i tabellen ifølge EPTA-procedure 01/2014.

Velegnet batteripatron og oplader

Batteripatron	BL1820B / BL1830B / BL1840B / BL1850B / BL1860B
Oplader	DC18RC / DC18RD / DC18RE / DC18SD / DC18SE / DC18SF / DC18SH











- Nogle af ovenstående batteripatroner og opladere er muligvis slet ikke tilgængelige, afhængigt af hvor du bor.

⚠ ADVARSEL: Brug kun ovenstående batteri og opladningspatroner. Brug af andre batteripatroner og opladere kan medføre personskaade og/eller brand.

⚠ ADVARSEL: Brug ikke kabelforbundne strømforsyninger, f.eks. Kabler til denne strømforsyning kan forstyrre driften og forårsage personskaade.

Symboler

Følgende er symboler, der bruges til udstyret. Sørg for, at du forstår deres betydning inden anvendelse.

	Brug øre beskyttere.		Advarsel	 Ni-MH Li-Ion Kun til EU-lande På grund af de farlige ingredienser i udstyret, kan affald af elektrisk og elektronisk udstyr, akkumulatører og batterier have en negativ indvirkning på miljøet og menneskers sundhed. Må ikke bortskaffe elektriske og elektroniske apparater eller batterier sammen med husholdningsaffald! I henhold til det "Europæiske Direktiv" om affald af elektrisk og elektronisk udstyr, akkumulatører, affaldsakkumulatører og batterier samt dets tilsvarende ændringer til national lovgivning, bør affald af akkumulatører, affaldsakkumulatører og batterier opbevares separat og transporteres til uafhængige indsamlingssteder for affald, og bortskaffes i overensstemmelse med miljøbeskyttelsesbestemmelser. Dette er angivet med symbolet på den overkrydsede skralsdespand, der er placeret på udstyret.
	Brug en åndedrætsmaske.		Bær øjenbeskyttelse.	
	Brug sikkerhedssko.		Bær beskyttelses-handsker.	
	Må ikke anvendes i regnvejr eller lade sprøjten være udendørs, når det regner.			
	Læs brugervejledningen.			
	Hold omgivende personer væk under sprøjtning.			

TILSIGTET BRUG

Denne maskine bruges til sprøjtning.

Støj.

Typiske A-vægtede støjniveauer bestemt af EN62841-1: Lydtrykniveau (L_{pA}): 70 dB (A) eller mindre
Usikkerhed (K): 3 dB (A)

BEMÆRK: De angivne støjemissionsværdier er blevet målt efter standardprøvningsmetoder og kan anvendes til at sammenligne et værktøj med et andet.

BEMÆRK: Offentliggjorte støjemissionsværdier kan også anvendes til foreløbig vurdering af eksponeringen.

⚠ ADVARSEL: Brug øre beskyttere.

⚠ ADVARSEL: Støjemissionen ved faktisk brug af el-værktøjet kan være forskellig fra den angivne værdi, afhængigt af hvordan værktøjet anvendes, især den type arbejdsstykke, der behandles.

⚠ ADVARSEL: Det er vigtigt at fastlægge de sikkerhedsforanstaltninger, der beskytter operatøren, og som er baseret på et skøn over eksponering under faktiske brugsforhold (ud over udløsningsstiden bør alle dele af driftscyklussen, såsom tidspunktet for værktøjsnedlukning og idlydning, også overvejes).

Vibrationer.

Den samlede vibrationsværdi (triaksial vektorsum) bestemmes i henhold til EN62841-1:

Sådan fungerer det: Kør tom

Vibrationsemission (a_v): 2,5 m/s² eller mindre

Usikkerhed (K): 1,5 m/s²

BEMÆRK: Den angivne samlede vibrationsværdi er blevet målt efter standardtestmetoden og kan bruges til at sammenligne et værktøj med et andet.

BEMÆRK: Den angivne samlede vibrationsværdi kan også anvendes til en foreløbig vurdering af eksponeringen.

⚠ ADVARSEL: Vibrationsemissionen ved faktisk brug af el-værktøjet kan afvige fra de angivne værdi(er) afhængigt af, hvordan værktøjet anvendes, især hvilken type emne der behandles.

⚠ ADVARSEL: Det er vigtigt at fastlægge de sikkerhedsforanstaltninger, der beskytter operatøren, og som er baseret på et skøn over eksponering under faktiske brugsforhold (ud over udløsningsstiden bør alle dele af driftscyklussen, såsom tidspunktet for værktøjsnedlukning og idlydning, også overvejes).

EF-overensstemmelseserklæring

Kun europæiske lande

EF-overensstemmelseserklæringen er bilag A til denne håndbog.

Sikkerhedsadvarsel til almindelige elværktøjer

⚠ ADVARSEL: Læs alle sikkerhedsadvarsler, instruktioner, illustrationer og specifikationer, der fulgte med dette el-værktøj. Manglende overholdelse af instruktionerne kan resultere i elektrisk stød, brand og / eller alvorlig personskade.

Gem alle advarsler og instruktioner til fremtidig reference.

Udtrykket "elværktøj" i advarslerne henviser til dit strømforsynede elværktøj (med ledning) eller batteridrevne (trådløse) elværktøj.

Arbejdsområdets sikkerhed

1. **Hold arbejdsområdet rent og godt oplyst.**
Rodfyldte eller mørke områder udgør en risiko for ulykker.
2. **Brug ikke elværktøj i eksplosive atmosfærer, såsom i nærheden af brændbare væsker, gasser eller støv.** Elværktøj skaber gnister, der kan antænde støvet eller dampene.
3. **Hold børn og andre personer væk, når du bruger et elværktøj.** Distractioner kan få dig til at miste kontrollen.

Elektrisk sikkerhed

1. **Stikket på elværktøjet skal passe til stikkontakten. Modificér aldrig stikket på nogen måde. Brug ikke adapterstik til elværktøj med jording.** Uændrede stik og matchende stikkontakter reducerer risikoen for elektrisk stød.
2. **Undgå kropskontakt med jordede overflader, såsom rør, radiatorer, områder og køleskabe.** Der er en øget risiko for elektrisk stød, hvis din krop er jordet.
3. **Udsæt ikke elværktøjer for regn eller våde forhold.** Hvis der kommer vand ind i et hvilket som helst værktøj, vil det øge risikoen for elektrisk stød.
4. **Misbrug ikke ledningen. Brug aldrig ledningen til at bære eller trække i værktøjet, eller til at hive stikket ud af stikkontakten. Hold ledningen væk fra varme, olie, skarpe kanter eller bevægelige dele.** Beskadigede eller sammenfiltrede ledninger øger risikoen for elektrisk stød.
5. **Når du anvender et elværktøj udendørs, skal du bruge en forlængerledning, der er egnet til udendørs brug.** Ved at anvende en ledning egnet til udendørs brug reduceres risikoen for elektrisk stød.

- Hvis det er uundgåeligt at betjene elværktøj på et fugtigt sted, Brug en jordstrømsenhed (RCD) til at beskytte strømforsyningen. Ved at anvende en fejlstrømsafbryder reduceres risikoen for elektrisk stød.
- El-værktøj kan producere elektromagnetiske felter (EMFs), der er uskadelige for brugeren. Brugere af pacemakere og andet lignende medicinsk udstyr bør dog kontakte producenten af udstyret og/eller lægen for at få råd, før du betjener dette elværktøj.
- Bær altid beskyttelsesbriller for at beskytte dine øjne mod skader, når du bruger el-værktøj. Beskyttelsesbriller skal overholde ANSI Z87.1 i USA, EN 166 i Europa eller AS/NZS 1336 i Australien/New Zealand. I Australien / New Zealand, loven kræver også iført en maske for at beskytte dit ansigt.

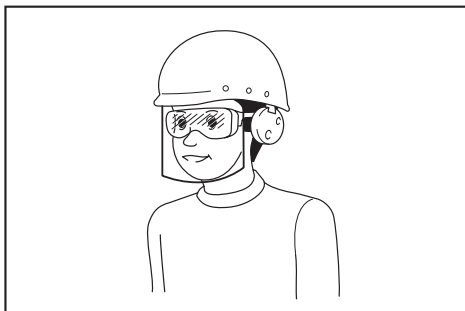

Det er arbejdsgiverens ansvar at tvinge værktøjsoperatører og andet personale i det nærliggende arbejdsområde til at anvende passende sikkerhedsudstyr.

Personlig sikkerhed

- Vær opmærksom, se hvad du laver og brug sund fornuft, når du anvender et elværktøj. Anvend ikke elværktøj, når du er træt eller påvirket af stoffer, alkohol eller medicin. Bare et øjeblik uopmærksomhed, når der anvendes elværktøjer, kan medføre alvorlig personskade.
- Brug personlige værnemidler. Brug altid øjenbeskyttelse. Beskyttelsesudstyr såsom støvmaske, skridsikre sikkerhedssko, hård hat eller høreværn skal bæres, når forholdene kræver det. Dette reducerer risikoen for personskade.
- Undgå start ved et uheld. Sørg for, at kontakten er i lukket position, inden du slutter enheden til batteripakken, tager den op eller bærer værktøjet .. Det opfordrer ulykker til at bære elværktøjet med fingeren på stikkontakten eller på det forreste apparat, hvor stikkontakten er tændt.
- Fjern enhver justeringsnøgle/værktøj inden du tænder for elværktøjet. En skruenøgle eller et værktøj, der er fastgjort til en roterende del af elværktøjet kan medføre personskade.
- Stræk dig ikke for langt. Sørg for at stå sikkert på underlaget og være i balance hele tiden. Dette giver en bedre kontrol af elværktøjet i uventede situationer.
- Anvend passende arbejdstøj. Bær ikke løst tøj eller smykker. Hold dit hår, tøjet væk fra bevægelige dele. Løst tøj, langt hår eller smykker kan blive fanget i bevægelige dele.
- Hvis der medfølger udstyr for tilslutning af støvudsugning og -opsamling, skal du sørge for at de tilsluttes og anvendes korrekt. Brug af støvopsamling kan reducere stofrelaterede farer.
- Lad ikke den fortrolighed, du får fra hyppig brug af værktøjer gør dig selvtilfredse og ignorere værktøj sikkerhedsprincipper. En skodesløs handling kan forårsage alvorlig skade i løbet af få sekunder.

Brug og vedligehold af elværktøjer

- Anvend ikke unødigt magt med elværktøjet. Anvend det korrekte elværktøj til arbejdet. Det rigtige elværktøj gør arbejdet bedre og mere sikkert med den hastighed, hvormed det er designet.
- Anvend ikke elværktøjet, hvis kontakten ikke kan tænde og slukke. Ethvert elværktøj, som ikke kan afbrydes på kontakten, er farligt og skal repareres.
- Tag stikket ud af stikkontakten, og/eller fjern batteriet fra el-værktøjet, hvis det kan tages ud, før der foretages justeringer, tilbehør udskiftes, eller der er installeret elværktøj. Sådanne forebyggende sikkerhedsforanstaltninger mindsker risikoen for at starte elværktøjet ved et uheld.
- Opbevar elværktøj utilgængeligt for børn nå ud til og tillad ikke personer at bruge værktøjet, medmindre de har læst denne vejledning. Elværktøj er farligt i hænderne på uøvede brugere.
- Vedligehold elværktøj og tilbehør. Kontroller, at elværktøjet er justeret korrekt, eller at indbinding kan køre frit såvel som elværktøjets generelle tilstand. Hvis elværktøjet er beskadiget, skal det repareres inden anvendelse. Mange ulykker skyldes dårligt vedligeholdte elværktøjer.
- Hold skæreværktøjer skarpe og rene. Korrekt vedligeholdelse af skærende værktøjer med skarpe kanter er mindre tilbøjelige til at binde og lettere at styre.

7. **Brug elværktøjet, tilbehør og værktøjsbits osv. I overensstemmelse med denne vejledning under hensyntagen til arbejdsforholdene og det arbejde, der skal udføres.** Brug af elværktøj til operationer, der adskiller sig fra den tilsigtede anvendelse, kan føre til farlige situationer.
8. **Hold håndtaget og grebets overflade tør, ren, oliefri og fedtfri.** Glatte håndtag og grebsflader tillader ikke sikker betjening og kontrolværktøj i uventede situationer.
9. **Bær ikke klud arbejdshandsker, der kan være sår, når du bruger værktøjet.** Arbejdshandsker, der er viklet rundt om bevægelige dele, kan forårsage personskade.

Brug og pleje af batteriværktøj

1. **Genoplad kun med den oplader, som producenten angiver.** En oplader, der er egnet til én batteritype, kan udgøre en brandrisiko, når den anvendes til en anden batteripakke.
2. **Kan bruge elværktøj sammen med specielt designet batteripakke.** Anvendelse af andre batterier kan give risiko for personskade og brand.
3. **Når batteriet ikke er i brug, skal det holdes væk fra andre metalgenstande, såsom papirklips, mønter, nøgler, søm, skruer eller andre mindre metalgenstande, som kan skabe forbindelse mellem den ene pol og den anden.** Kortslutning af batteripolerne kan give forbrændinger eller forårsage brand.
4. **Ved misbrug kan batteriet udsende væske.** Undgå kontakt med denne. Skyl med vand, hvis du ved et uheld kommer i kontakt med den. **Søg også lægehjælp, hvis væsken kommer i øjnene.** Væsken fra batteriet kan give irritation eller forbrændinger.
5. **Brug ikke et batteri eller værktøj, der er beskadiget eller ændret.** Beskadigede eller modificerede batterier kan udvise en uforudsigelig opførsel, der kan resultere i brand, eksplosion eller risiko for personskade.
6. **Udsæt ikke et batteri eller værktøj for gamle eller ekstreme temperaturer.** Eksposering for ild eller temperatur over 130 °C kan forårsage eksplosion.
7. **Følg alle opladningsinstruktioner og oplad ikke batteripakkerne eller værktøjet uden for det temperaturområde specificeret i instruktionerne.** Forkert opladning eller ved temperaturer uden for det specificerede område kan beskadige batteriet og øge risikoen for brand.

Eftersyn

1. **Lad dit elværktøj serviceres af en kvalificeret reparatør, der kun bruger identiske reservedele.** Dette sikrer, at sikkerheden med elværktøjet opretholdes.
2. **Du må ikke reparere beskadigede batteripakker.** Reparationer af batteripakker kan kun udføres af producenten eller den autoriserede tjenesteudbyder.
3. **Smør og udskift tilbehøret i henhold til anvisningerne.**

Advarsel om sikkerhedsadvarsel til trådløs havesprøjte

⚠ ADVARSEL: Risiko for brand eller eksplosion. **Sprøjt ikke brændbare væsker såsom benzin.** Se efter denne symbolreference på beholderen.

⚠ ADVARSEL: Nogle sprøjter bruge produkter, der indeholder kemikalier kendt for at forårsage kræft, fødselsdefekter, og andre reproduktive skader.

Nogle eksempler på disse kemikalier er:

- forbindelser i gødning.
- Forbindelser i pesticider, herbicider og pesticider;
- kemisk behandling af arsen og krom i træ. Følg anvisningerne på alle sådanne produktbeholdere. For at reducere eksponeringen for disse kemikalier skal du bære godkendt sikkerhedsudstyr, såsom masker, der er specielt designet til at filtrere sprays, handsker og andet passende beskyttelsesudstyr.

- **Før du bruger insekticider eller andre spraymaterialer i denne sprøjte, skal du omhyggeligt læse etiketten på den originale beholder og følge dens anvisninger.** Nogle spraymaterialer er farlige og bør ikke anvendes i denne sprøjte, da de kan beskadige sprøjten og forårsage alvorlig personskade eller skade på ejendom.
- **Risiko for elektrisk stød.** Sprøjt ikke ind i stikkontakten.
- **Kommercielle kemikalier eller kemikalier må ikke anvendes til kommercielle eller industrielle formål.** Brug kun forbruger-grade vand-baserede græsplæner og haven kemikalier.
- **Hæld ikke varm eller kogende væske i krukken.** Disse kan svække eller beskadige slanger eller tanke.
- **Sprøjteområdet skal være godt ventileret.**
- **Undgå sprøjtning på blæsende dage.** Sprayen kan ved et uheld blæse på planter eller genstande, der ikke bør sprøjtes.
- **Opbevar sprøjten i et sikkert, godt ventileret indendørs rum og tøm beholderen.**
- **Brug ikke ætsende (alkalisk) selvopvarmning eller ætsende (sure) væsker i denne sprøjte.** Disse kan korrodere metaldele eller svække brændstofftanke og slanger.
- **Brug åndedrætsværn og passende beskyttelsestøj.** Hold omkringstående væk, når der sprøjtes.
- **Find ud af, hvilke kemikalier der sprøjtes.** Læs alle materialesikkerhedsdatablade (MSDS) og beholderetiketter, der følger med kemikalier. Følg den kemiske producents sikkerhedsanvisninger.
- **Der må ikke efterlades rester eller sprøjtemateriale i tanken efter brug af sprøjten.** Rengør efter hver brug.
- **Ryg ikke, når sprøjten anvendes, og spray den heller ikke der, hvor der er gnister eller flammer.**

- **Indsprøjtningrisiko.** Må ikke løbe direkte fra huden.
- **For at reducere risikoen for elektrisk stød må sprøjten ikke sættes i vand eller andre væsker.** Sprøjten må ikke opbevares eller opbevares på et sted, hvor den kan falde ned eller blive trukket ned i badekar eller vask.
- **Vedligehold dette produkt.** Efterse sprøjtes ind- og udvendige ind- og udvendige, og kontroller komponenterne før hver brug. Kontroller slanger for brud og ældning, lækager, blokerede dyser og manglende eller beskadigede dele. Hvis produktet er beskadiget, skal skalet repareres inden brug. Mange ulykker skyldes dårligt vedligeholdte produkter.
- **Tag batteriet ud af enheden, før sprøjten tømme, rengøres eller opbevares.** Sådanne forholdsregler reducerer risikoen for utilsigtet start af produkterne.
- **Brug altid en ANSI Z87.1-kompatible beskyttelsesbriller med sidepaneler eller beskyttelsesbriller.** I så lidt tid kan det medføre væske, der forårsager alvorlig personskade.
- **Beskyt dine lunger. Bær en maske eller støvmaske, når du bruger sprøjten.** Overholdelse af denne regel vil mindske risikoen for alvorlig personskade.
- **Batteriværktøjet behøver ikke at være tilsluttet en stikkontakt. Vær opmærksom på mulige farer, når du ikke bruger batteriværktøj eller udskifter tilbehør. Fjern batteriet, når værktøjet ikke er i brug.** Hvis du følger denne regel, reduceres risikoen for elektrisk stød, brand eller alvorlig personskade.
- **Placer ikke batteriværktøjet eller batteriet i nærheden af brand eller varme.** Brug af en jordstrømsafbryder reducerer risikoen for elektrisk stød.
- **Batteriet må ikke klemmes, tabes eller beskadiges. Brug ikke batterier eller opladere, der falder ned til jorden eller rammes hårdt.** Beskadigede batterier er udsat for eksplosion. Bortskaf straks tabte eller beskadigede batterier.
- **Batteriet kan eksplodere, når der er en antændelseskilde, f.eks.** Brug ikke trådløse produkter under åben ild for at reducere risikoen for alvorlig personskade. Eksploderende batterier skubber affald og kemikalier. Hvis de udsættes, skylles straks med vand.
- **Oplad ikke batteriværktøjet på et vådt eller fugtigt sted.** Hvis du følger denne regel, reduceres risikoen for elektrisk stød.
- **For at opnå de bedste resultater skal batteriværktøjet oplades ved temperaturer over 10 °C (50 °F), men under 40 °C (104 °F).** For at reducere risikoen for alvorlig personskade må den ikke opbevares uden for eller inde i køretøjet.
- **Batterilæk kan forekomme under ekstreme brugs- eller temperaturforhold. Hvis væsken kommer i kontakt med huden, skal den straks vaskes med sæbe og vand. Hvis væsken kommer ind i øjnene, skylles med vand i mindst 10 minutter, derefter søge lægehjælp straks.** Overholdelse af denne regel vil mindske risikoen for alvorlig personskade.
- **Brug ikke batteridrevne apparater i regnvej.**
- **Pas på ikke at kortslutte batteriet med ledende materialer som ringe, armbånd og nøgler.** Batterier eller ledere kan blive overophedet og forårsage forbrændinger.
- **Bortskaf ikke batterierne i et bål.** De kan eksplodere. Kontroller med lokale kodekser for mulige bortskaffelsesinstruktioner.
- **Åbn eller ødelæg ikke batterierne.** Frigivet elektrolyt er ætsende og kan forårsage skade på øjne eller hud. Kan være giftig ved slugning.
- **Vundgå farlige miljøer** - Brug ikke apparater på våde eller fugtige steder.
- **Brug det rigtige udstyr** - Brug ikke apparatet til noget arbejde, medmindre det forventes at virke.
- **Tving ikke enheden** - det vil gøre sit arbejde bedre og reducere risikoen for skader ved den hastighed, den er designet til at gøre.
- **Opbevar tomgangsapparater indendørs** - når de ikke er i brug, skal apparater opbevares indendørs i tørre, høje eller låste områder - uden for børns rækkevidde.
- **Pleje til vedligeholdelse af udstyr** - hold rent for optimal ydelse og reducer risikoen for personskade. Udskift tilbehøret i henhold til instruktionerne. Kontroller elledningen, og hvis den er beskadiget, skal du give servicen tilladelse til at reparere den. Hold håndtaget tørt, rent, oliefrigt og fedtfrit.
- **Kontroller beskadigede dele** - Før yderligere brug af udstyret skal afskærmningerne eller andre beskadigede komponenter omhyggeligt inspiceres for at finde ud af, om de fungerer korrekt og udfører deres tilsigtede funktioner. Kontroller, at de bevægelige dele er justeret, at de bevægelige dele er bundtet, at delene er beskadiget, og at der er andre forhold i installationen, der kan påvirke deres drift. Medmindre andet er angivet i denne vejledning, skal beskyttelsesanordninger eller andre beskadigede dele repareres eller udskiftes korrekt af et autoriseret servicecenter.
- **Må ikke vælte en fyldt op tanken for at undgå læk i tilfælde beholder låget er ikke spændt.**

Restrisiko

Selvom du bruger dette el-værktøj i overensstemmelse med instruktionerne, kan visse resterende risici ikke udelukkes. Følgende farer kan opstå i forbindelse med udstyrets struktur og layout:

1. Manglende brug af en passende beskyttelsesmaske kan forårsage lungeskader.
2. Eksponering for farlige materialer. Spraymaterialet kan være skadeligt, hvis det indåndes eller sluges, eller hvis det kommer i kontakt med huden eller øjnene. Følg instruktionerne og brug passende beskyttelsesudstyr.

Vigtige sikkerhedsinstruktioner for batteripatron

1. Inden brug af batteripatron bedes du læse alle instruktioner og advarsel markeringer på (1) batteriopladeren, (2) batteriet og (3) produktet, der anvender batteriet.
2. Batteripatronen må ikke skilles ad eller pilles ved. Det kan resultere i brand, voldsom varme eller eksplosion.
3. Hvis anvendelsestiden er blevet betydeligt kortere, skal du omgående stoppe betjening. Dette kan resultere i risici for overophedning, mulige forbrændinger og sågar en eksplosion.
4. Hvis du får elektrolyt i dine øjne, skal du omgående skylle dem med rent vand og søge lægehjælp. Dette kan resultere i synstab.
5. Undlad at kortslutte batteripatronen:
 - (1) Berør ikke polerne med et ledende materiale.
 - (2) Undgå at lagre batteripatronen i en beholder med andre metaller såsom søm, mønter osv.
 - (3) Batteripatronen må ikke komme i kontakt med vand eller regn.

Kortslutning af batteriet kan forårsage en stor strøm gennemgang, overophedning, mulige forbrændinger og sågar et nedbrud.

6. Batteriet og batteripakken må ikke opbevares og anvendes på steder, hvor temperaturen kan nå op på eller overstige 50 °C (122 °F).
7. Batteripatronen må ikke brændes, selv hvis den er meget beskadiget eller fuldstændig udtømt. Batteripatronen kan eksplodere i en brand.
8. Undlad at slå søm i, knuse, kaste, og tabe batteripatronen og at slå en hård genstand mod batteripatronen. Dette kan resultere i brand, voldsom varme eller eksplosion.
9. Et beskadiget batteri må ikke anvendes.
10. De indeholdte litiumionbatterier er underlagt kravene for lovgivningen om farligt gods. Særlige krav om indpakning og mærkning skal overholdes ved kommerciel transport, f.eks. af tredjeparter og speditører. Det er nødvendigt at rådføre sig hos en ekspert inden for farligt materiale ved klargøring af den sendte vare. Desuden skal eventuelt nationale bestemmelser også overholdes. Maskér eller fastgør åbne kontakter med tape, og pak batteriet på en sådan måde, at det ikke kan bevæge sig rundt i pakken.

11. Når batteripatronen skal bortskaffes, skal du fjerne det fra værktøjet og bortskaffe det på et sikkert sted. Følg de lokale bestemmelser i henhold til bortskaffelse af batteriet.
12. Anvend kun batterierne sammen med de produkter, som er angivet af Makita. Installation af batterierne i produkter, der ikke opfylder kravene, kan resultere i brand, voldsom varme, eksplosion eller udslip af elektrolyt.
13. Hvis værktøjet ikke benyttes over en længere periode, skal batteriet fjernes fra værktøjet.
14. Batteripatronen kan være varm under og efter brug, hvilket kan forårsage forbrændinger eller lavtemperaturforbrændinger. Vær opmærksom på håndteringen af varme batteripatroner.
15. Berør ikke produktets terminaler lige efter brug, da det kan være varmt nok til at forårsage forbrændinger.
16. Undgå at skår, støv og skidt sætter sig fast batteriets terminaler, huller og riller. Dette kan medføre forringet ydeevne eller driftsafbrydelse ved værktøjet eller batteripatronen.
17. Undlad at bruge batteripatronen i nærheden af elektriske strømledninger med stærk strøm, medmindre værktøjet understøtter brug nær elektriske strømledninger med stærk strøm. Dette kan medføre fejl eller driftsafbrydelse ved værktøjet eller batteripatronen.
18. Hold batteriet væk fra børn.

GEM DISSE INSTRUKTIONER.

⚠FORSIGTIG: Brug kun ægte batterier fra Makita. Anvendelse af andre batterier (ikke fra Makita) eller batterier, der er blevet ændret, kan resultere i, at batteriet sprænger og forårsager brand, personskade og beskadigelse. Dette vil også gøre garantien fra Makita ugyldig for både Makita-værktøjet og -opladeren.

Tips til at bevare maksimal batterilevetid

1. Oplad batteripatronen, før den aflades helt. Stop altid værktøjets betjening og oplad batteripatronen, når du bemærker mindre værktøjskraft.
2. Du må aldrig oplade en fuldt opladt batteripatron. Overopladning afkorter batteriets levetid.
3. Oplad batteripatronen ved en rumtemperatur på 10 °C - 40 °C (50 °F - 104 °F). Lad en varm batteripatron køle af, inden du oplader den.
4. Når batteripatronen ikke anvendes, skal du fjerne den fra værktøjet og opladeren.
5. Oplad batteripatronen, hvis du ikke bruger den i en længere periode (mere end seks måneder).

BRUG OG VEDLIGEHOLDELSE AF TRÅDLØSE HAVESPRØJTER

1. Trådløse havesprøjter kan arbejde med Makita lithium-ion batterikasser. Brug af andre batterier kan medføre risiko for personskade eller brand. Batteriet kan kun oplades med en bestemt oplader. En oplader, der er egnet til en batteritype, kan udgøre en brandfare, når den bruges sammen med et andet batteri.
2. Placer altid den trådløse havesprøjte på en flad, stabil overflade, når du sætter eller fjerner batteriet.
3. Brug ikke batterier, tilbehør eller tilbehør, der ikke anbefales af producenten af denne enhed. Brug af u anbefalede batterier, tilbehør eller tilbehør kan medføre alvorlig personskade.

TILSIGTET BRUG

Denne tryksprøjte er specielt designet til sprøjtning af følgende opløsninger udendørs og i godt ventilerede drivhuse.

- Vand
- Pesticid
- Herbicid
- Naturlige olier opløselige i vand (f.eks. Neemolie, rapsolie).
- Kemisk gødning er opløselig i vand.

Væsken, der skal sprøjtes, især naturlig olie opløst i vand, skal have en konsistens, der svarer til vandets. Kan ikke sprøjte væsker med højere viskositet eller kun bruge lavere effekt.

Sprøjt og brug kun flydende gødning, herbicider og pesticider, der er godkendt af landets lokale licensbureau. På tidspunktet for fremstillingen er det kendt, at disse godkendte stoffer eller naturlige olier opløst i vand ikke vil medføre skadelige virkninger på de anvendte materialer. Gødning, pesticider og herbicider må kun sprøjtes i den koncentration, der er angivet af producenten af sprayopløsningen. Hvis du er i tvivl, bedes du kontakte den relevante producent.

Tryksprøjter er ikke egnede til mad eller væsker, der overskrider den maksimalt tilladte driftstemperatur på 40 °C. Tilsvarende er det forbudt at sprøjte sure, ætsende og brandfarlige væsker med et flammepunkt under 55 °C samt imprægneringsmidler, desinfektionsmidler, maling, lak, fedt, glasur og syntetiske olier.



Vigtig! Atomiserede brandfarlige væsker med flammepunkter over 55 °C er også meget brandfarlige.

Brug aldrig tryksprøjten

- som en flammepistol.
- til opbevaring af væsker.
- for stoffer med ukendt risiko.

Udstyret må kun bruges til det foreskrevne formål. Enhver anden brug anses for at være et tilfælde af misbrug. Brugeren / operatøren, ikke producenten, hæfter for enhver form for skade eller personskade, der forårsages deraf.

FORSAMLING.

⚠️FORSIGTIG:

Sørg altid for, at maskinen er slukket, og at batteripatronen er taget ud, inden du udfører noget arbejde på maskinen.

⚠️FORSIGTIG:

Sørg for, at alle dele er monteret sikkert, så væsken ikke lækker, når maskinen betjenes.

Samling af sprøjtestænger

Bemærk: Emmerne som mundstykker og kop er inkluderet i tanken.

1. Tag låget ud af håndtaget.

2. Sørg for, at O-ringen er på plads, og skru derefter sprøjtestangen fast på håndtaget, og stram den. Se figur 1.

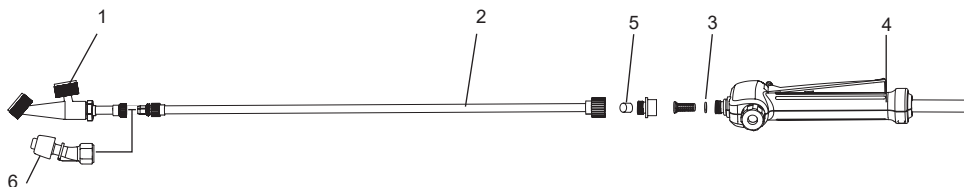

1	Lodret type 2-hoved dyse	2	Spray stick	3	O-ring
4	Håndtere.	5	Hat	6	Ukrudtsdyse

Figur 1

Bærestrop

Fastgør stroppen til bøjlen på maskinen, og fastgør bæltens fastgørelseskrog.

Skub bæltet over skuldrene, og juster længden på bæltet. Derefter skal du spænde dit bælte, så du kan arbejde uden træthed.

For at justere bælgelængden skal du trække i begge ender af bæltet for at forkorte det eller trække i de to båndfrigørelsesmekanismer for at forlænge det. Se figur 2.

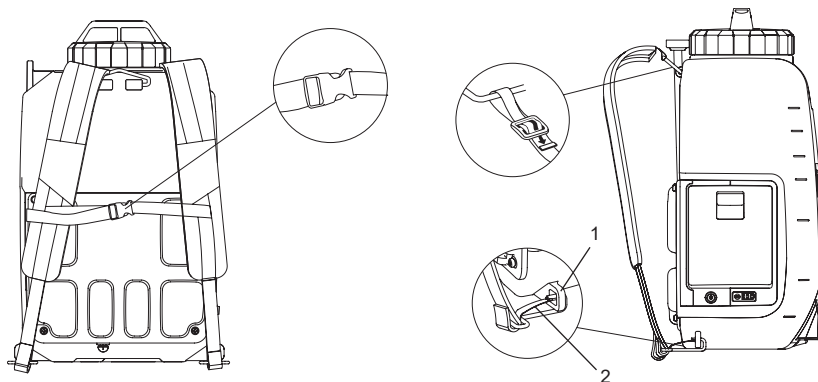

1	Bøjle	2	Fastgørelseskrog
---	-------	---	------------------

Figur 2

FUNKTIONEL BESKRIVELSE

⚠FORSIGTIG:

Sørg altid for, at maskinen er slukket, og at batteripatronen er taget ud, inden du foretager justeringer eller kontrollerer maskinens funktion.

Installere eller fjerne batterietuiet

⚠FORSIGTIG:

- Sluk altid maskinen, inden du installerer batteripatronen.
- Hold fast i maskinen og batteripatronen, når du isætter eller fjerner batteripatronen. Hvis maskinen og batteripatronen ikke holdes på plads, kan de glide ud af dine hænder, hvilket kan resultere i beskadigelse af maskinen og batteripatronen og personskade.
- Brug ikke strøm, når du installerer batterietuiet. Hvis patronen ikke glider let i, er den ikke isat korrekt.
- Isæt altid batteripatronen helt, så den røde indikator ikke længere kan ses. Hvis ikke, kan den ved en fejltagelse falde ud af værktøjet og skade dig eller folk omkring dig.
- Pas på ikke at klemme fingrene, når du åbner eller lukker batteridækslet.

For at indsætte batteripatronen skal du trække bagagerummet ned på den mørkeste og derefter åbne batteridækslet. Tilpas batteripatronens tunge til rillen i boksen, og sæt den i. Sæt det altid i, snur det med et lille klik. Se figur 3. For at fjerne batteriet skal du skubbe det ud af maskinen, mens du trykker på knappen. Se figur 4.

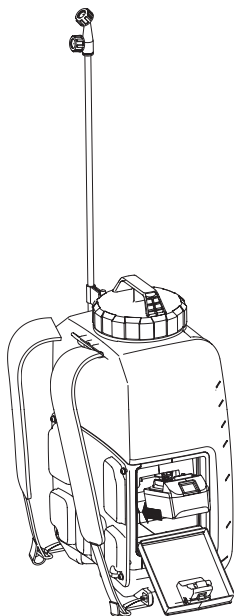

Figur 3

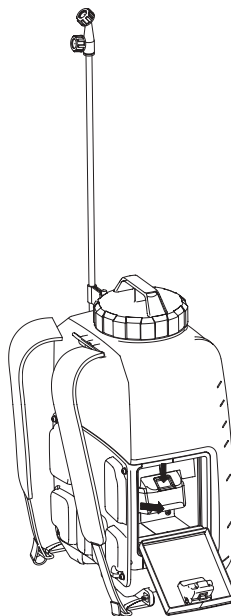

Figur 4

Indikerer batteriets kapacitet resterende

Tryk på kontrolknappen på maskinen for at angive den resterende batterikapacitet. Indikatorlampen lyser op i et par sekunder. Se figur 5.

Indikatorlamper		Den resterende batterikapacitet
Oplyst	Slukket	
■ ■ ■	□	50 % til 100 %
■ ■ □	□	30 % til 50 %
■ □ □	□	0 % til 30 %

BEMÆRK:

- Afhængigt af anvendelsesforholdene og den omgivende temperatur kan indikatoren afvige fra den egentlige kapacitet.

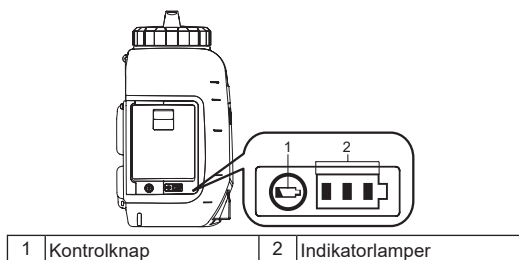

Figur 5

Maskine / batteribeskyttelsessystem

Denne maskine er udstyret med et beskyttelsessystem. Dette system afbryder automatisk strømmotoren for at udvide maskinens og batteriets levetid. Hvis maskinen eller batteriet er i en af følgende tilstande, stopper maskinen automatisk under drift.

- Overbelastningsbeskyttelse: Den måde, maskinen fungerer på, giver en usædvanlig høj strøm, og maskinen stopper automatisk uden angivelse. I dette tilfælde skal du lukke maskinen ned og stoppe det program, der fik maskinen til at overbelaste. Genstart derefter maskinen.
- Beskyttelse mod overopladning: Maskinen stopper automatisk, når batteriet er ved at løbe tør for strøm. Selvom kontakten er i drift, fungerer maskinen ikke, tag batteriet ud af maskinen og oplader den.





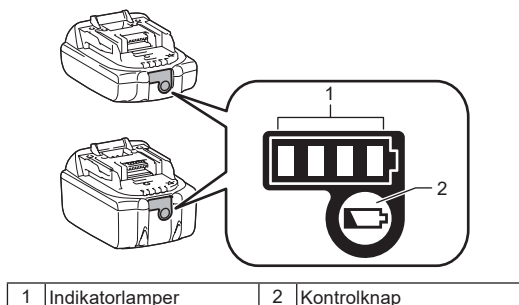





Indikerer den tilbageværende batterikapacitet

Kun til batteripatroner med indikatoren



Figur 6

Tryk på kontrolknappen på batteripatronen for at se den tilbageværende batterikapacitet. Indikatorlamperne lyser i et par sekunder.

Indikatorlamper			Tilbageværende kapacitet
 Oplyst	 Slukket	 Blinker	
			75 % til 100 %
			50 % til 75 %
			25 % til 50 %
			0 % til 25 %
			Oplad batteriet.
	 ↑ ↓ 		Batteriet kan have en funktionsfejl.

BEMÆRK: Afhængigt af anvendelsesforholdene og den omgivende temperatur kan indikatoren afvige fra den egentlige kapacitet.

BEMÆRK: Den første (længst til venstre) indikatorlampe blinker, når batteribeskyttelsessystemet virker.

Blanding.



ADVARSEL! Når du bruger, rengøring og opbevaring, skal du følge den kemiske producents anvisninger, der er trykt på produktetiketten. Efter grundig brug skal du følge anvisningerne i vedligeholdelses- og rengøringsafsnittet i denne vejledning. Kemikalier bør opbevares uden for børns rækkevidde. I så mindre tilfælde kan der opstå alvorlig personskade.



ADVARSEL! DETTE PRODUKT ER VELEGNET TIL SPRØJTNING AF HUSHOLDNINGS- OG HAVEKEMIKALIER SÅSOM DESINFEKTIONSMIDLER, FUNGICIDER, PESTICIDER OG GØDNING.



FORSIGTIG! Sørg for, at der ikke tidligere er brugt kemikalier tilbage i tanken. Som følge heraf kan kemiske reaktioner forekomme at producere skadelige gasser.



BEMÆRK! Kom nu, du skal ikke overdrive det. Hvis du gør det, kan det beskadige maskinen.



BEMÆRK! Væskesprøjtning skal være lige så tynd som vand. Stribede væsker sprøjtes ikke korrekt.

1. Tag batteriet ud, før du tilsætte en kemisk væske til beholderen.
2. Fjern tanklåget. Se figur 7.
3. Mål den anbefalede væske. Kopper kan bruges til at måle 200 ml (8 oz) . Se figur 8.
4. Hæld væsken i tanken med volumenkoppen og hæld den ind gennem fyldeporten i tanken. Du kan også opløse den kemiske væske i vand helt i en separat beholder og hæld den i vandtanken. Sørg for, at tanken fylder filteret på plads. Se figur 9.
5. Stram tanklåget. Se figur 10.
6. Skyl koppen med vand.

* Containerne er ikke inkluderet.

Figur 7

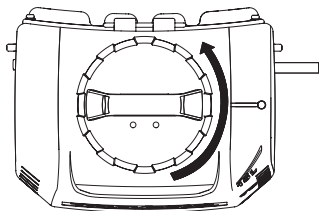

Figur 8

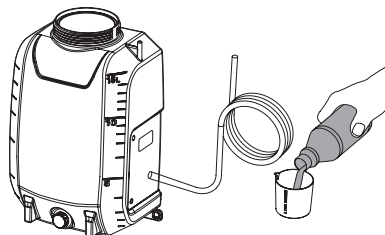

Figur 9

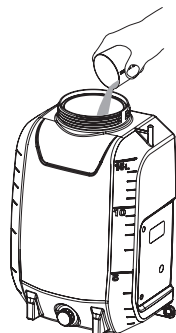

Figur 10

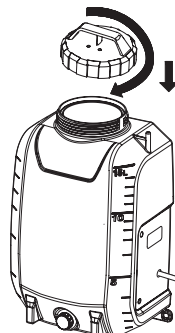

DRIFT



ADVARSEL! Risiko for brand eller eksplosion. Sprøjteområdet skal være godt ventileret og væk fra gnister eller flammer.



ADVARSEL! Væskeudløbsmøtrikken skal strammes sikkert under hele operationen.



ADVARSEL! Sørg for, at bærestropen ikke er løs eller løsnet før enhver operation.

FORSIGTIG:

Bind altid skulderremmen fast til skulderen, når du betjener maskinen.

Tænd/sluk for maskinen

1. Bær beskyttelsesbriller og andre sikkerhedsanordninger, før du betjener maskinen.
2. Tryk på tænd/sluk-knappen for at starte maskinen.
3. Tryk på håndtaget og hold den nede for at begynde at sprøjte. Se figur 11.
4. Slip håndtaget for at stoppe sprøjtning.
5. Tryk på tænd/sluk-knappen for at slukke maskinen.

Lås.

Låsefunktionen gør det nemt at sprøjte kontinuerligt eller dække store områder.

1. For at låse, skal du trykke på håndtaget og trække låseknappen tilbage og derefter slippe håndtaget. Se figur 12.
2. For at åbne låsen skal du trykke på håndtaget og trykke låseknappen fremad.

Bemærk: Før du sætter batteriet i maskinen, skal du sørge for, at håndtaget ikke er låst.

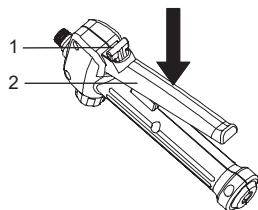

1	Lås knappen	2	Håndtag.
---	-------------	---	----------

Figur 11

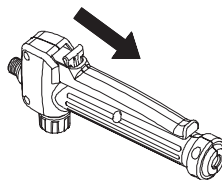

Figur 12

Montering af en dyse

To dyser leveres med den trådløse havesprøjte. Træk dysen på enden af sprøjtestaven. Brug kun original udskiftningsdyse.

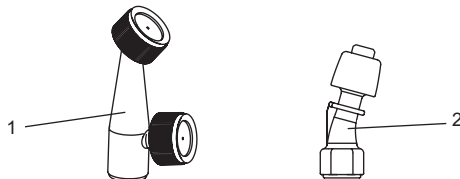

1	Lodret type 2-hoved dyse	2	Ukrudtsdyse
---	--------------------------	---	-------------

Figur 13

Sprøjtning.



ADVARSEL! An må aldrig sætte enheden på jorden under brug. Undgå altid fugt på maskinen og batteriet. Sprøjt ikke i nærheden af enheden eller direkte.

1. Sigt sprøjtedyse direkte mod den plante eller genstand, der skal sprøjtes.
2. Plan mod dig selv eller andres sprøjtehoved.
3. Vær opmærksom på stænk og stå langt nok væk fra det sprøjtede objekt for at forhindre dem i at spilde på dig.
4. Sprøjt ikke i retning af mennesker eller dyr;
5. Undgå sprøjtning på blæsende dage. Sprayen kan ved et uheld blæse på planter eller genstande, der ikke bør sprøjtes.
6. Vær opmærksom på påføringshastigheden for volumen og kontroller volumen i tanken fra tid til anden.

VEDLIGEHOLDELSE OG RENGØRING

FORSIGTIG:

Sørg altid for, at maskinen er slukket, og at batteripatronen tages ud, inden du prøver at udføre inspektion eller vedligeholdelse.

For at vedligeholde produktsikkerhed og pålidelighed skal reparationer, enhver anden vedligeholdelse eller justering udføres af autoriserede Makita-servicecentre eller fabrikksservicecentre, altid ved hjælp af Makita-reservedele.

VEDLIGEHOLDELSE



ADVARSEL! For at undgå alvorlig personskade skal du altid fjerne batteriet fra maskinen under rengøring eller vedligeholdelse.



ADVARSEL! Brug altid en ANSI Z87.1-kompatible beskyttelsesbriller med sidepaneler eller beskyttelsesbriller. I så lidt tid kan det medføre væske, der forårsager alvorlig personskade.



ADVARSEL! Brug kun de samme dele til service, når du udskifter den. Brug af andre dele kan forårsage fare eller beskadigelse af produktet.



ADVARSEL! Rør aldrig ved plastdele som bremsevæske, benzin, osmotisk olie osv. Kemikalier kan beskadige, svække eller beskadige plast, hvilket kan resultere i alvorlig personskade.



BEMÆRK: Kontroller hele produktet regelmæssigt for beskadigede, manglende eller løse komponenter såsom skruer, møtrikker, bolte, dæksler osv. Stram alle skruer og læg sikkert, og betjen ikke apparatet, før alle manglende eller beskadigede dele er blevet udskiftet. Kontakt venligst kundeservice eller et kvalificeret servicecenter for at få hjælp.



BEMÆRK: Benyt aldrig benzin, rensebenzin, fortyndermiddel, alkohol eller lignende. Misfarvning, deformation eller revner kan forekomme.

GENEREL VEDLIGEHOLDELSE: Undgå at bruge opløsningsmidler ved rengøring af plastdele. De fleste plast er modtagelige for forskellige kommercielle opløsningsmidler og kan blive beskadiget, når de anvendes. Brug rent tøj til at fjerne snavs, støv, olie, fedt osv. Medmindre andet er angivet, anbefaler vi, at du sørger for en kvalificeret tekniker til at efterse udstyret hvert 2. år.

RENGØRINGSSENHED



ADVARSEL! Opbevar og bortskaf altid kemikalierne korrekt. Behandlingen af forurenede skyllevand skal ske i overensstemmelse med lokale bestemmelser og regler.

HÆLD VANDET FRA TANKEN

Hvis der er væskerester i tanken efter sprøjtning, skal væsken tømmes af tanken, før den rengøres.

- Tag batteriet ud.
- Dræn indholdet ved at fylde området og væskeudløb.

BEMÆRK: Sørg for, at O-ringene inde i væskeafgangshætten er på plads.

BEMÆRK: Læg væsken tilbage i den originale beholder. Opbevar ikke kemiske væsker i tanken.

RENGØR TANKEN

- Fyld vandtanken med ca. en tredjedel af vandet. Der kan tilsættes en lille mængde mildt rengøringsmiddel.

BEMÆRK: Rengør aldrig tanken med brandfarlige kemikalier eller slibende rengøringsmidler.

- Tør tankens ydervæg med en ren, tør klud.
- Geninstaller batteriet. Spray indtil tanken er drænet. Sørg for, at sprayen er rettet mod et område, der ikke vil blive beskadiget af sprøjteopløsningen.
- Fyld vandet igen, og gentag denne procedure. Det kan være nødvendigt at skylle vandtanken flere gange og derefter tømmes igen som beskrevet ovenfor.
- Lad alle dele være helt tørre, før delene geninstalleres, og enheden opbevares.

RENGØR DYSEN

Hvis dysen er blokeret, skal du benytte følgende trin til at fjerne den.

- Tag batteriet ud.
- Løsn og fjern dysen fra spray wand.
- Før en lille ledning gennem det udsatte hul for at fjerne snavs. Skyl derefter med vand. Se figur 14.

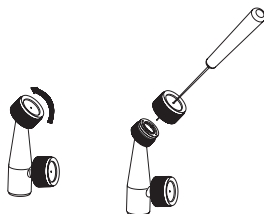

Figur 14

Rengør pumpen

Hvis sprøjten ikke kan udtække væske fra tanken, eller hvis den ikke kan sprøjtes efter første brug eller langtidsopbevaring. Rengør pumpen på følgende måde:

1. Sluk for maskinen, og tag batteriet ud.
2. Fjern sprøjtestangen fra håndtaget.
3. Hæld den resterende væske i vandet, eller opbevar den resterende væske i en anden beholder for at sikre, at den er tom.
4. Skru det røde dæksel af, åbn ivandshullet, og tilslut vandhullet til hanen. Sørg for, at O-ringene er i det røde dæksel. Se figur 15.
5. Tænd langsomt for hanen, og tryk på håndtaget for at skylle eventuelt snavs væk, der klæber til pumpen. Se figur 16.
6. Afbryd hanen, og syn det røde låg igen. Sørg for, at O-ringene i betrækket er på plads.

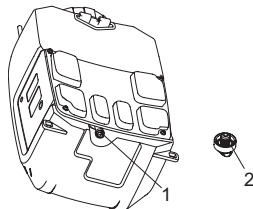

Figur 15

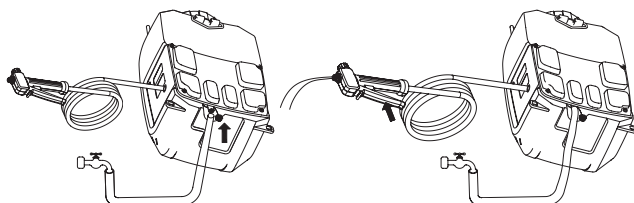

1	Rød hat	2	O-ring
---	---------	---	--------

Figur 16

VALGFRIT TILBEHØR

FORSIGTIG:

Dette tilbehør eller disse fittings anbefales til brug med dit Makita-produkt, der er specificeret i denne vejledning. Anvendelsen af andet tilbehør eller påmonteringer kan udgøre en risiko for personskade. Brug kun tilbehør eller påmonteringer til deres erklærede formål.

Hvis du har behov for flere oplysninger om dette tilbehør, kan du kontakte dit lokale Makita-servicecenter.

- Ægte Makita-batteri og -oplader.

BEMÆRK:

- Nogle emner på listen kan være inkluderet i produktpakken som standardtilbehør. Dette kan variere fra land til land.

Ελληνικά (Αρχικές οδηγίες)

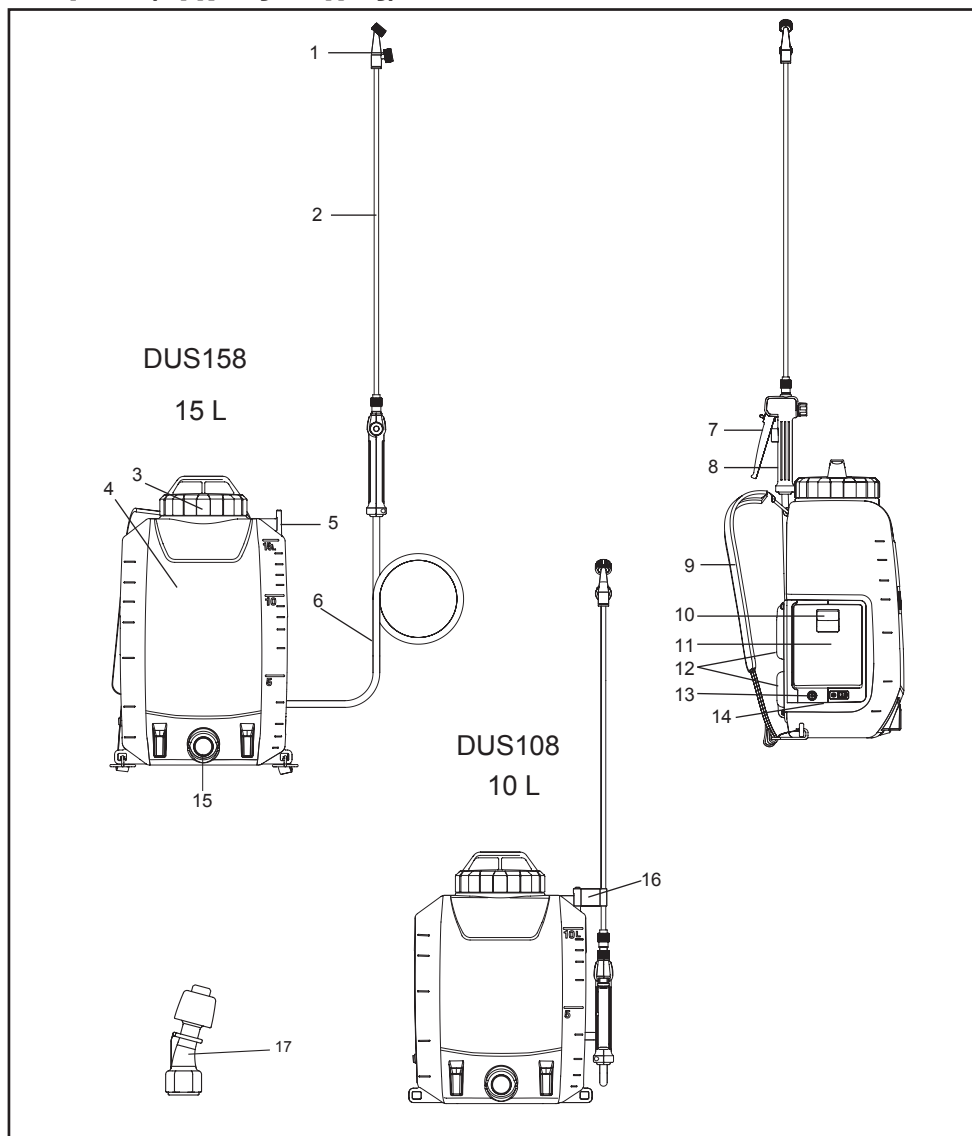

1	Κάθετο ακροφύσιο τύπου 2-κεφαλών	2	Ραβδί ψεκασμού	3	Καπάκι δεξαμενής	4	Δεξαμενή (10 L/15 L)
5	Στήριγμα ραβδιού ψεκασμού	6	Σπρέι σωλήνα	7	Σκανδάλη	8	Λαβή
9	Ιμάντες μεταφοράς	10	Σκανδάλη κλειδώματος	11	Κάλυμμα μπαταρίας	12	Πίσω μαξιλάρι
13	Διακόπτης έναρξης / λήξης	14	Ενδεικτικές λυχνίες	15	υγρού Εξοδος	16	Γάντζος (για την τοποθέτηση του ραβδιού ψεκασμού)
17	Ακροφύσιο Ζιζανιοκτόνα	-	-	-	-	-	-

ΤΕΧΝΙΚΑ ΧΑΡΑΚΤΗΡΙΣΤΙΚΑ

Μοντέλο	DUS108	DUS158
Βαθμονομημένη τάση	D.C. 18 V	
Χωρητικότητα δοχείου	10 L	15 L
Μήκος σωλήνα	1,7 m	
Μήκος ψεκασμού	60 cm	
Μέγιστη. εργασιακή πίεση	0,5 MPa	
Πίεση εργασίας με κάθετο ακροφύσιο τύπου 2- κεφαλών	Περίπου 0,34 MPa	
Ρυθμός ροής με κάθετο ακροφύσιο 2 κεφαλών	Περίπου 0,90 Λ / λεπτό	
Πίεση εργασίας με ακροφύσιο ζιζανιοκτόνου	Περίπου 0,12 MPa	
Ρυθμός ροής με ακροφύσιο ζιζανιοκτόνου	Περίπου 1,70 Λ / λεπτό	
Βίδα τοποθέτησης μπτεκ	G 1/4"	
Τεχνικά τον όγκο των συνολικών υπολειμμάτων	≤ 200 ml	
Διαστάσεις (Μ × Π × Υ)	317 × 237 × 437 mm	317 × 237 × 517 mm
Βάρος όταν είναι άδειο	5,6 - 5,9 kg	5,9 - 6,2 kg
Βάρος όταν είναι γεμάτο	15,6 - 15,9 kg	20,9 - 21,2 kg

- Στο πλαίσιο του συνεχιζόμενου προγράμματος έρευνας και ανάπτυξης της εταιρείας μας, τα τεχνικά χαρακτηριστικά που αναφέρονται στο παρόν εγχειρίδιο ενδέχεται να αλλάξουν χωρίς προειδοποίηση.
- Τα τεχνικά χαρακτηριστικά μπορεί να διαφέρουν ανάλογα με τη χώρα.
- Το βάρος ενδέχεται να κυμαίνεται βάσει των προσαρτημάτων, συμπεριλαμβανομένου και του δοχείου μπαταρίας. Ο ελαφύτερος και βαρύτερος συνδυασμός, σύμφωνα με τη διαδικασία ΕΡΤΑ 01/2014, φαίνεται στον πίνακα.

Δοχείο μπαταρίας και φορτιστής που χρησιμοποιούνται

Δοχείο μπαταρίας	BL1820B / BL1830B / BL1840B / BL1850B / BL1860B
Φορτιστής	DC18RC / DC18RD / DC18RE / DC18SD / DC18SE / DC18SF / DC18SH

- Ορισμένες από τα παραπάνω δοχεία και τους φορτιστές μπαταριών ενδέχεται να μην είναι διαθέσιμες ανάλογα με την περιοχή σας.

⚠️ ΠΡΟΕΙΔΟΠΟΙΗΣΗ: Χρησιμοποιείτε μόνο τις μπαταρίες και φορτιστές που αναφέρονται πιο πάνω. Η χρήση οποιουδήποτε άλλου δοχείου μπαταρίας και φορτιστή μπορεί να προκαλέσει τραυματισμό ή/και πυρκαγιά.

⚠️ ΠΡΟΕΙΔΟΠΟΙΗΣΗ: Μην χρησιμοποιείτε καλώδιο τροφοδοσίας όπως προσαρμογέα μπαταρίας ή φορητό τροφοδοτικό με αυτό το μηχάνημα. Το καλώδιο μιας τέτοιας τροφοδοσίας μπορεί να εμποδίσει τη λειτουργία και να προκαλέσει ατομικό τραυματισμό.

Σύμβολα

Τα παρακάτω είναι σύμβολα που χρησιμοποιούνται για τον προϊόν αυτό. Πριν χρησιμοποιήσετε το προϊόν, θα πρέπει να είστε σίγουροι ότι κατανοείτε τη σημασία αυτών των συμβόλων.

	Φοράτε προστατευτικά αυτιών.		Προειδοποίηση
	Φοράτε μάσκα αναπνοής.		Φοράτε προστατευτικά ματιού.
	Φοράτε προστατευτικά άρβυλα.		Φοράτε προστατευτικά γάντια.
	Μην χρησιμοποιείτε σε βροχή ή μην αφήνετε τον ψεκαστήρα σε εξωτερικούς χώρους ενώ βρέχει.		
	Διαβάστε το εγχειρίδιο οδηγιών.		
	Κρατήστε τους θεατές μακριά κατά τον ψεκασμό.		



Μόνο για τις χώρες της Ευρωπαϊκής Ένωσης
Λόγω της παρουσίας επικινδύνων εξαρτημάτων στον εξοπλισμό, τα απόβλητα ηλεκτρικού και ηλεκτρονικού εξοπλισμού, συσσωρευτών και μπαταριών ενδέχεται να έχουν αρνητικές επιπτώσεις στο περιβάλλον και την ανθρώπινη υγεία.
Μην πετάτε τις ηλεκτρικές και ηλεκτρονικές συσκευές ή τις μπαταρίες με τα οικιακά απορρίμματα!
Σύμφωνα με την Ευρωπαϊκή Οδηγία για τα απόβλητα ηλεκτρικού και ηλεκτρονικού εξοπλισμού και για συσσωρευτές και μπαταρίες και συσσωρευτές απορριμμάτων και μπαταρίες, καθώς και την προσαρμογή τους στην εθνική νομοθεσία, τα απόβλητα ηλεκτρικού εξοπλισμού, μπαταριών και συσσωρευτών πρέπει να αποθηκεύονται χωριστά και να παραδίδονται σε ξεχωριστό σημείο συλλογής για τα αστικά απόβλητα, λειτουργώντας σύμφωνα με τους κανονισμούς για την προστασία του περιβάλλοντος.
Αυτό υποδεικνύεται από το σύμβολο του διαγραμμένου τροχοφόρου κάδου που είναι τοποθετημένος στον εξοπλισμό.

ΕΝΔΕΔΕΙΓΜΕΝΗ ΧΡΗΣΗ

Το μηχάνημα προορίζεται για ψεκάσμο.

Θόρυβος

Η τυπική Α-σταθμισμένη στάθμη θορύβου καθορίζεται σύμφωνα με το EN62841-1:

Στάθμη ηχητικής πίεσης (L_{pA}): 70 dB (A) ή λιγότερο Αβεβαιότητα (K): 3 dB (A)

ΣΗΜΕΙΩΣΗ: Οι δηλωθείσες τιμές εκπομπής θορύβου(ων) έχουν μετρηθεί σύμφωνα με μια τυπική μέθοδο δοκιμής και μπορούν να χρησιμοποιηθούν για τη σύγκριση ενός εργαλείου με ένα άλλο.

ΣΗΜΕΙΩΣΗ: Οι δηλωθείσες τιμές εκπομπής θορύβου(ων) μπορούν επίσης να χρησιμοποιηθούν σε προκαταρκτική αξιολόγηση της έκθεσης.

▲ ΠΡΟΕΙΔΟΠΟΙΗΣΗ: Φοράτε προστατευτικά αυτιών.

▲ ΠΡΟΕΙΔΟΠΟΙΗΣΗ: Η εκπομπή θορύβου κατά τη διάρκεια της πραγματικής χρήσης του ηλεκτρικού εργαλείου μπορεί να διαφέρει από τις δηλωθείσες τιμές βάσει του τρόπου με τον οποίο χρησιμοποιείται το εργαλείο, ειδικά το είδος του τεμαχίου επεξεργασίας.

▲ ΠΡΟΕΙΔΟΠΟΙΗΣΗ: Βεβαιωθείτε ότι έχετε προσδιορίσει τα μέτρα ασφαλείας για την προστασία του χειριστή που βασίζονται σε εκτίμηση της έκθεσης στις πραγματικές συνθήκες χρήσης (λαμβάνοντας υπόψη όλα τα μέρη του κύκλου λειτουργίας, όπως οι στιγμές που το εργαλείο είναι απενεργοποιημένο και η λειτουργία σε αδράνεια εκτός από τον χρόνο ενεργοποίησης).

Δόνηση

Η συνολική τιμή δόνησης (τρι-αξονικό διανυσματικό άθροισμα) καθορίζεται σύμφωνα με το EN62841-1:

Κατάσταση λειτουργίας: λειτουργία χωρίς φορτίο
Εκπομπή δόνησης (a_{h}): 2,5 m/s² ή λιγότερο
Αβεβαιότητα (K): 1,5 m/s²

ΣΗΜΕΙΩΣΗ: Οι δηλωθείσες συνολικές τιμές δόνησης έχουν μετρηθεί σύμφωνα με μια τυπική μέθοδο δοκιμής και μπορούν να χρησιμοποιηθούν για τη σύγκριση ενός εργαλείου με ένα άλλο.

ΣΗΜΕΙΩΣΗ: Οι δηλωθείσες συνολικές τιμές δόνησης μπορούν επίσης να χρησιμοποιηθούν σε προκαταρκτική αξιολόγηση της έκθεσης.

▲ ΠΡΟΕΙΔΟΠΟΙΗΣΗ: Η εκπομπή δόνησης κατά τη διάρκεια της πραγματικής χρήσης του ηλεκτρικού εργαλείου μπορεί να διαφέρει από τις δηλωθείσες τιμές βάσει του τρόπου με τον οποίο χρησιμοποιείται το εργαλείο, ειδικά το είδος του τεμαχίου επεξεργασίας.

▲ ΠΡΟΕΙΔΟΠΟΙΗΣΗ: Βεβαιωθείτε ότι έχετε προσδιορίσει τα μέτρα ασφαλείας για την προστασία του χειριστή που βασίζονται σε εκτίμηση της έκθεσης στις πραγματικές συνθήκες χρήσης (λαμβάνοντας υπόψη όλα τα μέρη του κύκλου λειτουργίας, όπως οι στιγμές που το εργαλείο είναι απενεργοποιημένο και η λειτουργία σε αδράνεια εκτός από τον χρόνο ενεργοποίησης).

Δήλωση Συμμόρφωσης EC

Μόνο για ευρωπαϊκές χώρες

Η δήλωση συμμόρφωσης EC περιλαμβάνεται στο παράρτημα Α του παρόντος εγχειριδίου οδηγιών.

Γενικές προειδοποιήσεις ασφάλειας ηλεκτρικού εργαλείου

▲ ΠΡΟΕΙΔΟΠΟΙΗΣΗ: Διαβάστε όλες τις προειδοποιήσεις ασφαλείας, τις οδηγίες, τις εικόνες και τις προδιαγραφές που παρέχονται με αυτό το ηλεκτρικό εργαλείο. Η μη τήρηση όλων των οδηγιών που αναφέρονται πιο κάτω μπορεί να έχει ως αποτέλεσμα ηλεκτροπληξία, πυρκαγιά ή / και σοβαρό τραυματισμό.

Φυλάσσετε όλες τις προειδοποιήσεις και τις οδηγίες για μελλοντική αναφορά.

Ο όρος «ηλεκτρικό εργαλείο» στις προειδοποιήσεις αναφέρεται στο ηλεκτρικό σας εργαλείο που λειτουργεί είτε με σύνδεση στην πρίζα (με καλώδιο) είτε με μπαταρίες (χωρίς καλώδιο).

Ασφάλεια περιοχής εργασίας

1. Διατηρείτε τον χώρο εργασίας καθαρό και καλά φωτισμένο. Οι ακατάστατοι χώροι ή ο κακός φωτισμός ενισχύουν την πιθανότητα πρόκλησης ατυχημάτων.
2. Μη χρησιμοποιείτε ηλεκτρικά εργαλεία σε περιβάλλον με εύφλεκτη ατμόσφαιρα, όπως όταν υπάρχουν εύφλεκτα υγρά, αέρια ή σκόνη. Τα ηλεκτρικά εργαλεία προκαλούν απινθηρισμούς, οι οποίοι είναι πιθανόν να αναφλέξουν τη σκόνη ή τις αναθυμιάσεις.
3. Κρατάτε τα παιδιά και τους παρευρισκόμενους μακριά κατά τη χρήση ενός ηλεκτρικού εργαλείου. Η απόσπαση της προσοχής σας μπορεί να σας κάνει να χάσετε τον έλεγχο του ηλεκτρικού εργαλείου.

Ηλεκτρική ασφάλεια

1. Το φως του ηλεκτρικού εργαλείου πρέπει να ταιριάζει στην πρίζα. Μην τροποποιήσετε το φως με κανένα τρόπο. Μη χρησιμοποιείτε κανενός είδους αντάπτορα με γειωμένα ηλεκτρικά εργαλεία. Τα μη τροποποιημένα φως και οι κατάλληλες πρίζες μειώνουν τον κίνδυνο ηλεκτροπληξίας.
2. Αποφεύγετε την επαφή του σώματός σας με γειωμένες επιφάνειες, όπως σωλήνες, θερμαντικά σώματα, εστίες και ψυγεία. Αν γιωθεί το σώμα σας, υπάρχει αυξημένος κίνδυνος ηλεκτροπληξίας.
3. Μην εκθέτετε τα ηλεκτρικά εργαλεία σε βροχή ή συνθήκες υγρασίας. Αν εισχωρήσει νερό στο ηλεκτρικό εργαλείο αυξάνεται ο κίνδυνος ηλεκτροπληξίας.
4. Μην κακομεταχειρίζεστε το καλώδιο. Μη χρησιμοποιείτε ποτέ το καλώδιο για να μεταφέρετε, τραβήξετε ή απομακρύνετε από την πρίζα το ηλεκτρικό εργαλείο. Κρατάτε το καλώδιο μακριά από ζέστη, λάδια, αιχμηρές γωνίες ή κινούμενα εξαρτήματα. Τα κατεστραμμένα ή μπερδεμένα καλώδια αυξάνουν τον κίνδυνο ηλεκτροπληξίας.
5. Όταν χρησιμοποιείτε ένα ηλεκτρικό εργαλείο σε εξωτερικό χώρο, χρησιμοποιήστε επέκταση καλωδίου κατάλληλη για χρήση σε εξωτερικό χώρο. Η χρήση καλωδίου εγκκεκριμένου για χρήση σε εξωτερικό χώρο μειώνει τον κίνδυνο ηλεκτροπληξίας.

6. Αν η χρήση του ηλεκτρικού εργαλείου σε υγρό περιβάλλον είναι αναπόφευκτη, χρησιμοποιήστε διάταξη προστασίας ρεύματος διαρροής (RCD). Η χρήση διάταξης RCD μειώνει τον κίνδυνο ηλεκτροπληξίας.
7. Τα ηλεκτρικά εργαλεία μπορούν να παράγουν ηλεκτρομαγνητικά πεδία (EMF) τα οποία δεν είναι επιβλαβή για τον χρήστη. Ωστόσο, θα πρέπει να επικοινωνήσουν οι χρήστες βηματοδοτών και άλλων παρόμοιων ιατρικών συσκευών με τον κατασκευαστή της συσκευής τους και / ή το γιατρό για συμβουλές πριν από τη χρήση αυτού του ηλεκτρικού εργαλείου.

Προσωπική ασφάλεια

1. Να είστε σε εγρήγορση, να έχετε την προσοχή σας σε αυτό που κάνετε και να χρησιμοποιείτε κοινή λογική κατά τη χρήση ενός ηλεκτρικού εργαλείου. Μην χρησιμοποιείτε ηλεκτρικά εργαλεία όταν είστε κουρασμένοι ή κάτω από την επίρρεια ναρκωτικών, αλκοόλ ή φαρμάκων. Μια στιγμή απροσεξίας κατά τη χρήση του ηλεκτρικού εργαλείου μπορεί να οδηγήσει σε σοβαρό ατομικό τραυματισμό.
2. Χρησιμοποιήστε ατομικό προστατευτικό εξοπλισμό. Φοράτε πάντα προστατευτικά γυαλιά. Προστατευτικό εξοπλισμό, όπως μια μάσκα σκόνης, αντιολισθητικά παπούτσια, σκληρό κράνος ή προστασία της ακοής που χρησιμοποιούνται για τις κατάλληλες συνθήκες, μειώνουν τον κίνδυνο ατομικών τραυματισμών.
3. Λάβετε τα απαραίτητα μέτρα ώστε να μην είναι δυνατόν να τεθεί ακούσια σε λειτουργία η συσκευή. Βεβαιωθείτε πως ο διακόπτης βρίσκεται στην κλειστή θέση προτού συνδέσετε στην πηγή ενέργειας ή / και στη μπαταρία, ή προτού σηκώσετε ή μεταφέρετε το εργαλείο. Αν μεταφέρετε το ηλεκτρικά εργαλεία έχοντας το δάχτυλό σας στον διακόπτη ή φορτίστε τα ηλεκτρικά εργαλεία στη θέση ενεργοποίησης, υπάρχει κίνδυνος ατυχήματος.
4. Απομακρύνετε οποιοδήποτε εργαλείο ρύθμισης ή μηχανικό κλειδί που βρίσκεται πάνω στο εργαλείο, πριν το ενεργοποιήσετε. Τυχόν εργαλεία ρύθμισης ή μηχανικά κλειδιά σε κάποιο από τα κινούμενα τμήματα του ηλεκτρικού εργαλείου μπορούν να προκαλέσουν σωματικές βλάβες.
5. Μην υπερεκτείνετε. Πατάτε πάντα σταθερά και διατηρείτε την ισορροπία σας. Έτσι θα έχετε καλύτερο έλεγχο του ηλεκτρικού εργαλείου σε απρόβλεπτες καταστάσεις.
6. Ντύνετε κατάλληλα. Μην φοράτε φαρδιά ρούχα ή κοσμήματα. Κρατάτε τα μαλλιά και τα ρούχα σας μακριά από κινούμενα μέρη. Τα φαρδιά ρούχα, τα κοσμήματα και τα μακριά μαλλιά μπορεί να εμπλακούν σε κινούμενα μέρη.
7. Αν παρέχονται συσκευές για σύνδεση στο σύστημα εξαγωγής ή συλλογής της σκόνης, φροντίστε να τις συνδέσετε και να τις χρησιμοποιήσετε σωστά. Η χρήση της συλλογής σκόνης μπορεί να μειώσει τους κινδύνους που σχετίζονται με τη σκόνη.
8. Μην αφήσετε την οικειότητα η οποία αποκτήθηκε από τη συχνή χρήση εργαλείων να σας επιτρέψει να γίνετε ικανοποιημένοι και να αγνοείτε τις αρχές ασφάλειας του εργαλείου. Μπορεί να προκαλέσει σοβαρό τραυματισμό μια απρόσεκτη δράση μέσα σε ένα κλάσμα του δευτερολέπτου.

9. Χρησιμοποιείτε πάντα προστατευτικά γυαλιά για να προστατεύετε τα μάτια σας από τραυματισμό κατά τη χρήση ηλεκτρικών εργαλείων. Πρέπει να συμμορφώνονται τα γυαλιά με το ANSI Z87.1 στις ΗΠΑ, το EN 166 στην Ευρώπη ή το AS / NZS 1336 στην Αυστραλία / Νέα Ζηλανδία. Στην Αυστραλία / Νέα Ζηλανδία, απαιτείται εκ του νόμου να φοράτε μια προσωπίδα για την προστασία του προσώπου σας.

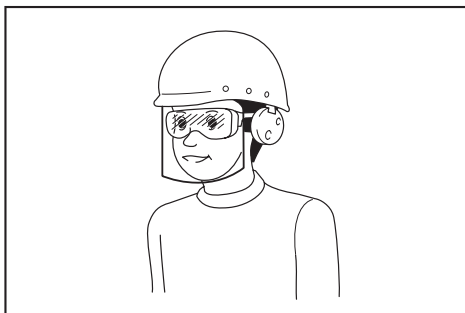

Είναι ευθύνη του εργοδότη να επιβάλει τη χρήση κατάλληλων προστατευτικών εξοπλισμών ασφαλείας από τους χειριστές εργαλείων και από άλλα άτομα στην άμεση περιοχή εργασίας.

Χρήση και φροντίδα του ηλεκτρικού εργαλείου

1. Μην ασκείτε υπερβολική δύναμη στο ηλεκτρικό εργαλείο. Χρησιμοποιείτε το κατάλληλο ηλεκτρικό εργαλείο για την εργασία σας. Το σωστό ηλεκτρικό εργαλείο θα εξασφαλίσει τη σωστότερη και ασφαλέστερη εκτέλεση της εργασίας για την οποία έχει σχεδιαστεί.
2. Μην χρησιμοποιείτε το ηλεκτρικό εργαλείο αν ο διακόπτης δεν μπορεί να το ενεργοποιήσει και να το απενεργοποιήσει. Οποιοδήποτε ηλεκτρικό εργαλείο που δεν μπορεί να ελεγχθεί με τον διακόπτη είναι επικίνδυνο και πρέπει να επισκευαστεί.
3. Αποσυνδέετε το βύσμα από την πηγή ενέργειας ή / και αφαιρέστε την μπαταρία, εάν είναι αποσπώμενη, από το ηλεκτρικό εργαλείο πριν οποιοσδήποτε προσαρμογές, αλλαγές αξεσουάρ ή αποθήκευση ηλεκτρικών εργαλείων. Αυτά τα προληπτικά μέτρα μειώνουν τον κίνδυνο τυχαίας ενεργοποίησης του ηλεκτρικού εργαλείου.
4. Αποθηκεύετε τα ηλεκτρικά εργαλεία που δεν χρησιμοποιείτε σε μέρος όπου δεν πλησιάζουν παιδιά και μην αφήνετε να χρησιμοποιηθούν από άτομα που δεν είναι εξοικειωμένοι με αυτά ή με τις οδηγίες τους. Τα ηλεκτρικά εργαλεία αποτελούν κίνδυνο όταν χρησιμοποιούνται από ανεκπαίδευτους χρήστες.
5. Συντηρήστε ηλεκτρικά εργαλεία και αξεσουάρ. Ελέγχετε για κακή ευθυγράμμιση ή δέσμευση κινούμενων εξαρτημάτων, σπασμένα μέρη και οποιοδήποτε άλλη κατάσταση που μπορεί να επηρεάσει τη λειτουργία του ηλεκτρικού εργαλείου. Αν το ηλεκτρικό εργαλείο πάθει ζημιά, δώστε το για επισκευή πριν να το χρησιμοποιήσετε πάλι. Πολλά ατυχήματα προκαλούνται από κακώς συντηρημένα ηλεκτρικά εργαλεία.
6. Διατηρείτε τα κοπτικά εξαρτήματα αιχμηρά και καθαρά. Τα κοπτικά εργαλεία που έχουν συντηρηθεί σωστά και διαθέτουν αιχμηρές κόψεις είναι λιγότερο πιθανό να δεσμευτούν και είναι ευκολότερα στο χειρισμό.

Προειδοποιήσεις Ασφάλειας του Ασυρμάτου Ψεκαστήρα Κήπου

- Χρησιμοποιείτε το ηλεκτρικό εργαλείο, τα αξεσουάρ και εξαρτήματά του κλπ., σύμφωνα με τις παρούσες οδηγίες, λαμβάνοντας υπόψη τις συνθήκες του περιβάλλοντος εργασίας και την εργασία που πρόκειται να πραγματοποιηθεί. Η χρήση ενός ηλεκτρικού εργαλείου για λειτουργίες διαφορετικές από αυτές για τις οποίες προορίζεται είναι πιθανόν να οδηγήσει σε επικίνδυνες καταστάσεις.
- Διατηρείτε τις λαβές και τις επιφάνειες σύλληψης στεγνές, καθαρές και απαλλαγμένες από λάδια και λίπη. Οι ολισθηρές λαβές και οι επιφάνειες σύλληψης δεν επιτρέπουν τον ασφαλή χειρισμό και τον έλεγχο του εργαλείου σε απρόσμενες καταστάσεις.
- Κατά τη χρήση του εργαλείου, μην φοράτε γάντια εργασίας υφασμάτων τα οποία μπορεί να μπλέκονται. Η εμπλοκή των γαντιών εργασίας υφασμάτων στα κινούμενα μέρη μπορεί να προκαλέσει σωματικές βλάβες.

Χρήση και φροντίδα μπαταρίας

- Η επαναφόρτιση της συσκευής θα πρέπει να γίνεται μόνο με τον φορτιστή που προβλέπει ο κατασκευαστής. Ένας φορτιστής που είναι κατάλληλος για έναν τύπο μπαταρίας μπορεί να προκαλέσει κίνδυνο πυρκαγιάς, αν χρησιμοποιηθεί με άλλη μπαταρία.
- Χρησιμοποιείτε τα ηλεκτρικά εργαλεία μόνο με τις ειδικές της μπαταρίες. Η χρήση οποιασδήποτε άλλης μπαταρίας μπορεί να προκαλέσει κίνδυνο τραυματισμού και πυρκαγιάς.
- Όταν δεν χρησιμοποιείτε την μπαταρία, θα πρέπει να τη φυλάτε μακριά από άλλα μεταλλικά αντικείμενα, όπως συνδετήρες, νομίσματα, κλειδιά, κορφιά, βίδες ή άλλα μικρά μεταλλικά αντικείμενα που θα μπορούσαν να προκαλέσουν τη σύνδεση των δύο πόλων. Η βραχυκύκλωση των πόλων της μπαταρίας μπορεί να προκαλέσει εγκαύματα ή πυρκαγιά.
- Σε συνθήκες κακής χρήσης, ενδέχεται να παρατηρηθεί διαρροή υγρών από την μπαταρία. Αποφύγετε την επαφή. Σε περίπτωση ατυχήματος, ξεπλύνετε με νερό την περιοχή που ήρθε σε επαφή με τα υγρά της μπαταρίας. Αν εισέλθουν υγρά μπαταρίας στα μάτια σας, αφού τα ξεπλύνετε με νερό, ζητήστε ιατρική βοήθεια. Τα υγρά της μπαταρίας μπορεί να προκαλέσουν ερεθισμούς ή εγκαύματα.
- Μην χρησιμοποιείτε μπαταρία ή εργαλείο που είναι φθαρμένο ή τροποποιημένο. Οι μπαταρίες που είναι φθαρμένες ή που έχουν τροποποιηθεί μπορεί να εμφανίσουν απρόβλεπτη συμπεριφορά, με αποτέλεσμα φωτιά, έκρηξη ή κίνδυνο τραυματισμού.
- Μην εκθέτετε την μπαταρία ή εργαλείο σε φλόγες ή υπερβολικά υψηλές θερμοκρασίες. Η έκθεση σε φλόγες ή θερμοκρασίες άνω των 130 °C μπορεί να προκαλέσει έκρηξη.
- Ακολουθείτε όλες τις οδηγίες φόρτισης και μη φορτίζετε την μπαταρία ή το εργαλείο σε θερμοκρασίες εκτός των ορίων που προβλέπονται στις σχετικές οδηγίες. Η ακατάλληλη φόρτιση ή η φόρτιση σε θερμοκρασίες εκτός των προβλεπόμενων ορίων μπορεί να προκαλέσει βλάβη στη μπαταρία και να αυξήσει τον κίνδυνο πυρκαγιάς.

Σέρβις

- Παραδώστε το ηλεκτρικό εργαλείο σας για μια συντήρηση σε εξειδικευμένο τεχνικό, ο οποίος θα χρησιμοποιήσει μόνο γνήσια ανταλλακτικά. Έτσι θα διατηρηθεί η ασφάλεια του ηλεκτρικού εργαλείου.
- Μην επισκευάζετε χαλασμένες μπαταρίες. Η συντήρηση μπαταριών θα πρέπει να πραγματοποιείται μόνο από κατασκευαστή ή από εξουσιοδοτημένους παρόχους υπηρεσιών.
- Ακολουθείτε την οδηγία για λίπανση και αλλαγή εξαρτημάτων.

▲ΠΡΟΕΙΔΟΠΟΙΗΣΗ: Κίνδυνος πυρκαγιάς ή έκρηξης. Μην πεκάζετε εύφλεκτα υγρά όπως βενζίνη. Αναζητάτε αυτήν την αναφορά συμβόλου στο κιβώτιο.

▲ΠΡΟΕΙΔΟΠΟΙΗΣΗ: Ορισμένοι ψεκασμοί που δημιουργούνται από προϊόντα που χρησιμοποιούνται με τον ψεκαστήρα περιέχει χημικές ουσίες που είναι γνωστό ότι προκαλούν καρκίνο, γενετικό ελάττωμα άλλων αναπαραγωγικών βλαβών. Μερικά παραδείγματα αυτών των χημικών.

ουσιών είναι:

- ενώσεις σε λίπασμα.
 - ενώσεις σε εντομοκτόνα, ζιανιοκτόνα και φυτοφάρμακα.
 - αρσενικό και χρώμιο από ξυλεία που έχουν υποστεί χημική επεξεργασία. Ακολουθείτε τις οδηγίες σε κιβώτιο όλων αυτών των προϊόντων. Για να μειώσετε την έκθεσή σας σε αυτές τις χημικές ουσίες, φοράτε εγκεκριμένο εξοπλισμό ασφαλείας, όπως μάσκα προσώπου σχεδιασμένες ειδικά για φίλτράρισμα ψεκασμού, γάντια και άλλο κατάλληλο προστατευτικό εξοπλισμό.
- Πριν χρησιμοποιήσετε οποιοδήποτε φυτοφάρμακο ή άλλα υλικά ψεκασμού σε αυτόν τον ψεκαστήρα, διαβάστε προσεκτικά την ετικέτα στο πρωτότυπο του δοχείου και ακολουθείτε τις οδηγίες της. Είναι επικίνδυνα τα ορισμένα υλικά ψεκασμού και δεν θα πρέπει να χρησιμοποιούνται σε αυτόν τον ψεκαστήρα, καθώς μπορούν να προκαλέσουν βλάβη στον ψεκαστήρα και να προκαλέσουν σοβαρό σωματικό τραυματισμό ή υλικές ζημιές.
 - Κίνδυνος ηλεκτροπληξίας. Μην πεκάζετε προς ηλεκτρικές πρίζες.
 - Μην χρησιμοποιείτε χημικά εμπορικής ποιότητας ή χημικά για εμπορικούς ή βιομηχανικούς σκοπούς. Χρησιμοποιείτε μόνο γκαόν υδατικής βάσης και χημικά κήπου στο βαθμό καταναλωτή.
 - Μην ρίχνετε ζεστά ή βραστά υγρά στο δοχείο. Μπορεί να αποδυναμώσουν ή να βλάψουν το σωλήνα ή το δοχείο.
 - Η περιοχή ψεκασμού πρέπει να αερίζεται καλά.
 - Αποφύγετε τον ψεκασμό σε θεαλλώδεις μέρες. Μπορεί να εκραγεί κατά λάθος ο ψεκασμός προς φυτά ή αντικείμενα τα οποία δεν θα πρέπει να πεκάζονται.
 - Αποθηκεύστε τον ψεκαστήρα σε έναν ασφαλή, καλά αεριζόμενο εσωτερικό χώρο με άδαιο δοχείο υγρού.
 - Μην χρησιμοποιείτε καυστικά (αλκαλικά) αυτοθερμαινόμενα ή διαβρωτικά (οξύ) υγρά σε αυτόν τον ψεκαστήρα. Μπορεί να διαβρώσουν μεταλλικά μέρη ή να εξασθενίσουν το δοχείο και τον σωλήνα.
 - Φοράτε αναπνευστική προστασία και κατάλληλη προστατευτική ενδυμασία. Κρατήστε τους θεατές μακριά από τον ψεκασμό.
 - Μάθετε τα περιεχόμενα της χημικής ουσίας τα οποία πεκάζονται. Διαβάστε όλα τα Φύλλα Δεδομένων Ασφαλείας Υλικού (MSDS) και τις ετικέτες δοχείων που παρέχονται μαζί με τη χημική ουσία. Ακολουθείτε τις οδηγίες ασφαλείας του χημικού κατασκευαστή.
 - Μην αφήνετε υπολείμματα ή υλικό ψεκασμού στο δοχείο μετά τη χρήση του ψεκαστήρα. Καθαρίζετε το μετά από κάθε χρήση.
 - Μην καπνίζετε κατά τη χρήση του ψεκαστήρα, ή μην πεκάζετε όπου υπάρχει σπινθήρας ή φλόγα.
 - Κίνδυνος ένεσης. Μην απορρίπτετε απευθείας πάνω στο δέρμα.

- Για να μειώσετε τον κίνδυνο ηλεκτροπληξίας, μην τοποθετείτε τον ψεκαστήρα σε νερό ή άλλο υγρό. Μην τοποθετείτε ή αποθηκεύετε τον ψεκαστήρα όπου μπορεί να πέσει ή να τραβηχτεί σε μια μπατιέρα ή νεροχύτη.
- Διατηρείτε το προϊόν. Επιθεωρείτε διεξοδικά τόσο το εσωτερικό όσο και το εξωτερικό του ψεκαστήρα και εξετάζετε τα εξαρτήματα πριν από κάθε χρήση. Ελέγχετε για ραγισμένους και φθαρμένους σωλήνες, διαρροές, φραγμένα μπτεκ και χαμένα ή κατεστραμμένα μέρη. Αν το προϊόν πάθει ζημιά, δώστε το για επισκευή πριν να το χρησιμοποιήσετε πάλι. Πολλά ατυχήματα προκαλούνται από κακώς συντηρημένα προϊόντα.
- Αποσυνδέετε τη μπαταρία από τη μονάδα πριν αποσταγίσετε, καθαρίσετε ή αποθηκεύσετε τον ψεκαστήρα. Αυτά τα προληπτικά μέτρα ασφαλείας μειώνουν τον κίνδυνο τυχαίας εκκίνησης.
- Φοράτε πάντα προστατευτικά ματιών με πλαινές ασπίδες ή γυαλιά με ένδειξη συμμορφώνονται με το ANSI Z87.1. Σε αντίθετη περίπτωση, το αποτέλεσμα θα μπορούσε να είναι ότι τα υγρά εισέρχονται στα μάτια σας με πιθανό σοβαρό τραυματισμό.
- Προστατεύετε τους πνεύμονές σας. Φοράτε μάσκα προσώπου ή σκόνης κατά τη χρήση του ψεκαστήρα. Ο κίνδυνος σοβαρού ατομικού τραυματισμού θα μειωθεί ακολουθώντας αυτόν τον κανόνα.
- Τα εργαλεία μπαταρίας δεν χρειάζεται να συνδέονται σε ηλεκτρική πρίζα, επομένως, είναι πάντα σε κατάσταση λειτουργίας. Γνωρίζετε τους πιθανούς κινδύνους κατά τη χρήση του εργαλείου μπαταρίας σας ή της αλλαγής αξεσουάρ. Αφαιρέστε την μπαταρία όταν δεν χρησιμοποιείται το εργαλείο. Η χρήση διάταξης μειώνει τον κίνδυνο ηλεκτροπληξίας, πυρκαγιάς ή σοβαρού ατομικού τραυματισμού.
- Μην τοποθετείτε τα εργαλεία μπαταρίας ή τις μπαταρίες τους κοντά σε φωτιά ή θερμότητα. Ο κίνδυνος έκρηξης και πιθανώς τραυματισμού θα μειωθεί.
- Μην συνθλίβετε, πετάτε ή βλάπτετε τη μπαταρία. Μην χρησιμοποιείτε μπαταρία ή φορτιστή που έχει πέσει ή έχει δεχτεί ένα έντονο χτύπημα. Μια χαλασμένη μπαταρία υπόκειται σε έκρηξη. Απορρίψτε σωστά την μπαταρία που έχει πέσει ή έχει υποστεί ζημιά.
- Μπορούν να εκραγούν οι μπαταρίες παρουσία μιας πηγής ανάφλεξης, όπως ένα φως πιλότου. Μην χρησιμοποιείτε κανένα ασύρματο προϊόν παρουσία ανοιχτής φλόγας ώστε να μειώνεται ο κίνδυνος σοβαρού ατομικού τραυματισμού. Μια εκρηκτική μπαταρία μπορεί να προωθήσει συντρίμμια και χημικά. Εάν εκτεθεί, ξεπλύνετε με νερό αμέσως.
- Μην φορτίζετε το εργαλείο μπαταρίας σε υγρή ή βρεγμένη τοποθεσία. Ο κίνδυνος ηλεκτροπληξίας θα μειωθεί ακολουθώντας αυτόν τον κανόνα.
- Για καλύτερα αποτελέσματα, θα πρέπει να φορτίσετε το εργαλείο μπαταρίας σας σε μια τοποθεσία όπου η θερμοκρασία είναι μεγαλύτερη από 10 °C (50 °F) αλλά μικρότερη από 40 °C (104 °F). Για να μειώσετε τον κίνδυνο σοβαρού ατομικού τραυματισμού, μη το αποθηκεύετε ή σε σχήματα.
- Υπό ακραίες συνθήκες χρήσης ή της θερμοκρασίας, μπορεί να συμβεί διαρροή της μπαταρίας. Εάν έρθει σε επαφή το υγρό με το δέρμα σας, πλύνετε αμέσως με σαπούνι και νερό. Σε περίπτωση που εισέλθει υγρό στα μάτια σας, ξεπλύνετε τα με καθαρό νερό για τουλάχιστον 10 λεπτά και, στη συνέχεια, ζητήστε αμέσως ιατρική βοήθεια. Ο κίνδυνος σοβαρού ατομικού τραυματισμού θα μειωθεί ακολουθώντας αυτόν τον κανόνα.
- Μην χρησιμοποιείτε συσκευή με μπαταρία στη βροχή.
- Φροντίστε για το χειρισμό των μπαταριών, ώστε να μην βραχυκυκλώνετε την μπαταρία με αγώγιμα υλικά όπως δαχτυλίδια, βραχιόλια και κλειδιά. Μπορεί να υπερθερμανθεί η μπαταρία ή ο αγωγός και να προκαλέσει εγκαύματα.
- Μην απορρίπτετε τη μπαταρία(ες) σε φωτιά. Το κινητό μπορεί να εκραγεί. Επιβεβαιώστε τους τοπικούς κανονισμούς για πιθανές ειδικές οδηγίες απορρίψης.
- Μην ανοίγετε και μην φθείρετε τη μπαταρία(ες). Η απελευθέρωση ηλεκτρολύτη είναι διαβρωτική και μπορεί να προκαλέσει ζημιά στα μάτια ή στο δέρμα. Μπορεί να είναι τοξικό σε περίπτωση κατάποσης.
- Αποφεύγετε το επικίνδυνο Περιβάλλον - Μη χρησιμοποιείτε συσκευές σε υγρές ή βρεγμένες τοποθεσίες.
- Χρήση Σωστής Συσκευής - Μην χρησιμοποιείτε τη συσκευή για οποιαδήποτε δουλειά εκτός από αυτήν για την οποία προορίζεται.
- Μη Αναγκάζετε τη Συσκευή - Θα κάνει τη δουλειά καλύτερα και με λιγότερες πιθανότητες κινδύνου τραυματισμού στο ρυθμό για τον οποίο σχεδιάστηκε.
- Αποθηκεύστε τις Συσκευές που δεν χρησιμοποιείτε σε Εσωτερικούς Χώρους - Όταν δεν χρησιμοποιούνται, οι συσκευές πρέπει να αποθηκεύονται εσωτερικό σε στεγνό και υψηλό ή κλειδωμένο μέρος - μακριά από παιδιά.
- Συντηρείτε τη Συσκευή με Προσοχή - Διατηρήστε καθαρό για βέλτιστη απόδοση και για να μειώσετε τον κίνδυνο τραυματισμού. Ακολουθείτε τις οδηγίες για αλλαγή εξαρτημάτων. Επιθεωρείτε το καλώδιο της συσκευής και να έχει υποστεί ζημιά, επισκευάστε το από εξουσιοδοτημένη υπηρεσία. Διατηρείτε τις λαβές στεγνές, καθαρές και απαλλαγμένες από λάδια και λίπη.
- Ελέγχετε Βλαμμένα Εξαρτήματα - Πριν από την περαιτέρω χρήση της συσκευής, θα πρέπει να ελέγχετε προσεκτικά ένα προστατευτικό ή άλλο μέρος που έχει υποστεί ζημιά, για να διαπιστωθεί ότι θα λειτουργεί σωστά και θα γίνει την προβλεπόμενη λειτουργία του. Ελέγχετε για ευθυγράμμιση κινούμενων μερών, δέσμευση κινούμενων μερών, θραύση εξαρτημάτων, στήριξη και οποιαδήποτε άλλη κατάσταση που μπορεί να επηρεάσει τη λειτουργία του. Ένα προστατευτικό ή άλλο μέρος που έχει υποστεί ζημιά θα πρέπει να επισκευαστεί σωστά ή να αντικατασταθεί από εξουσιοδοτημένο κέντρο υπηρεσίας, εκτός εάν αναφέρεται αλλιού σε αυτό το χειρίδιο.
- Μην ρίχνετε μια γεμάτη δεξαμενή για να αποφυγείτε τη διαρροή σε περίπτωση που το καπάκι της δεξαμενής δεν σφίγγεται.

Υπολειπόμενοι κίνδυνοι
Ακόμα κι αν χρησιμοποιείτε αυτό το ηλεκτρικό εργαλείο σύμφωνα με τις οδηγίες, ορισμένοι ανατομικές κινδύνους δεν μπορούν να αποκλειστούν. Οι ακόλουθοι κίνδυνοι ενδέχεται να προκύψουν σε σχέση με την κατασκευή και τη διάταξη του εξοπλισμού:

1. Βλάβη στους πνεύμονες εάν δεν χρησιμοποιείται κατάλληλη προστατευτική μάσκα.
2. Επαφή με επικίνδυνες ουσίες. Τα υλικά ψεκασμού μπορεί να είναι επιβλαβή σε περίπτωση εισπνοής ή κατάποσης ή εάν επιτρέπεται να έρθουν σε επαφή με το δέρμα ή τα μάτια. Ακολουθήστε τις οδηγίες και φορέστε κατάλληλο προστατευτικό εξοπλισμό.

Σημαντικές πληροφορίες ασφάλειας για την μπαταρία

1. Πριν χρησιμοποιήσετε την μπαταρία, διαβάστε όλες τις οδηγίες και τις επισημάνσεις για (1) τον φορτιστή, (2) την μπαταρία και (3) το προϊόν με μπαταρία.
2. Μην αποσυνδέετε ή αλλοιώνετε το δοχείο της μπαταρίας. Μπορεί να προκληθεί πυρκαγιά, υπερβολική θερμότητα ή έκρηξη.
3. Αν έχει μειωθεί σημαντικά ο χρόνος λειτουργίας, σταματήστε άμεσα να χρησιμοποιείτε τη συσκευή. Υπάρχει κίνδυνος υπερθέρμανσης, εγκαύματος ή ακόμα και έκρηξης.
4. Σε περίπτωση που εισέλθουν ηλεκτρολύτες στα μάτια σας, ξεπλύνετε τα με καθαρό νερό και ζητήστε αμέσως ιατρική βοήθεια. Υπάρχει κίνδυνος απώλειας όρασης.
5. Μην βραχυκυκλώσετε την μπαταρία:
 - (1) Μην ακουμπήσετε τους πόλους της μπαταρίας με οποιοδήποτε αγώγιμο υλικό.
 - (2) Αποφύγετε τη φύλαξη της μπαταρίας σε δοχείο με άλλα μεταλλικά αντικείμενα, όπως καρφιά, νομίσματα κ.λπ.
 - (3) Μην αφήσετε την μπαταρία εκτεθειμένη σε νερό ή βροχή.

Το βραχυκύκλωμα της μπαταρίας μπορεί να οδηγήσει σε υψηλή ροή ρεύματος, υπερθέρμανση, έγκαυμα ή ακόμα και καταστροφική βλάβη.

6. Μην φυλάσσετε και χρησιμοποιείτε το εργαλείο και το δοχείο μπαταρίας σε σημεία όπου η θερμοκρασία μπορεί να φτάσει ή να ξεπεράσει τους 50 °C (122 °F).
7. Μην αποτεφρώσετε την μπαταρία, ακόμα κι αν είναι εντελώς κατεστραμμένη ή άδεια. Η μπαταρία μπορεί να εκραγεί στη φωτιά.
8. Μην καρφώνετε, κόβετε, συνθλίβετε, πετάτε το δοχείο μπαταρίας ούτε να το αφήσετε να σας πέσει ή να χτυπήσει σε σκληρό αντικείμενο. Οι εν λόγω ενέργειες μπορούν να προκαλέσουν πυρκαγιά, υπερβολική θερμότητα ή έκρηξη.
9. Μην χρησιμοποιήσετε μια μπαταρία που έχει παρουσιάσει βλάβη.
10. Οι παρεχόμενες μπαταρίες ιόντων λιθίου υπόκεινται στις απαιτήσεις της νομοθεσίας για τα επικίνδυνα αγαθά.

Για τις μεταφορικές μεταφορές, π.χ. από τρίτους ή μεταφορικές εταιρείες, πρέπει να τηρούνται οι ειδικές απαιτήσεις για τη συσκευασία και τη σήμανση. Για την προετοιμασία του προϊόντος προς μεταφορά, απαιτείται η συνδρομητική οδηγία για τα επικίνδυνα υλικά. Επίσης, οφείλετε να τηρείτε τη νομοθεσία της χώρας σας, η οποία ενδέχεται να προβλέπει περισσότερες απαιτήσεις. Καλύψτε με ταινία ή άλλα μέσα τις ανοιχτές επαφές και συσκευάστε την μπαταρία έτσι ώστε να μην μπορεί να μετακινηθεί μέσα στη συσκευασία της.
11. Για να απορρίψετε την μπαταρία, αφαιρέστε την από το εργαλείο και απορρίψτε τη σε ασφαλές σημείο. Οφείλετε να ακολουθείτε τους τοπικούς κανονισμούς για την απόρριψη των μπαταριών.

12. Χρησιμοποιήστε τις μπαταρίες μόνο με τα προϊόντα που προβλέπει η Makita. Η τοποθέτηση των μπαταριών σε μη συμβατά προϊόντα μπορεί να προκαλέσει πυρκαγιά, υπερβολική θερμότητα, έκρηξη ή διαρροή ηλεκτρολυτών.
13. Αν δεν πρόκειται να χρησιμοποιήσετε το εργαλείο για μεγάλο χρονικό διάστημα, αφαιρέστε την μπαταρία.
14. Κατά τη χρήση και μετά από αυτή, το δοχείο μπαταρίας απορροφά θερμότητα που ενδέχεται να προκαλέσει εγκαύματα λόγω υψηλής ή χαμηλής θερμοκρασίας. Επιδείξτε προσοχή κατά τον χειρισμό των καυτών δοχείων μπαταρίας.
15. Μην αγγίζετε τον ακροδέκτη του εργαλείου άμεσα μετά τη χρήση, επειδή μπορεί να γίνεται αρκετά ζεστό ώστε να προκαλέσει εγκαύματα.
16. Μην αφήνετε θραύσματα, σκόνη ή χύμα μέσα στους ακροδέκτες, τις οπές ή τις αυλακώσεις του δοχείου μπαταρίας. Μπορεί να έχει ως αποτέλεσμα τη χαμηλή απόδοση ή τη βλάβη του δοχείου μπαταρίας.
17. Εκτός εάν το εργαλείο υποστηρίξει τις κοντινές γραμμές μεταφοράς ηλεκτρικής ενέργειας υψηλής τάσης, μην χρησιμοποιείτε το δοχείο μπαταρίας σε κοντινή απόσταση από αυτές. Μπορεί να προκληθεί πολλαπλή δυσλειτουργία ή βλάβη του εργαλείου ή του δοχείου μπαταρίας.
18. Η μπαταρία να φυλάσσεται μακριά από τα παιδιά.

ΚΡΑΤΗΣΤΕ ΑΥΤΕΣ ΤΙΣ ΟΔΗΓΙΕΣ.

▲ΠΡΟΣΟΧΗ: Χρησιμοποιείτε μόνο αυθεντικές μπαταρίες Makita. Η χρήση μη αυθεντικών μπαταριών Makita ή τροποποιημένων μπαταριών μπορεί να οδηγήσει σε ανάφλεξη της μπαταρίας και, κατά συνέπεια, πυρκαγιά, τραυματισμό και υλικές ζημιές. Επίσης, καθιστά άκυρη την εγγύηση της Makita για το εργαλείο και τον φορτιστή.

Συμβουλές για μέγιστη διάρκεια μπαταρίας

1. Φορτίστε την μπαταρία προτού αποφορτιστεί πλήρως. Όταν παρατηρείτε μειωμένη ισχύ στο εργαλείο, πάντοτε να σταματάτε τη λειτουργία και να φορτίζετε τη μπαταρία.
2. Μην επαναφορτίσετε ποτέ την μπαταρία ενώ είναι ήδη πλήρως φορτισμένη. Η υπερφόρτιση μειώνει τη διάρκεια ζωής της μπαταρίας.
3. Φορτίστε την μπαταρία σε περιβάλλον με θερμοκρασία 10 °C - 40 °C (50 °F - 104 °F). Αν η μπαταρία είναι ζεστή, περιμένετε να κρυώσει πριν τη φορτίσετε.
4. Όταν το δοχείο μπαταρίας δεν χρησιμοποιείται, αφαιρέστε το από το εργαλείο ή τον φορτιστή.
5. Φορτίστε την μπαταρία, αν δεν την έχετε χρησιμοποιήσει για μεγάλο διάστημα (πάνω από έξι μήνες).

ΧΡΗΣΗ ΚΑΙ ΦΡΟΝΤΙΔΑ ΤΟΥ ΑΣΥΡΜΑΤΟΥ ΨΕΚΑΣΤΗΡΑ ΚΗΠΟΥ

1. Ο ασύρματος ψεκαστήρας κήπου μπορεί να λειτουργεί με τη μπαταρία ιόντων λιθίου Makita. Η χρήση οποιασδήποτε άλλων μπαταριών μπορεί να προκαλέσει κίνδυνο τραυματισμού και πυρκαγιάς. Η επαναφόρτιση των μπαταριών θα πρέπει να γίνεται μόνο με τον καθορισμένο φορτιστή. Ένας φορτιστής που μπορεί να είναι κατάλληλος για έναν τύπο μπαταρίας μπορεί να προκαλέσει κίνδυνο πυρκαγιάς, αν χρησιμοποιηθεί με άλλη μπαταρία.
2. Κατά την τοποθέτηση ή την αφαίρεση της μπαταρίας, τοποθετείτε πάντα τον ασύρματο ψεκαστήρα κήπου σε επίπεδη και σταθερή επιφάνεια.
3. Μην χρησιμοποιείτε μπαταρίες, εξαρτήματα ή αξεσουάρ που δεν συνιστώνται από τον κατασκευαστή αυτής της συσκευής. Η χρήση μπαταριών, εξαρτημάτων ή αξεσουάρ που δεν συνιστώνται μπορεί να προκαλέσει σοβαρό ατομικό τραυματισμό.

ΕΝΔΕΔΕΙΓΜΕΝΗ ΧΡΗΣΗ

Αυτός ο ψεκαστήρας πίεσης έχει σχεδιαστεί αποκλειστικά για τον ψεκασμό των ακόλουθων λύσεων σε εξωτερικούς χώρους και σε θερμοκήπια πουαερίζονται καλά.

- Νερό
- Φυτοφάρμακα
- Ζιζανιοκτόνοι
- Φυσικά έλαια διαλυμένα σε νερό (π.χ. έλαιο neem,κραμβέλαιο).
- Τα λιπάσματα διαλύονται σε νερό.

Τα υγρά που πρέπει να ψεκάζονται, ιδιαίτερα τα φυσικά έλαια διαλυμένα σε νερό, πρέπει να έχουν υφή σαν νερό. Υγρά μεγαλύτερου ιξώδους δεν μπορούν να ψεκαστούν ή μόνο με μικρότερη ισχύ.

Μόνο υγρά λιπάσματα, ζιζανιοκτόνα και φυτοφάρμακα που έχουν εγκριθεί από τον τοπικό/Η αρχή αδειοδότησης στη χώρα χρήσης μπορεί να ψεκαστεί. Κατά τη στιγμή της κατασκευής, γνωστό ότι υπάρχουν επιβλαβείς επιπτώσεις στα χρησιμοποιούμενα υλικά προκαλείται από αυτές τις εγκεκριμένες ουσίες ή φυσικά έλαια διαλυμένα σε νερό. Τα λιπάσματα, τα φυτοφάρμακα και τα ζιζανιοκτόνα επιτρέπεται να ψεκάζονται μόνο στο συγκεντρώσεις που καθορίζονται από τον κατασκευαστή των διαλυμάτων ψεκασμού. Σε περίπτωση αμφιβολίας, επικοινωνήστε με τον σχετικό κατασκευαστή.

Ο ψεκαστήρας πίεσης δεν έχει σχεδιαστεί για χρήση με τρόφιμα ή για ψεκασμό υγρών που υπερβαίνουν τη μέγιστη επιτρεπόμενη θερμοκρασία λειτουργίας 40 °C. Παρομοίως, απαγορεύεται ο ψεκασμός όξινων, καυστικών και εύφλεκτων υγρών των οποίων το σημείο ανάφλεξης είναι κάτω από 55 °C, καθώς και παράγοντες εμποτισμού, απολυμαντικά, χρώματα, βερνίκια, γράσα, υαλοπίνακες και συνθετικά κατασκευασμένα λάδια.



σημαντικό! Τα ατομοποιημένα εύφλεκτα υγρά με σημείο ανάφλεξης άνω των 55 °C είναι επίσης πολύ εύφλεκτα.

Ποτέ μην χρησιμοποιείτε τον ψεκαστήρα πίεσης

- ως φλογιστρο.
- για την αποθήκευση υγρών.
- για ουσίες με άγνωστο κίνδυνο.

Ο εξοπλισμός πρέπει να χρησιμοποιείται μόνο για τον καθορισμένο σκοπό του. Οποιαδήποτε άλλη χρήση θεωρείται περίπτωσηκατάχρησης. Ο χρήστης / χειριστής και όχι ο κατασκευαστής θα είναι υπεύθυνοι για οποιαδήποτε ζημία ή τραυματισμό οποιουδήποτε είδους προκληθεί ως αποτέλεσμα αυτού.

ΣΥΝΑΡΜΟΛΟΓΗΣΗ

⚠ ΠΡΟΣΟΧΗ:

Πριν οποιαδήποτε λειτουργία στο μηχάνημα, θα πρέπει πάντα να απενεργοποιείτε το μηχάνημα και να αφαιρείτε το δοχείο μπαταρίας.

⚠ ΠΡΟΣΟΧΗ:

Βεβαιωθείτε ότι όλα τα μέρη είναι καλά συναρμολογημένα έτσι ώστε το υγρό να μην διαρρέυσει κατά τη λειτουργία του μηχανήματος.

Συναρμολόγηση του ραβδιού ψεκασμού

Σημείωση: Τα είδη όπως ακροφύσια και κύπελλο περιλαμβάνονται στο ρεζερβουάρ.

1. Αφαιρείτε το καπάκι από τη λαβή.
2. Βεβαιωθείτε ότι ο Ο-δακτύλιος είναι στη θέση του και, στη συνέχεια, βιδώστε το ραβδί ψεκασμού στη λαβή και σφίγγετε το με ασφάλεια. Ανατρέξτε στη Εικόνα 1.

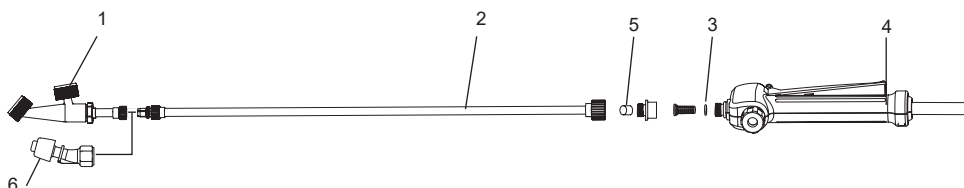

1	Κάθετο ακροφύσιο τύπου 2- κεφαλών	2	Ραβδί ψεκασμού	3	Ο-δακτύλιος
4	Λαβή	5	Καπάκι	6	Ακροφύσιο Ζιζανιοκτόνα

Εικόνα 1

Ιμάντας μεταφοράς

Συνδέστε τον ιμάντα μεταφοράς στις κρεμάστρες του μηχανήματος και τα άγκιστρα στερέωσης για τον ιμάντα στη θέση του.

Γλιστήστε τη ζώνη στους ώμους σας και ρυθμίστε τομήκος της ζώνης. Μετά από αυτό, στερεώστε τη ζώνη έτσι ώστε να μπορείτε να εργαστείτε χωρίς κόπωση.

Για να προσαρμόσετε το μήκος του ιμάντα, τραβήξτε τα δύο άκρα του ιμάντα για να τον συντομεύσετε ή στους δύο μηχανισμούς απελευθέρωσης του ιμάντα για να τον επεκτείνετε. Ανατρέξτε στη Εικόνα 2.

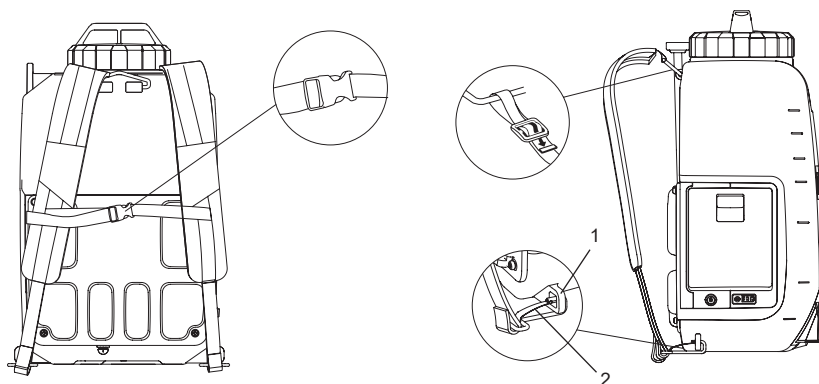

1	Κρεμάστρα	2	Άγκιστρα στερέωσης
---	-----------	---	--------------------

Εικόνα 2

ΠΕΡΙΓΡΑΦΗ ΛΕΙΤΟΥΡΓΙΑΣ

⚠ ΠΡΟΣΟΧΗ:

Πριν προσαρμόσετε ή ελέγξετε τη λειτουργία του μηχανήματος, θα πρέπει πάντα να απενεργοποιείτε το μηχάνημα και να αφαιρείτε το δοχείο μπαταρίας.

Τοποθέτηση ή αφαίρεση μπαταρίας.

⚠ ΠΡΟΣΟΧΗ:

- Πάντα να κλείνετε το μηχάνημα προτού τοποθετήσετε ή αφαιρέσετε τη θήκη της μπαταρίας.
- Κρατάτε σταθερά το μηχάνημα και τη θήκη μπαταρίας κατά την εγκατάσταση ή την αφαίρεση της θήκης μπαταρίας. Αν δεν κρατάτε σταθερά το μηχάνημα και τη μπαταρία, μπορεί να σας γλιστρήσουν και να φθαρούν, ή να τραυματιστείτε.
- Μην ασκείτε δύναμη κατά την τοποθέτηση της μπαταρίας. Αν δεν μπορείτε να σύρετε με ευκολία την μπαταρία στη θέση της, αυτό σημαίνει ότι δεν την τοποθετείτε σωστά.
- Τοποθετήστε σωστά την μπαταρία, έτσι ώστε να μην είναι εμφανής η κόκκινη ένδειξη. Αλλιώς, μπορεί να πέσει κατά λάθος από το εργαλείο και να τραυματιστείτε εσείς ή κάποιος άλλος κοντά σας.
- Προσέξτε να μην τσιμπήσετε τα δάχτυλά σας όταν ανοίγετε ή κλείνετε το κάλυμμα της μπαταρίας.

Για να τοποθετήσετε την μπαταρία, τραβάτε προς τα κάτω τη σκανδάλη και, στη συνέχεια, ανοίγετε το κάλυμμα μπαταρίας. Ευθυγραμμίστε τη γλωπτίδα της μπαταρίας με την εγκοπή που υπάρχει στο περίβλημα και σύρετε την μπαταρία για να την τοποθετήσετε στη θέση της. Πιέστε την μπαταρία πάντα μέχρι να ακούσετε τον χαρακτηριστικό ήχο που υποδηλώνει ότι έχει ασφαλίσει στη θέση της. Ανατρέξτε στη Εικόνα 3.

Για να αφαιρέσετε το δοχείο μπαταρίας, τραβήξτε το έξω από το μηχάνημα πατώντας το κουμπί. Ανατρέξτε στη Εικόνα 4.

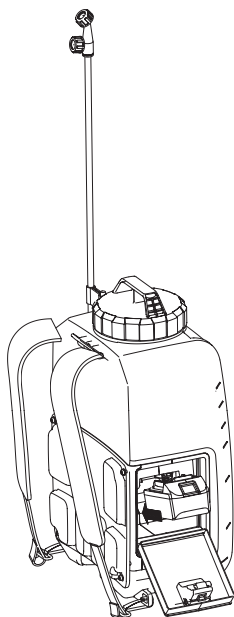

Εικόνα 3



Εικόνα 4

Ένδειξη υπολειπόμενης χωρητικότητας μπαταρίας

Πατάτε το κουμπί ελέγχου στο μηχάνημα για να δείτε την υπολειπόμενη χωρητικότητα. Οι ενδεικτικές λυχνίες θα ανάψουν για λίγα δευτερόλεπτα. Ανατρέξτε στη Εικόνα 5.

Ενδεικτικές λυχνίες		Υπολειπόμενη χωρητικότητα μπαταρίας
Αναμμένες	Σβηστές	
■ ■ ■	□	50 % έως 100 %
■ ■ □	□	30 % έως 50 %
■ □ □	□	0 % έως 30 %

ΣΗΜΕΙΩΣΗ:

- Ανάλογα με τις συνθήκες χρήσης και τη θερμοκρασία περιβάλλοντος, η ένδειξη μπορεί να διαφέρει ελαφρά από την πραγματική χωρητικότητα.

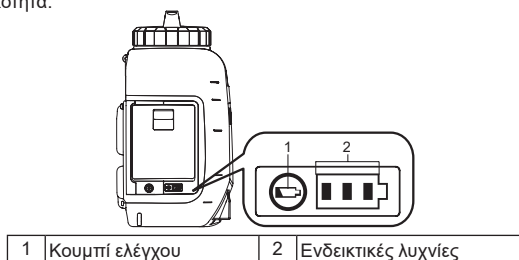

Εικόνα 5

Σύστημα προστασίας μηχανήματος / μπαταρίας

Το μηχάνημα είναι εξοπλισμένο με το σύστημα προστασίας. Το σύστημα διακόπτει αυτόματα την ισχύ του κινητήρα για να παρατείνει τη διάρκεια ζωής του μηχανήματος και της μπαταρίας. Το μηχάνημα θα σταματήσει αυτόματα κατά τη λειτουργία εάν το μηχάνημα ή η μπαταρία είναι τοποθετημένο υπό μία από τις ακόλουθες συνθήκες.

- Προστασία υπερφόρτωσης : Κατά τη λειτουργία του μηχανήματος με τρόπο που προκαλεί ένα ασυνήθιστο υψηλό ρεύμα, το μηχάνημα σταματά αυτόματα χωρίς καμία ένδειξη. Σε αυτήν την περίπτωση, απενεργοποιείτε το μηχάνημα και σταματάτε την εργασία που προκάλεσε την υπερφόρτωση του μηχανήματος. Στη συνέχεια, ενεργοποιείτε το μηχάνημα για επανεκκίνηση.
- Προστασία από υπερεκφόρτιση: Όταν η χωρητικότητα της μπαταρίας είναι χαμηλή, το μηχάνημα σταματά αυτόματα. Εάν το μηχάνημα δεν λειτουργεί ακόμη και όταν λειτουργούν οι διακόπτες, αφαιρείτε τη μπαταρία από το μηχάνημα και φορτίζετε την.





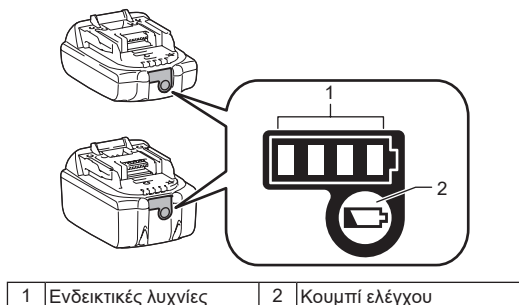



Ένδειξη υπολειπόμενης χωρητικότητας μπαταρίας

Μόνο για θήκες μπαταρίας με ένδειξη



Εικόνα 6

Πατήστε το κουμπί ελέγχου στην μπαταρία για να δείτε την υπολειπόμενη χωρητικότητα. Η ενδεικτική λυχνία ανάβει για λίγα δευτερόλεπτα.

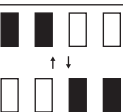
Ενδεικτικές λυχνίες			Υπολειπόμενη χωρητικότητα
 Αναμμένες	 Σβηστές	 Αναβοσβήνουν	
			75 % έως 100 %
			50 % έως 75 %
			25 % έως 50 %
			0 % έως 25 %
			Φορτίστε την μπαταρία.
			Η μπαταρία μπορεί να έχει παρουσιάσει κάποια δυσλειτουργία.

ΣΗΜΕΙΩΣΗ: Ανάλογα με τις συνθήκες χρήσης και τη θερμοκρασία περιβάλλοντος, η ένδειξη μπορεί να διαφέρει ελαφρά από την πραγματική χωρητικότητα.

ΣΗΜΕΙΩΣΗ: Η πρώτη (άκρη αριστερά) ενδεικτική λυχνία θα αναβοσβήνει κατά τη λειτουργία του συστήματος προστασίας της μπαταρίας.

Μείγμα



ΠΡΟΕΙΔΟΠΟΙΗΣΗ! Ακολουθείτε πάντα τις οδηγίες του χημικού κατασκευαστή που αναγράφονται στην ετικέτα του προϊόντος για χρήση, καθαρισμό και αποθήκευση. Καθαρίζετε το εξονυχιστικά μετά από κάθε χρήση, ακολουθώντας τις οδηγίες στην ενότητα της Συντήρησης και καθαρισμού αυτού του εγχειριδίου. Πρέπει να φυλάσσονται τα χημικά μακριά από παιδιά. Σε αντίθεση περίπτωση, το αποτέλεσμα θα μπορούσε να προκληθεί σοβαρός ατομικός τραυματισμός.



ΠΡΟΕΙΔΟΠΟΙΗΣΗ! ΤΟ ΠΡΟΪΟΝ ΣΧΕΔΙΑΖΕΤΑΙ ΣΤΟ ΒΑΣΜΟ ΚΑΤΑΝΑΛΩΤΗ ΣΠΙΤΙΟΥ ΚΑΙ ΚΗΠΟΥ ΓΙΑ ΤΟΝ ΨΕΚΑΣΜΟ ΤΩΝ ΧΗΜΗΚΩΝ, ΟΠΩΣ ΟΙ ΔΟΛΟΦΟΝΟΙ ΖΙΖΑΝΙΩΝ, ΤΑ ΜΥΚΗΤΟΚΤΟΝΑ, ΤΑ ΕΝΤΟΜΟΚΤΟΝΑ ΚΑΙ ΤΑ ΛΙΠΑΣΜΑΤΑ.



ΠΡΟΣΟΧΗ: Βεβαιωθείτε ότι δεν έχει απομείνει κανένα χημικά προηγούμενης χρησιμοποιημένα στο δοχείο. Σε αυτή την περίπτωση, μπορεί να συμβεί χημική αντίδραση δημιουργώντας επιβλαβές αέριο.



ΕΙΔΟΠΟΙΗΣΗ: Μην γεμίζετε υπερβολικά το δοχείο. Έτσι μπορεί να προκαλέσει ζημιά στο μηχάνημα.



ΕΙΔΟΠΟΙΗΣΗ: Τα υγρά που ψεκάζονται πρέπει να είναι τόσο λεπτά όσο το νερό. Τα παχύτερα υγρά δεν ψεκάζονται σωστά.

1. Αφαιρείτε τη μπαταρία πριν από την προσθήκη χημικού υγρού στο δοχείο.
2. Αφαιρέστε το καπάκι της δεξαμενής. Ανατρέξτε στη Εικόνα 7.
3. Μετράτε το συνιστώμενο υγρό. Μπορεί να χρησιμοποιηθεί το κύπελλο για τη μέτρηση έως και 200 ml (8 oz). Ανατρέξτε στη Εικόνα 8.
4. Χύστε προσεκτικά το υγρό στο δοχείο με κύπελλο μέτρησης μέσω του ανοίγματος πλήρωσης του δοχείου. Μπορείτε επίσης να διαλύσετε πλήρως το χημικό υγρό σε νερό σε μια ξεχωριστή δεξαμενή και στη συνέχεια να το ρίξετε στο δοχείο.
Βεβαιωθείτε ότι το φίλτρο πλήρωσης δοχείου είναι στη θέση του. Ανατρέξτε στη Εικόνα 9.
5. Σφίξτε το καπάκι της δεξαμενής. Ανατρέξτε στη Εικόνα 10.
6. Ξεπλύνετε το κύπελλο μέτρησης με καθαρό νερό.

* Η δεξαμενή δεν περιλαμβάνεται.

Εικόνα 7

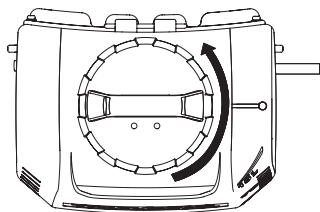

Εικόνα 8

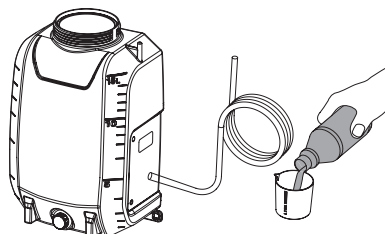

Εικόνα 9

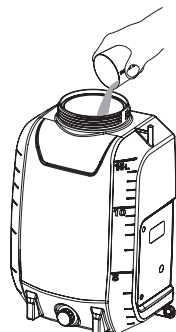

Εικόνα 10

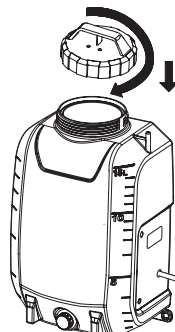

ΛΕΙΤΟΥΡΓΙΑ



ΠΡΟΕΙΔΟΠΟΙΗΣΗ! Κίνδυνος πυρκαγιάς ή έκρηξης. Η περιοχή ψεκασμού πρέπει να αερίζεται καλά και μακριά από σπινθήρες ή φλόγες.



ΠΡΟΕΙΔΟΠΟΙΗΣΗ! Το παξιμάδι εξόδου υγρού πρέπει να σφίγγεται καλά κατά τη διάρκεια της λειτουργίας.



ΠΡΟΕΙΔΟΠΟΙΗΣΗ! βεβαιωθείτε ότι ο ιμάντας μεταφοράς δεν είναι χαλαρός η αποκομμένος πριν την μεταφορά.

⚠ ΠΡΟΣΟΧΗ:

Κατά τη λειτουργία του μηχανήματος, βεβαιωθείτε ότι έχετε τοποθετήσει καλά τον ιμάντα μεταφοράς.

Ενεργοποίηση / απενεργοποίηση του μηχανήματος

1. Πριν τη χρήση του μηχανήματος, φοράτε προστατευτικά γυαλιά και άλλους εξοπλισμούς ασφαλείας.
2. Πατάτε το διακόπτη Ενεργοποίηση / Απενεργοποίηση για την εκκίνηση του μηχανήματος.
3. Πατάτε και κρατάτε πατημένο τη σκανδάλη προς τα κάτω για να ξεκινήσετε τον ψεκασμό. Ανατρέξτε στη Εικόνα 11.
4. Αφήνετε τη σκανδάλη για να σταματάτε τον ψεκασμό.
5. Πατήστε το διακόπτη On / Off για να απενεργοποιήσετε το μηχάνημα.

Κλειδώμα

Η ιδιαιτερότητα κλειδώματος είναι κατάλληλη για συνεχή ψεκασμό όταν καλύπτετε μια μεγάλη περιοχή.

1. Για το κλειδώμα, πατάτε τη σκανδάλη προς τα κάτω και τραβάτε το κουμπί κλειδώματος προς τα πίσω και στη συνέχεια αφήνετε τη σκανδάλη. Ανατρέξτε στη Εικόνα 12.
2. Για την απελευθέρωση του κλειδώματος, πατάτε τη σκανδάλη και πιέσετε το κουμπί κλειδώματος προς τα εμπρός.

Σημείωση: Βεβαιωθείτε ότι η σκανδάλη δεν βρίσκεται σε κλειδωμένη θέση πριν την τοποθέτηση της μπαταρίας στο μηχάνημα.

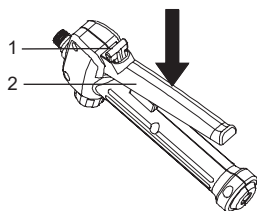

1	Κουμπί κλειδώματος	2	Σκανδάλη
---	--------------------	---	----------

Εικόνα 11

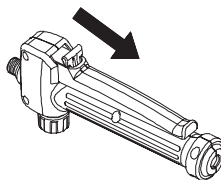

Εικόνα 12

Σύνδεση ακροφυσίου

Διατίθενται δύο ακροφύσια με τον ασύρματο ψεκαστήρα κήπου. Περάστε το ακροφύσιο στο άκρο της ράβδου ψεκασμού. Χρησιμοποιήστε μόνο το γνήσιο ακροφύσιοαντικατάστασης.

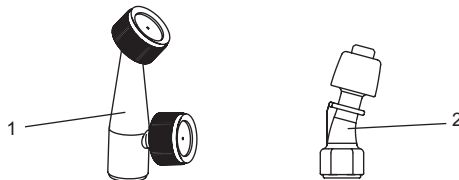

1	Κάθετο ακροφύσιο τύπου 2- κεφαλών	2	Ακροφύσιο Ζιζανιοκτόνα
---	-----------------------------------	---	------------------------

Εικόνα 13

Ψεκασμός



ΠΡΟΕΙΔΟΠΟΙΗΣΗ! Μην τοποθετείτε τη μονάδα στο έδαφος κατά τη χρήση. Αποφεύγετε το μηχάνημα και τη μπαταρία από την υγρασία ανά πάσα στιγμή. Μην ψεκάζετε κοντά ή απευθείας προς τη μονάδα.

1. Στοχεύετε το μπεκ ψεκαστήρα απευθείας στα φυτά ή τα αντικείμενα που θέλετε να ψεκάσετε.
2. Ποτέ μην δείχνετε το άκρο ψεκασμού του ραβδίου στον εαυτό σας ή σε άλλους.
3. Λάβετε υπόψη σας το πιπίλισμα, σταθείτε αρκετά μακριά από το αντικείμενο που ψεκάζεται για να αποτρέψετε τον ψεκασμό να εκτοξευτεί ξανά πάνω σας.
4. Ποτέ μην ψεκάζετε προς άτομα ή ζώα. πάντα ψεκάζετε προς τα κάτω.
5. Αποφεύγετε τον ψεκασμό σε θεαλλώδεις μέρες. Μπορεί να εκραγεί κατά λάθος ο ψεκασμός προς φυτά ή αντικείμενα τα οποία δεν θα πρέπει να ψεκάζονται.
6. Να γνωρίζετε τον ρυθμό εφαρμογής όγκου και να ελέγχετε την ένταση στο δοχείο από καιρό σε καιρό.

ΣΥΝΤΗΡΗΣΗ ΚΑΙ ΚΑΘΑΡΙΣΜΟΣ

ΠΡΟΣΟΧΗ:

Πάντα να φροντίζετε ώστε να απενεργοποιείτε το μηχάνημα και να αφαιρείτε το δοχείο μπαταρίας πριν οποιαδήποτε απόπειρα επιθεώρησης ή συντήρησης.

Για να διατηρήσετε τη **ΑΣΦΑΛΕΙΑ** και την **ΑΞΙΟΠΙΣΤΙΑ** του εργαλείου, οι επισκευές και οποιαδήποτε άλλη συντήρηση ή προσαρμογή θα πρέπει να πραγματοποιείται από τα Κέντρα Επισκευών του Εργοστασίου Makita ή από εξουσιοδοτημένους αντιπροσώπους, και πάντα με χρήση ανταλλακτικών Makita.

ΣΥΝΤΗΡΗΣΗ



ΠΡΟΕΙΔΟΠΟΙΗΣΗ! Για να αποφεύγεται ο σοβαρός τραυματισμός, αφαιρείτε πάντα την μπαταρία από το μηχάνημα κατά τον καθαρισμό ή οποιαδήποτε συντήρηση.



ΠΡΟΕΙΔΟΠΟΙΗΣΗ! Φοράτε πάντα προστατευτικά ματιών με πλαϊνές ασπίδες ή γυαλιά με ένδειξη συμμορφώνονται με το ANSI Z87.1. Σε αντίθετη περίπτωση, το αποτέλεσμα θα μπορούσε να είναι ότι τα υγρά εισέρχονται στα μάτια σας με πιθανό σοβαρό τραυματισμό.



ΠΡΟΕΙΔΟΠΟΙΗΣΗ! Κατά τη συντήρηση, χρησιμοποιείτε μόνο πανομοιότυπα ανταλλακτικά. Η χρήση οποιωνδήποτε άλλων εξαρτημάτων μπορεί να προκαλέσει κίνδυνο ή ζημιά στο προϊόν.



ΠΡΟΕΙΔΟΠΟΙΗΣΗ! Μην αφήνετε οποιαδήποτε στιγμή υγρά φρένων, βενζίνη, λάδια διεϊσδυσης κλπ., να έρθουν σε επαφή με πλαστικά μέρη. Τα χημικά μπορούν να προκαλέσουν βλάβη, αποδυνάμωση ή καταστροφή πλαστικού που μπορεί να προκαλέσει σοβαρό ατομικό τραυματισμό.



ΕΙΔΟΠΟΙΗΣΗ: Ελέγχετε περιοδικά ολόκληρο το προϊόν για κατεστραμμένα, χαμένα ή χαλαρά εξαρτήματα, όπως βίδες, παξιμάδια, μπουλόνια, καπάκια κλπ.. Επικοινωνήστε με το τμήμα εξυπηρέτησης πελατών ή ένα εξειδικευμένο κέντρο εξυπηρέτησης για βοήθεια.



ΕΙΔΟΠΟΙΗΣΗ: Μην χρησιμοποιείτε ποτέ βενζίνη, διαλυτικό, οινόπνευμα ή άλλες παρόμοιες ουσίες. Μπορεί να προκληθεί αποχρωματισμός ή παραμόρφωση, ή να δημιουργηθούν ρωγμές.

ΓΕΝΙΚΗ ΣΥΝΤΗΡΗΣΗ: Αποφεύγετε τη χρήση διαλυτών κατά τον καθαρισμό πλαστικών εξαρτημάτων. Είναι ευαίσθητα τα περισσότερα πλαστικά σε βλάβες από διάφορους τύπους εμπορικών διαλυτών και ενδέχεται να υποστούν βλάβη από τη χρήση τους. Χρησιμοποιήστε καθαρά ρούχα για να αφαιρέσετε τη βρωμιά, τη σκόνη, το λάδι, το γράσο κ.λπ. Εκτός εάν ορίζεται διαφορετικά, σας συνιστούμε να κανονίζετε τον εξειδικευμένο τεχνικό να ελέγχει τον εξοπλισμό κάθε 2 χρόνια.

ΚΑΘΑΡΙΣΜΟΣ ΤΗΣ ΜΟΝΑΔΑΣ



ΠΡΟΕΙΔΟΠΟΙΗΣΗ! Αποθηκεύετε και απορρίπτετε πάντα τα χημικά σωστά. Η απόρριψη μολυσμένου νερού έκπλυσης θα πρέπει να γίνεται σύμφωνα με τις τοπικές διατάξεις και τους νόμους.

ΣΤΡΑΓΓΙΣΗ ΤΟΥ ΔΟΧΕΙΟΥ

Σε περίπτωση που απομείνει κανένα υγρό στο δοχείο μετά τον ψεκασμό, το δοχείο θα πρέπει να αποστραγγιστεί πριν από τον καθαρισμό.

- Αφαιρείτε τη μπαταρία.
- Στραγγίζετε τα περιεχόμενα μέσω της περιοχής πλήρωσης και υγρού Εξόδου.

ΣΗΜΕΙΩΣΗ: Βεβαιωθείτε ότι ο Ο-δακτύλιος μέσα στο πώμα εξόδου υγρού είναι στη θέση του.

ΣΗΜΕΙΩΣΗ: Στραγγίζετε το υγρό πίσω στο αρχικό δοχείο. Μην αποθηκεύετε χημικά υγρά στο δοχείο.

ΚΑΘΑΡΙΣΜΟΣ ΤΟΥ ΔΟΧΕΙΟΥ

• Γεμίστε το δοχείο περίπου το ένα τρίτο γεμάτο με καθαρό νερό. Μπορεί να προστεθεί μικρή ποσότητα ήπιου οικιακού απορρυπαντικού.

ΣΗΜΕΙΩΣΗ: Μην χρησιμοποιείτε ποτέ εύφλεκτα χημικά ή λειαντικά καθαριστικά για τον καθαρισμό του δοχείου.

- Σκουπίστε το εξωτερικό του δοχείου με ένα καθαρό, στεγνό πανί.
- Επανεγκαθιστείτε τη μπαταρία. Ψεκάστε μέχρι να αδειάσει το δοχείο. Βεβαιωθείτε να κατευθύνετε τον ψεκασμό προς μια περιοχή που δεν θα υποστεί ζημιά από το διάλυμα ψεκασμού.
- Γεμίστε ξανά και επαναλάβετε τη διαδικασία με καθαρό νερό. Μπορεί να είναι απαραίτητο να ξεπλύνετε το δοχείο περισσότερες από μία φορές στη συνέχεια στραγγίζετε το και πάλι σύμφωνα με τις οδηγίες ανωτέρω.
- Αφήνετε όλα τα εξαρτήματα να στεγνώσουν εντελώς πριν εγκαταστήσετε τα εξαρτήματα ξανά και αποθηκεύσετε τη μονάδα.

ΚΑΘΑΡΙΣΜΟΣ ΤΟΥ ΜΠΕΚ

Σε περίπτωση που το μπεκ είναι βουλωμένο, ακολουθείτε τα παρακάτω βήματα για να καθαρίσετε.

- Αφαιρείτε τη μπαταρία.
- Χαλαρώστε και αφαιρέστε το ακροφύσιο από τη ράβδο ψεκασμού.
- Σπρώχνετε ένα μικρό καλώδιο μέσα από τις εκτεθειμένες τρύπες για να καθαρίσετε τυχόν συντρίμια. Στη συνέχεια ξεπλύνετε με καθαρό νερό. Ανατρέξτε στη Εικόνα 14.

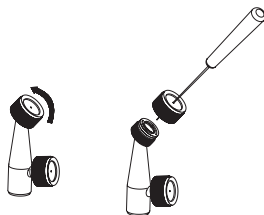

Εικόνα 14

ΚΑΘΑΡΙΣΜΟΣ ΤΗΣ ΑΝΤΛΙΑΣ

Σε περίπτωση που ο ψεκαστήρας δεν μπορεί να αντλήσει το υγρό από το δοχείο ή δεν μπορεί να ψεκάσει υγρό κατά την πρώτη χρήση ή μετά από μακροχρόνια αποθήκευση. Ακολουθείτε τις παρακάτω διαδικασίες για να καθαρίσετε την αντλία:

1. Απενεργοποιείτε το μηχάνημα και αφαιρείτε τη μπαταρία.
2. Αφαιρείτε το ραβδί ψεκασμού από τη λαβή.
3. Στραγγίζετε τυχόν εναπομένον υγρό ή αποθηκεύετε το εναπομείναν υγρό σε άλλο δοχείο για να βεβαιωθείτε ότι το δοχείο είναι άδειο.
4. Ξεβιδώνετε το κόκκινο καπάκι για να ανοίξετε την οπή εισόδου νερού και, στη συνέχεια, συνδέετε την οπή στη βρύση νερού. Βεβαιωθείτε ότι ο Ο-δακτύλιος είναι τοποθετημένος μέσα στο κόκκινο καπάκι. Ανατρέξτε στη Εικόνα 15.
5. Ανοίγετε αργά τη βρύση και πιέσετε προς τα κάτω τη σκανδάλη ταυτόχρονα για να αφήσετε το νερό να ξεπλύνει τυχόν συντρίμια που προσκολλημένα στην αντλία. Ανατρέξτε στη Εικόνα 16.
6. Αποσυνδέετε τη βρύση και σφίγγετε ξανά το κόκκινο καπάκι. Βεβαιωθείτε ότι ο Ο-δακτύλιος μέσα στο καπάκι είναι στη θέση του.

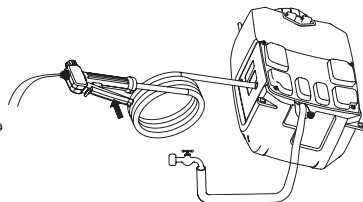
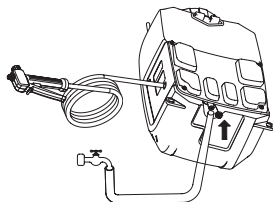
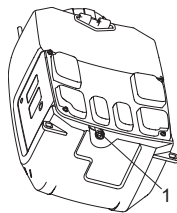

1	Κόκκινο καπάκι	2	Ο-δακτύλιος
---	----------------	---	-------------

Εικόνα 15

Εικόνα 16

ΠΡΟΑΙΡΕΤΙΚΑ ΕΞΑΡΤΗΜΑΤΑ

ΠΡΟΣΟΧΗ:

Αυτά τα εξαρτήματα ή προσαρτήματα συνιστώνται για χρήση με το προϊόν Makita που αναφέρεται στο παρόν εγχειρίδιο. Η χρήση άλλων εξαρτημάτων ή παρελκόμενων μπορεί να επιφέρει κίνδυνο τραυματισμού. Χρησιμοποιείτε τα εξαρτήματα ή τα παρελκόμενα σύμφωνα με την προβλεπόμενη χρήση τους και μόνο.

Αν χρειαστείτε οποιαδήποτε βοήθεια για περισσότερες λεπτομέρειες σχετικά με αυτά τα ανταλλακτικά, απευθυνθείτε στο τοπικό σας Κέντρο Εξυπηρέτησης Makita.

- Αυθεντική μπαταρία και φορτιστής Makita.

ΣΗΜΕΙΩΣΗ:

- Ορισμένα στοιχεία του καταλόγου μπορεί να περιλαμβάνονται στο πακέτο του προϊόντος ως βασικά εξαρτήματα. Ενδέχεται να διαφέρουν ανάλογα με τη χώρα.

Türkçe (Orijinal talimatlar)

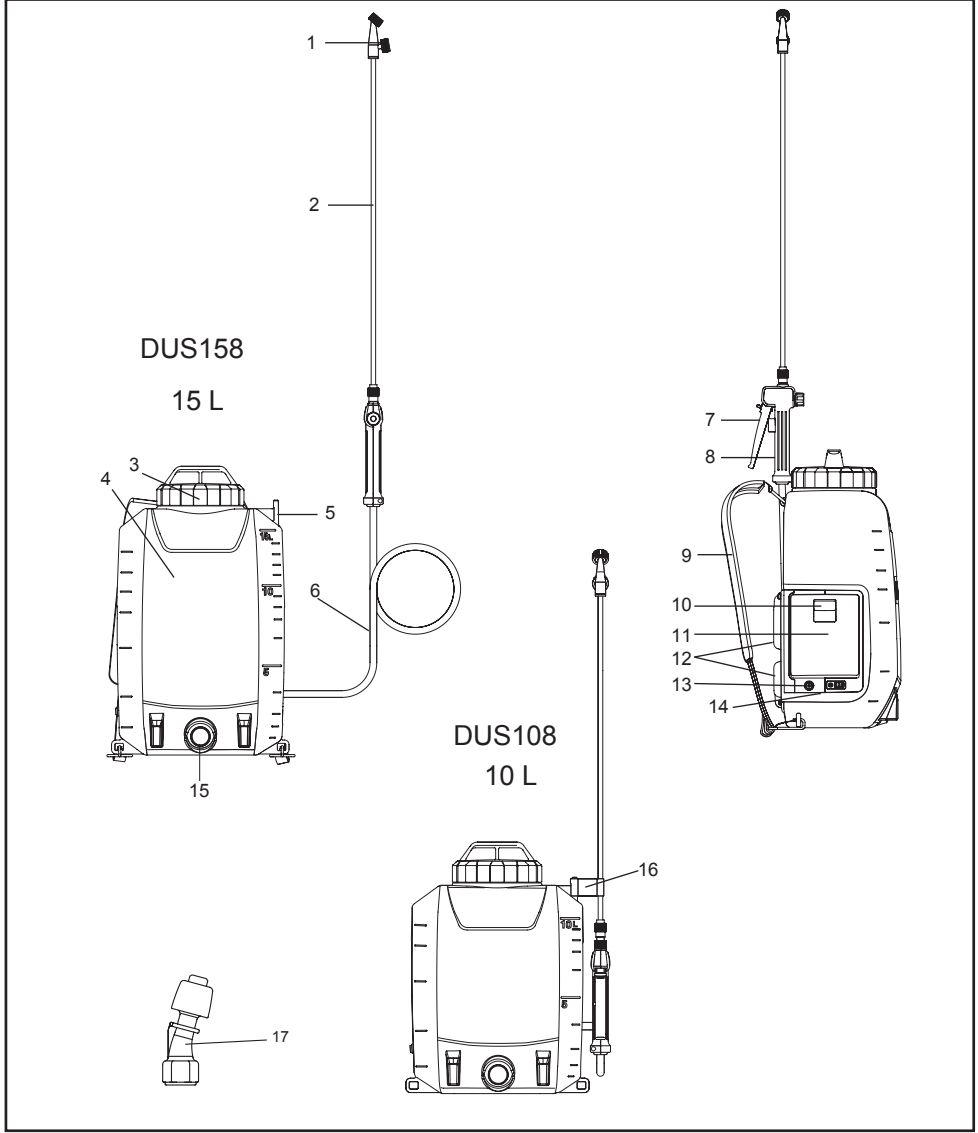

1	Dikey tip 2-başlı nozul	2	Püskürtme çubuğu	3	Tank kapağı	4	Tank (10 L/15 L)
5	Püskürtme çubuğu tutucusu	6	Sprey hortumu	7	Kaldıraç, kol	8	Kulüp
9	Sırt bandı	10	Kilit kolu	11	Pil kapağı	12	Sırt yastığı
13	ON/OFF düğmesi	14	Gösterge lambaları	15	Sıvı çıkışı	16	Kanca (püskürtme çubuğunu bağlamak için)
17	Yabani ot öldürücü nozulu	-	-	-	-	-	-

TEKNİK DEĞERLER

Model	DUS108	DUS158
Nominal gerilim	D.C. 18 V	
Tank kapasitesi	10 L	15 L
Hortum Uzunluğu	1,7 m	
Sprey çubuğu uzunluğu	60 cm	
Maksimum çalışma basıncı	0,5 MPa	
Dikey tip 2-başlı nozul ile çalışma basıncı	Yaklaşık. 0,34 MPa	
Dikey tip 2-başlı nozul ile akış hızı	Yaklaşık. 0,90 L/dak	
Yabani ot öldürücü nozulu ile çalışma basıncı	Yaklaşık. 0,12 MPa	
Yabani ot öldürücü nozulu ile akış hızı	Yaklaşık. 1,70 L/dak	
Nozul montaj vidası	G 1/4"	
Teknik toplam kalıntı hacmi	≤ 200 ml	
Ölçüler (U × G × Y)	317 × 237 × 437 mm	317 × 237 × 517 mm
Boşken ağırlık	5,6 - 5,9 kg	5,9 - 6,2 kg
Doluyken ağırlık	15,6 - 15,9 kg	20,9 - 21,2 kg

- Devam eden araştırma ve geliştirme programımız sebebiyle buradaki teknik değerler haber verilmeksizin değişliğe tabidir.
- Teknik değerler ülkeden ülkeye değişebilir.
- Ürünün ağırlığı pil kartuşu dahil olmak üzere ek parçalara bağlı olarak değişebilir. En hafif ve en ağır kombinasyon EPTA Prosedür 01/2014'e göre tabloda gösterilmiştir.

Kullanılabilen pil kartuşu ve şarj cihazı

Pil kartuşu	BL1820B / BL1830B / BL1840B / BL1850B / BL1860B
Şarj cihazı	DC18RC / DC18RD / DC18RE / DC18SD / DC18SE / DC18SF / DC18SH











- Yukarıda bahsi geçen pil kartuşları ve şarj cihazlarından bazıları ikamet ettiğiniz bölgeye göre mevcut olmayabilir.

⚠UYARI: Yalnızca yukarıda listelenen pil kartuşlarını ve şarj cihazlarını kullanınız. Başka herhangi bir pil kartuşunun ve şarj cihazının kullanılması yaralanma ve/veya yangına yol açabilir.

⚠UYARI: Bu makineyle birlikte pil adaptörü veya taşınabilir güç paketi gibi kablolul bir güç kaynağı kullanmayınız. Bu tür bir güç kaynağının kablosu çalışmayı engelleyebilir ve kişisel yaralanmalara yol açabilir.

Semboller

Ekipman için kullanılan semboller aşağıdadır. Kullanmadan önce bunların anlamını öğrendiğinizden emin olun.

	Kulak koruyucu takınız.		Uyarı	 Ni-MH Li-Ion <p>Sadece AB ülkeleri için Ekipmanda zararlı parçaların bulunması nedeniyle atık elektrik/elektronik ekipmanlar, akümülatörler ve piller çevre ve insan sağlığını olumsuz yönde etkileyebilir. Elektrikli ve elektronik aletleri veya pilleri ev atıklarını bertaraf etmeyin! Atık Elektrikli ve Elektronik Cihazlar ile Akümülatörler ve Piller ve Atık Akümülatörler ve Piller hakkında Avrupa Direktifi ve ayrıca söz konusu mevzuatların ulusal hukuka adaptasyonu ile ilgili uygulamalara uyunca, atık elektrikli ekipman, piller ve akümülatörler ayrı olarak depolanmalı ve çevre koruma yönetmeliklerine uygun olarak işletilen belediye atıkları toplama noktasına sevk edilmelidir. Bu, ekipmanın üzerine yerleştirilen üstü çizilmiş tekerlekli kutu sembolü ile ifade edilir.</p>
	Solunum maskesi takınız.		Göz koruması takınız.	
	Koruyucu ayakkabı giyiniz.		Koruyucu eldiven giyiniz.	
	Yağmurlu havada kullanmayınız veya yağmur yağarken püskürtücüyü açık alanda bırakmayınız.			
	Kullanım talimatını okuyun.			
	Püskürtme yaparken etraftaki kişiler uzak dursun.			

KULLANIM AMACI

Bu makine püskürtme için kullanılır.

Gürültü

EN62841-1'e göre belirlenen tipik A ağırlıklı gürültü seviyesi

Ses basıncı derecesi (L_{pA}): 70 dB (A) veya daha az
Belirsizlik (K): 3 dB (A)

NOT: Beyan edilen gürültü emisyon değeri(ler) standart bir test yöntemine göre ölçülmüştür ve bir aleti diğeriyle karşılaştırmak için kullanılabilir.

NOT: Beyan edilen gürültü emisyon değeri (değerleri), maruz kalmanın bir ön değerlendirmesinde de kullanılabilir.

UYARI: Kulak koruyucu takınız.

UYARI: Elektrikli aletin fiili kullanımı sırasındaki gürültü emisyonu, aletin kullanıldığı yollara, özellikle de ne tür bir iş parçasının işlendiğine bağlı olarak beyan edilen değerlerden farklı olabilir.

UYARI: Operatörü korumak için, gerçek kullanım koşullarında maruz kalma tahminine dayanan güvenlik önlemlerini belirlediğinizden emin olun. (tetikleme süresine ek olarak aletin kapatıldığı ve boşta çalıştığı zamanlar gibi çalışma döngüsünün tüm bölümlerini hesaba katarak).

Titreşim

EN62841-1'e dayanarak belirlenen titreşim toplam değeri (üç eksenli vektör toplamı):

Çalışma modu: yüksüz operasyon

Titreşim emisyonu (a_{h2}): 2,5 m/s² veya daha az

Belirsizlik (K): 1,5 m/s²

NOT: Beyan edilen titreşim toplam değeri / değerleri standart bir test yöntemine göre ölçülmüştür ve bir aleti diğeriyle karşılaştırmak için kullanılabilir.

NOT: Beyan edilen titreşim toplam değeri (değerleri), maruz kalmanın bir ön değerlendirmesinde de kullanılabilir.

UYARI: Elektrikli aletin gerçek kullanımı sırasında titreşim emisyonu, aletin kullanıldığı yollara, özellikle de ne tür bir iş parçasının işlendiğine bağlı olarak beyan edilen değer(ler) den farklı olabilir.

UYARI: Operatörü korumak için, gerçek kullanım koşullarında maruz kalma tahminine dayanan güvenlik önlemlerini belirlediğinizden emin olun. (tetikleme süresine ek olarak aletin kapatıldığı ve boşta çalıştığı zamanlar gibi çalışma döngüsünün tüm bölümlerini hesaba katarak).

EC Uygunluk Beyanı

Sadece Avrupa ülkeleri için

EC uygunluk beyanı, bu kullanım talimatında "Ek A" olarak dahil edilmiştir.

Genel Elektrikli Alet Güvenlik Uyarısı

UYARI: Bu elektrikli aletle birlikte verilen tüm güvenlik uyarılarını, talimatları, illüstrasyonları ve teknik özellikleri okuyunuz. Aşağıda listelenen tüm talimatlara uyulmaması elektrik çarpmasına, yangına ve / veya ciddi yaralanmalara yol açabilir.

Gelecekte başurmak için tüm uyarıları ve talimatları saklayın.

Uyarılardaki "elektrikli araç", şebeke ile çalışan (kablolu) elektrikli aracınız ya da pile çalışan (kablesuz) elektrikli araç anlamına gelir.

Çalışma alanının güvenliği

1. Çalışma alanını temiz ve iyi aydınlatılmış olarak tutun. Dağınık veya karanlık alanlar kazalara neden olur.
2. Elektrikli araçları; yanıcı sıvıların, gazların veya tozun mevcut olduğu gibi patlayıcı ortamlarda çalıştırmayın. Elektrikli araçlar, tozu veya dumanı tutuşturabilen kıvılcımlar oluşturur.
3. Elektrikli bir aracı çalıştırırken çocukları ve üçüncü kişileri uzak tutun. Dikkat dağılımları, kontrolü kaybetmenize neden olabilir.

Elektrik güvenliği

1. Elektrikli araç fişlerinin prizlerle uyumlu olması gerekir. Fişi hiçbir şekilde asla değiştirmeyin. Topraklanmış elektrikli araçlar ile herhangi bir adaptör fişi kullanmayın. Değiştirilmemiş fişler ve uyumlu prizler, elektrik çarpması riskini azaltacaktır.
2. Borular, radyatörler, aralıklar ve soğutucular gibi topraklanmış yüzeylerle vücut temasından kaçının. Vücudunuzun topraklanması durumunda yüksek bir elektrik çarpması riski mevcuttur.
3. Elektrikli araçları yağmura veya ıslak koşullara maruz bırakmayın. Elektrikli alete su girmesi elektrik çarpması riskini artıracaktır.
4. Kabloyu yanlış kullanmayın. Kabloyu elektrikli aracı taşımak, çekmek ya da prizden çıkarmak için asla kullanmayın. Kabloyu ısıdan, yağdan, keskin kenarlardan ya da hareketli parçalardan uzak tutun. Hasarlı ya da dolanmış kablolar, elektrik çarpması riskini arttıracaktır.
5. Elektrikli bir aracı dış mekânlarda çalıştırırken dış mekânda kullanıma uygun bir uzatma kablosu kullanın. Dış mekâna uygun bir kablolu kullanılması, elektrik çarpması riskini azaltır.
6. Elektrikli bir aleti nemli bir konumda çalıştırmak kaçak akım cihazı (RCD) korumalı bir güç kaynağı kullanınız. Bir RCD'nin kullanımı, elektrik çarpması riskini azaltır.

7. **Elektrikli aletler, kullanıcılar için zararsız alan elektromanyetik alanlar (EMF) oluşturabilir.** Fakat kalp pili ve diğer benzer tıbbi cihazları kullanan kişiler bu elektrikli aleti çalıştırmadan önce cihazlarının üreticisi veya doktoru ile iletişime geçmelidir.

Kişisel güvenlik

1. **Elektrikli bir aracı çalıştırırken dikkatli olun, ne yaptığınızı gözlemleyin ve sağduyunuzu kullanın. Yorgun olduğunuzda ya da uyuşturucu, alkol veya ilaç etkisi altındayken elektrikli bir araç kullanmayın.** Elektrikli araçları çalıştırırken dikkatsiz olun bir an, ciddi kişisel yaralanma ile sonuçlanabilir.
2. **Kişisel koruyucu ekipman kullanınız. Her zaman göz koruması takın.** Uygun koşullar için kullanılan toz maskesi, kaymaz güvenlik ayakkabıları, kask veya işitme koruması gibi koruyucu ekipmanlar kişisel yaralanmaları azaltacaktır.
3. **İstmeden çalıştırmayı önleyin. Güç kaynağına ve/veya pil takımına bağlanmadan, aleti almadan veya taşımadan önce anahtarın kapalı konumunda olduğundan emin olunuz.** Parmağınız anahtarın üzerindeyken elektrikli aletlerin taşınması veya düşmenin açık olduğu elektrikli aletlerin çalıştırılması kazalara davetiye çıkarır.
4. **Elektrikli aracı açmadan önce tüm ayarlama anahtarlarını ya da İngiliz anahtarlarını çıkarın.** Elektrikli aracın döner bir parçasına bağlı bir İngiliz anahtarı ya da anahtar kişisel bir yaralanma ile sonuçlanabilir.
5. **Uzanmayın. Her zaman için uygun şekilde yere basın ve dengeli olun.** Bu, beklenmeyen durumlarda elektrikli aracın daha iyi kontrol edilmesini sağlar.
6. **Uygun şekilde giyinin. Gevşek kıyafetler giymeyin ya da mücevherler takmayın. Saçlarınızı ve kıyafetlerinizi hareketli parçalardan uzak tutunuz.** Gevşek kıyafetler, mücevherler ya da uzun saç hareketli parçalara sıkışabilir.
7. **Toz giderme ve toplama tesislerinin bağlantısı için cihazların sağlanması durumunda bunların bağlı olduğundan ve uygun şekilde kullanıldığından emin olun.** Toz giderme, bu cihazın kullanımında meydana gelebilen tozla ilgili tehlikeleri azaltabilir.
8. **Aletlerin sık kullanımından elde edilen aşinalık, rahat olmanıza ve alet güvenlik ilkelerini göz ardı etmesine izin vermeyiniz.** Dikkatsiz bir eylem, saniyenin bir kısmı içinde ciddi yaralanmalara neden olabilir.

9. **Elektrikli EI Aletleri kullanırken gözlerinizi yaralanmalardan korumak için daima koruyucu gözlük takınız. Gözlükler ABD'de ANSI Z87.1, Avrupa'da EN166 veya Avustralya/Yeni Zelanda'da AS/NZS 1336 ile uyumlu olmak gerekmektedir. Avustralya / Yeni Zelanda'da yüzünüzü korumak için bir yüz siperi takmak yasal olarak zorunludur.**

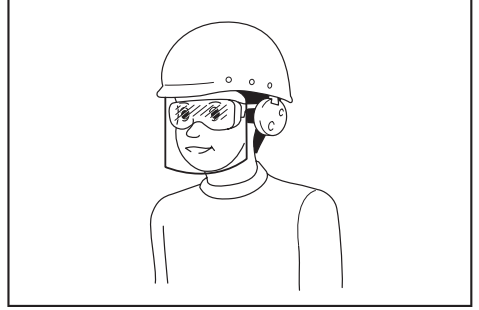

Uygun güvenlik koruma ekipmanlarının alet operatörleri ve yakın çalışma alanındaki diğer kişiler tarafından kullanılmasını sağlamak işverenin sorumluluğundadır.

Elektrikli araç kullanımı ve bakımı

1. **Elektrikli aracı zorlamayın. Uygulamanız için doğru elektrikli aracı kullanın.** Doğru elektrikli alet, tasarlandığı oranda işi daha iyi ve daha güvenli hale getirecektir.
2. **Anahtar açılıp kapanmaması durumunda elektrikli aracı kullanmayın.** Anahtar ile kontrol edilemeyen herhangi bir elektrikli araç tehlikelidir ve onarılması gerekir.
3. **Herhangi bir ayar yapmadan, aksesuarları değiştirmeden veya elektrikli aletleri saklamadan önce fişi güç kaynağından çıkarın ve/veya çıkarılabilir ise pil takımını elektrikli aletten çıkarınız.** Bu tür önleyici güvenlik tedbirleri, elektrikli aracı kazara başlatma riskini azaltır.
4. **Kullanılmayan elektrikli aletleri çocukların erişmeyeceği yerlerde saklayın ve elektrikli aleti tanımayan veya bu talimatları bilmeyen kişilerin elektrikli aleti kullanmasına izin vermeyiniz.** Elektrikli araçlar, eğitimsiz kullanıcıların ellerinde tehlikelidir.
5. **Elektrikli aletlerin ve aksesuarların bakımını yapınız. Elektrikli aletin çalışmasını etkileyebilecek olan hareketli parçaların hizalanmasını veya bağlanmasını, parçaların kırılmasını ve diğer tüm koşulları kontrol ediniz. Hasarlı olması durumunda kullanım öncesinde elektrikli aracın onarılmasını sağlayın.** Birçok haza, yetersiz bakım uygulanan elektrikli araçlardan kaynaklanır.

- Kesme araçlarını keskin ve temiz tutun.** Bakımı uygun şekilde yapılmış keskin kenarlara sahip kesme aletlerinin sıkışması daha az olasıdır ve kontrol edilmesi daha kolaydır.
- Elektrikli aleti, aksesuarları ve alet uçlarını vb. yapılacak işe ve çalışma koşulları dikkate alarak ve bu talimatlara uygun olarak kullanınız.** Elektrikli aletin amaçlanandan farklı işlemler için kullanılması tehlikeli bir duruma yol açabilir.
- Kolları ve kavrama yüzeylerini kuru, temiz tutunuz. Yağ ve gresten arındırınız.** Kaygan yüzeyler ve kavrama yüzeyleri, beklenmedik durumlarda aletin güvenli bir şekilde kullanılmasına ve kontrolüne izin vermez.
- Aleti kullanırken, alete dolaşabilecek yapıdaki iş eldivenlerini kullanmayınız.** Kumaş iş eldivenlerinin hareketli parçalara dolaşması kişisel yaralanmalara yol açabilir.

Pil aletin kullanım ve bakımı

- Sadece üretici tarafından belirtilen şarj cihazıyla şarj edin.** Bir pil grubuna uygun olan şarj aleti başka bir pil grubuyla kullanıldığı zaman yangın riski oluşturabilir.
- Elektrikli aletleri yalnızca özel olarak belirlenmiş pil gruplarıyla kullanınız.** Başka herhangi bir pil grubunun kullanılması yaralanma ve yangın riski oluşturabilir.
- Pil grubu kullanılmadığı zaman, pil grubunu bir kutup ile diğeri arasında bağlantı yapabilecek atış, madeni para, anahtar, çivi, vida veya diğer küçük metal cisimlerden uzak tutun.** Pil kutuplarını kısa devre etmek yanıklara veya yangına yol açabilir.
- Yanlış kullanım şartlarından pilden sıvı kaçağı olabilir, temas etmeyin.** Yanlışlıkla temas olursa suyla yıkayın. Sıvı gözlere temas ederse ayrıca bir doktordan yardım isteyin. Pilden sızan sıvı iritasyon veya yanıklara yol açabilir.
- Hasar görmüş veya üzerinde değişiklik yapılmış bir pil grubunu veya aleti kullanmayınız.** Hasar görmüş ya da değiştirilmiş piller öngörülemeyen sebeplerle yangına, patlamaya ya da yaralanmaya sebep olabilir.
- Pil grubunu veya aleti ateşe veya aşırı sıcaklığa maruz bırakmayınız.** Ateş veya 130 °C'nin üzerindeki sıcaklığa maruziyet patlamaya yol açabilir.
- Tüm şarj talimatlarına uyun ve pil grubunu veya aleti talimatlarda belirtilen sıcaklık aralığı dışında şarj etmeyiniz.** Yanlış veya belirtilen aralığın dışındaki sıcaklıklarda şarj etmek pile zarar verebilmekte ve yangın riskini arttırabilmektedir.

Servis

- Elektrikli aletinize, sadece aynı yedek parçaları kullanan yetkili bir onarım personeli tarafından bakım yaptırınız.** Bu, elektrikli aracın güvenliğinin korunmasını sağlayacaktır.
- Asla hasarlı pil gruplarına bakım yapmayınız.** Pil gruplarının servisi sadece üretici veya yetkili servis sağlayıcılar tarafından gerçekleştirilmelidir.
- Aksesuarları yağlamak ve değiştirmek için talimatları takip ediniz.**

Pil Bahçe Püskürtme Makinası Güvenlik Uyarıları

⚠UYARI: Yangın veya patlama riski. Benzin gibi yanıcı sıvılar püskürtmeyiniz. Kap üzerindeki sembol referanslarına bakın.

⚠UYARI: Püskürtücü ile birlikte kullanılan ürünlerden oluşturulan bazı spreyler, kansere, doğum kusuruna ve diğer üreme zararlarına neden olduğu bilinen kimyasallar içerir.

Bu kimyasalların bazı örnekleri şunlardır:

- gübreleme bileşikleri.
- İnsektisitler, herbisitler ve pestisitlerdeki bileşikler;
- kimyasal olarak işlenmiş keresteden arsenik ve krom. Tüm bu tür ürünlerin kaplarındaki talimatları takip ediniz. Bu kimyasallara maruz kalmazı azaltmak için, spreyleri, eldivenleri ve diğer uygun koruyucu ekipmanı filtrelemek için özel olarak tasarlanmış yüz maskeleri gibi onaylanmış güvenlik ekipmanlarını kullanınız.

- **Bu püskürtücüde herhangi bir pestisit veya diğer sprey malzemelerini kullanmadan önce, orijinal kabındaki etiketi iyice okuyun ve talimatlarını izleyiniz.** Bazı püskürtücümalzemeleri tehlikelidir ve bu püskürtücüde kullanılmamalıdır, çünkü püskürtücüye zarar verebilir ve ciddi bedensel yaralanmalara veya maddi hasara neden olabilirler.
- **Elektrik çarpma tehlikesi.** Elektrik prizlerine asla püskürtmeyiniz.
- **Ticari veya endüstriyel amaçlar için ticari sınıf kimyasalları veya türevlerini kullanmayınız.** Sadece tüketici sınıfı su bazlı çim ve bahçe kimyasalları kullanınız.
- **Sıcak veya kaynar sıvıları tanka dökmeyin.** Bunlar hortumu veya tankı zayıflatırabilir veya zarar verebilir.
- **Püskürtme alanı iyi havalandırılmış olmalıdır.**
- **Rüzgarlı günlerde püskürtmekten kaçınınız.** Sprey yanlışlıkla püskürtülmesi gereken bitkilere veya nesnelere püskürtülebilir.
- **Püskürtücüyü, sıvı deposu boşken güvenli, iyi havalandırılmış bir kapalı alanda saklayınız.**
- **Bu püskürtücüde kostik (alkali) kendinden ısıtmalı veya aşındırıcı (asit) sıvılar kullanmayınız.** Bunlar metal parçaları paslandırabilir veya tankı ve hortumu zayıflatırabilir.
- **Solunum koruyucu ekipmanları ve uygun koruyucu giysileri giyin.** Püskürtme yaparken etraftaki kişiler uzak dursun.
- **Püskürtülen kimyasalın içeriğini biliniz.** Kimyasal madde ile birlikte verilen tüm Malzeme Güvenlik Bilgi formlarını (MSDS) ve konteyner etiketlerini okuyunuz. Kimyasal üreticilerin güvenlik talimatlarını izleyiniz.
- **Püskürtme aletini kullandıktan sonra tankta kalıntı bırakmayın veya püskürtme malzemesi bırakmayınız.** Her kullanımdan sonra temizleyiniz.
- **Püskürtme aletini kullanırken sigara içmeyin veya içilimsiz veya alevin oluşabileceği yerlerde püskürtme yapmayınız.**

- **Enjeksiyon riski.** Doğrudan cilde dökmeyiniz.
- **Elektrik çarpması riskini azaltmak için püskürtücüyü suya veya başka bir sıvıya koymayınız.** Püskürtme tabancasını düşebileceği veya çekilebileceği bir yere koymayınız veya orada saklamayınız.
- **Bu ürünü koruyunuz. Püskürtme aletinin hem içini hem de dışını, her kullanımdan önce bileşenleri inceleyiniz. Kırık ve bozulmuş hortumlar, sızıntılar, tıkanmış nozullar ve eksik veya hasarlı parçalar olup olmadığını kontrol ediniz. Ürün hasarlıysa, ürünü kullanmadan önce tamir ettiriniz.** Pek çok kazanın nedeni bakımı kötü yapılan ürünlerdir.
- **Püskürtücüyü boşaltmadan, temizlemeden veya saklamadan önce bataryayı üniteden ayırınız.** Bu tür önleyici güvenlik önlemleri, yanlışlıkla çalıştırma riskini azaltır.
- **Her zaman yan siperleri olan göz koruması veya ANSI Z87.1 ile uyumlu gözlükler takınız.** Bunu yapmamak, sıvıların gözlerinize girmesine ve ciddi yaralanmalara neden olabilir.
- **Çiğerlerinizi koruyunuz. Püskürtücüyü kullanırken yüz veya toz maskesi takınız.** Bu kuralı takip etmek ciddi kişisel yaralanma riskini azaltacaktır.
- **Pil aletlerin bir elektrik prizine takılması gerekmez; bu nedenle, daima çalışır durumdadırlar. Pil aleti kullanmadığınızda veya aksesuarları değiştirirken olası tehlikelerin farkında olunuz. Alet kullanımda değilken pil grubunu çıkarınız.** Bu kuralı takip etmek, elektrik çarpması, yangın veya ciddi kişisel yaralanma riskini azaltacaktır.
- **Pilli aletleri veya pillerini ateş veya ısı yakınına koymayınız.** Bu, patlama ve muhtemelen yaralanma riskini azaltacaktır.
- **Pil grubunu ezmeyin, düşürmeyin veya zarar vermeyiniz. Düşürülmüş veya keskin bir darbe almış bir pil grubunu veya şarj cihazını kullanmayınız.** Hasarlı bir pil patlamaya sebebiyet verebilir. Düşen veya hasar görmüş bir pili hemen uygun şekilde atınız.
- **Piller, kıvılcım gibi bir ateşleme kaynağının varlığında patlayabilir.** Ciddi kişisel yaralanma riskini azaltmak için, kesinlikle açık alev bulunan yerde kablosuz ürünü kullanmayınız. Patlamış bir pil, birikintileri ve kimyasalları itebilir. Maruz kaldığında, hemen su ile yıkayınız.
- **Pil aleti nemli veya ıslak bir yerde şarj etmeyiniz.** Bu kuralı takip etmek elektrik çarpması riskini azaltacaktır.
- **En iyi sonuçlar için pil aletiniz, sıcaklığın 10 °C'den (50 °F) fazla ve 40 °C'den (104 °F) az olduğu bir yerde şarj edilmelidir.** Ciddi kişisel yaralanma riskini azaltmak için, aleti dışarıda veya araçların içinde saklamayınız.
- **Aşırı kullanımı veya sıcaklık koşullarında pil sızıntısı neden olabilir.. Sıvı cildinizle temas ederse, hemen sabun ve suyla yıkayınız. Sıvı gözlerinize girerse, en az 10 dakika boyunca temiz su ile durulayın ve hemen bir doktora danışınız.** Bu kuralı takip etmek ciddi kişisel yaralanma riskini azaltacaktır.

- **Yağmurda pille çalışan bir cihaz kullanmayınız.**
- **Pili cihazı kullanırken yüzük, bilezik ve anahtar gibi iletken malzemelerle kısa devre yapmamak için pilleri kullanırken dikkatli olunuz.** Pil veya iletken aşırı ısınabilir ve yanıklara yol açabilir.
- **Pili ya da pilleri ateşe atmayın.** Piller patlayabilir. Özel imha talimatları için yerel yönetmeliklere bakın.
- **Pilleri açmayın ya da tahrip etmeyin.** Pillerden yayılan elektrolit aşındırıcıdır ve gözlerinize ya da cildinize zarar verebilir. Solunduğunda zehirleyebilir.
- **Tehlikeli Ortamlardan Kaçınınız -** Aletleri nemli veya ıslak yerlerde kullanmayınız.
- **Doğru Cihazı Kullanınız -** Cihazı, amaçlandığı iş dışında herhangi bir iş için kullanmayınız.
- **Cihazı zorlamayın-** işi daha iyi yapacak ve tasarlandığı oranda yaralanma riski daha az olacaktır.
- **Boşta kalan Aletleri İç Mekanda Saklayın -** Aletler, kullanılmadığı zaman iç mekanda kuru, yüksek veya kilitli bir yerde, çocukların ulaşamayacağı bir yerde saklanmalıdır.
- **Cihazı Özenle Bakımını Yapın -** En iyi performans için ve yaralanma riskini azaltmak için temiz tutun. Aksesuarları değiştirmek için talimatları takip ediniz. Cihaz kablosunu inceleyin ve hasar görmesi halinde, yetkili Hizmet Merkezi tarafından tamir ettiriniz. Kulpları kuru, temiz tutun ve yağ ve gresten arındırınız.
- **Hasarlı Parçaları Kontrol Ediniz -** Cihazı daha fazla kullanmadan önce, hasalanmış bir koruyucu veya başka bir parça, düzgün çalışıp çalışmayacağını ve amaçlanan işlevini yerine getireceğini belirlemek için dikkatlice kontrol edilmelidir. Hareketli parçaların hizalanmasını, hareketli parçaların bağlanmasını, parçaların kırılmasını, montajını ve çalışmasını etkileyebilecek diğer koşulları kontrol ediniz. Hasarlanmış bir koruyucu veya diğer parça, bu kılavuzda başka bir yerde belirtilmediği sürece yetkili bir servis merkezi tarafından uygun şekilde onarılmalı veya değiştirilmelidir.
- **Tank kapağı sıkılmamışsa sızıntıyı önlemek için doldurulmuş tankı devirmeyin.**

Kalan riskler

Bu elektrikli aleti talimatlara uygun olarak kullansanız bile, belirli kalan riskler göz ardı edilemez. Ekipman yapısı ve yerleşimi ile ilgili aşağıdaki tehlikeler ortaya çıkabilir:

1. Uygun koruyucu maske kullanılmadığında akciğer hasarı oluşturulabilir.
2. Tehlikeli maddelerle temas kur. Sprey malzemeleri solunduğunda yada yutulduğunda veya cilt veya gözlerle temas ettiğinde zararlı olabilir. Talimatları izleyin ve uygun koruyucu ekipmanlar giyin.

Pil kartuşu ile ilgili önemli güvenlik talimatları

1. **Pil kartuşunu kullanmadan önce tüm talimatları (1) pil şarj aleti, (2) pil ve (3) pili kullanan ürün üzerindeki uyarı işaretlerini okuyun.**
2. **Pil kartuşunu demonte etmeyin ya da kurcalamayın.** Bu; yangın, aşırı ısı ya da patlama ile sonuçlanabilir.
3. **Çalışma süresi aşırı derecede kısalsa cihazı derhal durdurun.** Aşırı ısınma, yanık ve hatta patlama riski meydana gelebilir.
4. **Elektrolit gözlerinize girerse temiz suyla yıkayın ve derhal tıbbi tedavi alın.** Görme duyunuzu kaybedebilirsiniz.
5. **Pil kartuşunu kısa devre etmeyin:**
 - (1) Kutuplara herhangi bir iletken malzemeyle dokunmayın.
 - (2) **Pil kartuşunu içinde çiviler, madeni paralar gibi metal cisimlerin olduğu kaplarda saklamayın.**
 - (3) **Pil kartuşunu suya veya yağmura maruz bırakmayın.**

Pilin kısa devre olması, fazla akım geçişine, aşırı ısınmaya, yanıklara ve hatta delinmeye yol açabilir.

6. **Aleti ya da pil kartuşunu sıcaklığın 50 °C'ye (122 °F) ulaşabileceği veya bu sıcaklığı aşabileceği yerlerde saklamayın ve kullanmayın.**
7. **Ciddi bir şekilde hasar görmüş veya tamamen yıpranmış olsa bile pil kartuşunu yakmayın.** Pil kartuşu ateşe atıldığında patlayabilir.
8. **Pil kartuşunu çivilemeyin, kesmeyin, çarpmayın, fırlatmayın, düşürmeyin ya da sert bir nesneyi pil kartuşuna vurmayın.** Bu türde bir davranış; yangın, aşırı ısı ya da patlama ile sonuçlanabilir.
9. **Hasarlı bir pili kullanmayın.**
10. **Cihazdaki lityum iyon piller Tehlikeli Maddeler Mevzuatı şartlarına tabidir.**

Örn. üçüncü firmalar, nakliye acentaları tarafından ticari nakliye işlemlerinde ambalajlama ve etiketleme ile ilgili özel şartlara uyulmalıdır. Gönderilen ürünün hazırlığında bir tehlikeli madde uzmanına başvurulması gerekmektedir. Lütfen aynı zamanda daha detaylı ulusal yönetmeliklere uyun. Açık kontak uçlarını bantlayın veya maskeleyin ve pili ambalaj içinde hareket edemeyecek şekilde sarın.

11. **Pil kartuşunu imha ederken, cihazdan çıkarın ve güvenli bir yere atın.** Pilin imhası ile ilgili yerel yönetmeliklerinize uyun.
12. **Bu pilleri sadece Makita tarafından belirtilen ürünlerle birlikte kullanın.** Pillerin uygun olmayan ürünlere takılması yangın, aşırı ısınma, patlama veya elektrolit kaçağına yol açabilir.
13. **Cihaz uzun bir süre kullanılmıyacaksa pil cihazdan çıkarılmalıdır.**
14. **Kullanım sırasında ve sonrasında pil kartuşu, yanıklara ya da düşük sıcaklık yanıklarına yol açabilecek şekilde ısınabilir.** Sıcak pil kartuşlarını tutarken dikkatli olun.
15. **Yanıklara yol açabilecek kadar ısınmış olabileceği için kullanımdan hemen sonra alet kutbuna dokunmayın.**
16. **Pil kartuşunun kutuplarına, deliklerine ve kanallarına parçacıkların, tozun ya da toprağın yapışmasına izin vermeyin.** Bu durum, yetersiz performans ya da aletin veya pil kartuşunun bozulması ile sonuçlanabilir.
17. **Alet, yüksek gerilimli elektrik güç hatlarının yakınında kullanımı desteklemediği sürece pil kartuşunu, yüksek gerilimli elektrik güç hatlarının yakınında kullanmayın.** Bu durum, arıza ya da aletin veya pil kartuşunun bozulması ile sonuçlanabilir.
18. **Pili, çocuklardan uzakta tutun.**

BU TALİMATLARI SAKLAYIN.

⚠DİKKAT: Yalnızca orijinal Makita pilleri kullanın. Orijinal olmayan veya değiştirilmiş Makita pillerinin kullanımı pilin patlamasına ve yangın, kişisel yaralanma ve hasara yol açabilir. Ayrıca Makita cihazı ve şarj cihazı için geçerli Makita garantisini geçersiz hale getirir.

Maksimum pil ömrünü korumak için ipuçları

1. **Pil kartuşunu tamamen deşarj olmadan önce şarj edin.** Düşük şarj uyarısını gördüğünüzde her zaman aletin çalışmasını durdurun ve pil kartuşunu şarj edin.
2. **Tamamen şarj edilmiş bir pil kartuşunu asla tekrar şarj etmeyin.** Aşırı şarj pil ömrünü kısaltır.
3. **Pil kartuşunu 10 °C - 40 °C (50 °F - 104 °F) arasındaki oda sıcaklığında şarj edin.** Sıcak bir pil kartuşunu şarj etmeden önce soğumaya bırakın.
4. **Pil kartuşunu kullanmıyorken kartuşu, aletten ya da şarj cihazından çıkarın.**
5. **Pil kartuşunu uzun süre kullanmayacaksanız (altı aydan fazla) şarj edin.**

PİLİ BAHÇE PÜSKÜRTME KULLANIMI VE BAKIMI

1. Pili bahçe püskürtücü, Makita lityum iyon pil kartuşu ile çalışabilir. Diğer pillerin kullanılması yangın riski oluşturabilir. Pilleri sadece belirtilen şarj cihazıyla şarj edin. Bir pil türü için uygun olabilecek bir şarj cihazı, başka bir pille birlikte kullanıldığında yangın riski oluşturabilir.
2. Pili takarken veya çıkarırken, kablosuz bahçe püskürtücüsünü daima düz ve sabit bir yüzeye yerleştirin.
3. Bu cihazın üreticisi tarafından önerilmeyen pilleri, eklentileri veya aksesuarları kullanmayınız. Tavsiye edilmeyen pillerin, ataşmanların veya aksesuarların kullanılması ciddi kişisel yaralanmalara neden olabilir.

KULLANIM AMACI

Bu basınçlı püskürtücü, aşağıdaki solüsyonların açık havada ve iyi havalandırılan seralarda püskürtülmesi için özel olarak tasarlanmıştır.

- Su
- Tarım ilaçları
- Yabani ot öldürücüler
- Suda çözünen doğal yağlar (örn. neem yağı, kolza yağı).
- Suda çözünen gübreler.

Püskürtülecek sıvılar, özellikle suda çözünen doğal yağlar, suya benzer bir yoğunlukta olmalıdır. Yüksek viskoziteye sahip sıvılar püskürtülemez veya yalnızca düşük güçle püskürtülebilir.

Yalnızca, kullanıldığı ülkedeki yerel ruhsatlandırma kurumu tarafından onaylanmış sıvı gübreler, yabani ot öldürücüler ve pestisitler püskürtülebilir. Üretim süresinde, bu onaylı maddelerin veya suda çözünen doğal yağların kullanılan malzemeler üzerinde herhangi bir zararlı etkisi olup olmadığı hiç bilinmemektedir. Gübrelerin, pestisitlerin ve yabani ot öldürücülerin yalnızca sprey solüsyonlarının üreticisi tarafından belirtilen konsantrasyonlarda püskürtülmesine izin verilir. Şüpheleniz varsa, lütfen ilgili üreticiyle iletişime geçin.

Basınçlı püskürtücü, gıda maddeleri veya izin verilen maksimum çalışma sıcaklığı olan 40 °C'yi aşan sıvıları püskürtmek için tasarlanmamıştır. Aynı şekilde parlama noktası 55 °C'nin altında olan asitli, yakıcı ve yanıcı sıvılar, empenye maddeleri, dezenfektan, boyalar, vernikler, gres, cilalar ve sentetik yağların püskürtülmesi yasaktır.



Önemli! Parlama noktası 55 °C'yi aşan atomize yanıcı sıvılar da oldukça yanıcıdır.

Basınçlı püskürtücüyü asla kullanmayın

- alev tabancası olarak.
- sıvıları saklamak için.
- bilinmeyen riski olan maddeler için.

Bu ekipman sadece belirtilen amaçlar için kullanılmalıdır. Diğer her türlü kullanım, kötüye kullanım olarak kabul edilir. Bunun sonucunda oluşabilecek her türlü hasar veya yaralanmadan üretici değil kullanıcı/operator sorumlu olacaktır.

MONTAJ

⚠ DİKKAT:

Makinede herhangi bir çalışma yapmadan önce daima makinenin kapalı olduğundan ve pil kartuşunun çıkarıldığından emin olunuz.

⚠ DİKKAT:

Makineyi çalıştırırken sıvının sızması için tüm parçaların güvenli bir şekilde monte edildiğinden emin olunuz.

Püskürtme çubuğunun montajı

Not: Nozul, tas gibi eşyalar tanka dahildir.

1. Kapağı saptan çıkarınız.
2. O-ring'in yerinde olduğundan emin olun, ardından püskürtme çubuğunu sapın üzerine geçirin ve iyice sıkınız. Şekil 1'e bakınız.

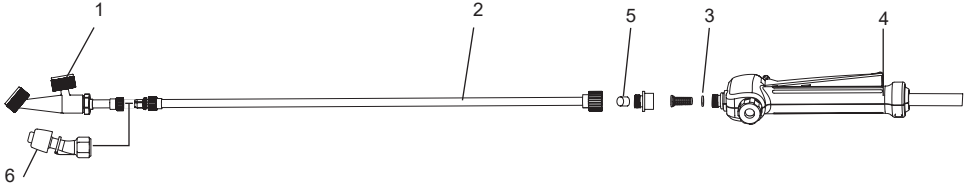

1	Dikey tip 2-başlı nozul	2	Püskürtme çubuğu	3	O-ring
4	Kulp	5	Kapak	6	Yabancı ot öldürücü nozulu

Şekil 1

Sırt bandı

Sırt bandını makinenin askılarına takın ve bandın sabitleme kancalarını yerine takın.

Bandı omuzlarınızın üzerinden geçirin ve bandın uzunluğunu ayarlayın. Bundan sonra, yorulmadan çalışabilmemiz için bandı bağlayın.

Bandın uzunluğunu ayarlamak için, kısaltmak için bandın iki ucunu veya uzatmak için iki bandın serbest bırakma mekanizmasını çekin. Şekil 2'e bakınız.

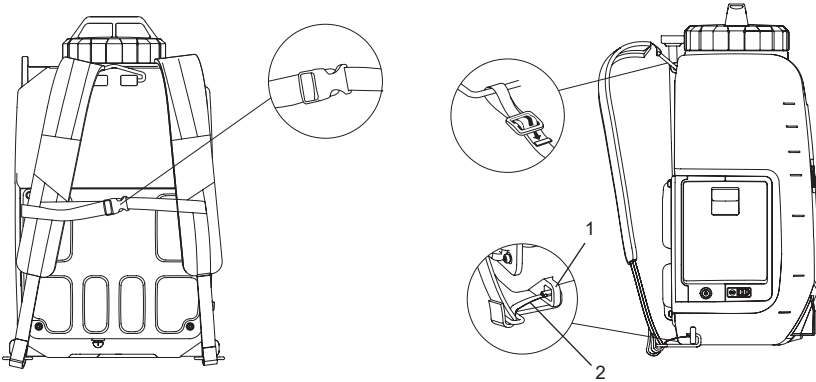

1	Askı	2	Sabitleme kancaları
---	------	---	---------------------

Şekil 2

İŞLEYİŞLE İLGİLİ AÇIKLAMA

⚠ DİKKAT:

Makinedeki işlevi ayarlamadan veya kontrol etmeden önce daima makinenin kapalı olduğundan ve pil kartuşunun çıkarıldığından emin olunuz.

Pil kartuşunu takma veya çıkarma

⚠ DİKKAT:

- Pil kartuşunu takmadan veya çıkarmadan önce daima makineyi kapatınız.
- Pil kartuşunu takarken veya çıkarırken makineyi ve pil kartuşunu sıkıca tutunuz. Makineyi ve pil kartuşunu sıkıca tutmamanız, ellerinizden kaymasına ve makinenin ve pil kartuşunun hasar görmesine ve kişisel yaralanmalara neden olabilir.
- Pil kartuşunu takarken güç kullanmayınız. Kartuşu kolayca kaymıyorsa doğru yerleştirilmemiş demektir.
- Pil kartuşunu daima kırmızı gösterge görülemeyecek şekilde tamamen yerine takın. Aksi takdirde, yanlışlıkla aletten düşebilir ve sizin veya etrafınızdaki birinin yaralanmasına neden olabilir.
- Pil kapağını açarken veya kapatırken parmaklarınızı sıkıştırmamaya dikkat edin.

Pil kartuşunu takmak için kilitleme kolunu aşağı çekin ve ardından pil kapağını açınız. Pil kartuşu üzerindeki dili yuva içindeki oluğa hizalayın ve yerine kaydırın. Küçük bir tık sesi ile yerine kilitleneneye kadar tam olarak yerleştiriniz. Şekil 3'e bakınız.

Pil kartuşunu çıkarmak için, butona basarken kartuşu makineden kaydırın. Şekil 4'e bakınız.



Şekil 3

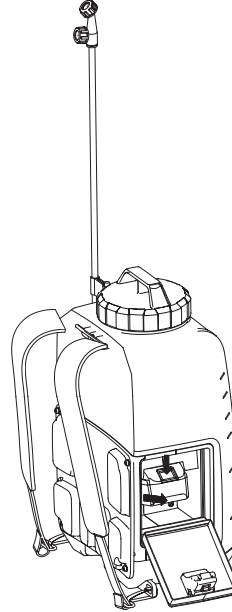

Şekil 4

Kalan pil kapasitesini gösterilmesi

Kalan pil kapasitesini göstermek için makinedeki kontrol düğmesine basınız. Gösterge lambaları birkaç saniye yanar. Şekil 5'e bakınız.

Gösterge lambaları		Kalan pil kapasitesi
İşikli	Kapalı	
■ ■ ■		%50 ile %100
■ ■ □		%30 ile %50
■ □ □		%0 ile %30

NOT:

- Kullanım koşulları ve ortam sıcaklığına bağlı olarak gösterge gerçek kapasiteden çok az farklı olabilir.

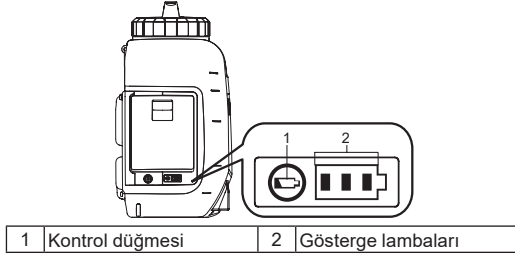

Şekil 5

Makine / pil koruma sistemi

Makine bir koruma sistemi ile donatılmıştır. Bu sistem, makine ve pil ömrünü uzatmak için motora giden gücü otomatik olarak keser. Makine veya pil aşağıdaki koşullardan birinin altına yerleştirilir ise, makine çalışma sürecinde otomatik olarak duracaktır.

- Aşırı yük koruması : Makine anormal seviyede yüksek akım çekmesine neden olacak şekilde çalıştırıldığında, makine herhangi bir gösterge olmadan otomatik olarak durur. Bu durumda, makineyi kapatın ve makinenin aşırı yüklenmesine neden olan uygulamayı durdurunuz. Sonradan yeniden başlatmak için makineyi açın.
- Aşırı boşalma koruması: Pili kapasitesi azaldığında, makine otomatik olarak durur. Anahtarlar çalıştırıldığında makine çalışmazsa, pil kartuşunu makineden çıkarın ve şarj ediniz.





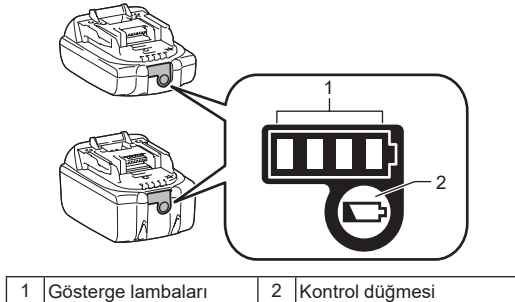



Kalan pil kapasitesinin gösterilmesi

Yalnızca göstergeli pil kartuşları için



Şekil 6

Kalan pil kapasitesini göstermek için pil kartuşu üzerindeki kontrol tuşuna basın. Gösterge lambaları birkaç saniye boyunca yanacaktır.

Gösterge lambaları			Kalan kapasite
 Işıklı	 Kapalı	 Yanıp sönüyor	
			%75 ile %100
			%50 ile %75
			%25 ile %50
			%0 ile %25
			Pili şarj edin.
			Pil arızalanmış olabilir.

NOT: Kullanım koşulları ve ortam sıcaklığına bağlı olarak gösterge gerçek kapasiteden çok az farklı olabilir.

NOT: İlk (en sol) gösterge lambası, pil koruma sistemi çalışırken yanıp sönecektir.

Karışım



UYARI!! Her zaman kullanım, temizlik ve depolama için Ürün etiketlerinde yazılı üreticinin kimyasal talimatlarına uyunuz. Her kullanımdan sonra, bu kılavuzun bakım ve temizlik bölümündeki talimatları takip ederek iyice temizleyiniz. Kimyasallar çocukların erişemeyeceği yerlerde saklanmalıdır. Bunu yapmamak ciddi kişisel yaralanmalara neden olabilir.



UYARI!! ÜRÜN, YABANI OT ÖLDÜRÜCÜLER, FUNGİSİTLER, BÖCEK ÖLDÜRÜCÜLER VE GÜBRELER GİBİ TÜKETİCİ SINIFI EV VE BAHÇE KİMYASALLARININ PÜSKÜRTÜLMESİ İÇİN TASARLANMIŞTIR.



DİKKAT: Tankta daha önce kullanılan herhangi bir kimyasalın kalmadığından emin olunuz. Eğer böyleyse, zararlı gaz üreten kimyasal reaksiyon ortaya çıkabilir.



BİLGİ: Tankı fazla doldurmayın. Bunu yapmak makineye zarar verebilmektedir.



BİLGİ: Püskürtülecek sıvılar su kadar ince olmalıdır. Daha kalın sıvılar düzgün şekilde püskürtülemez.

1. Tanka kimyasal sıvı eklemeden önce pili çıkarınız.
2. Tank kapağını çıkartın. Şekil 7'e bakınız.
3. Önerilen sıvıyı ölçünüz. Kap 200 ml'ye (8 oz) kadar ölçmek için kullanılabilir. Şekil 8'e bakınız.
4. Sıvıyı, tankın dolum deliğinden bir ölçüm kabı ile dikkatlice tanka dökünüz. Ayrıca kimyasal sıvıyı suda tamamen ayrı bir kapta eritebilir ve ardından tanka boşaltabilirsiniz. Tank doldurma süzgecinin yerinde olduğundan emin olunuz. Şekil 9'e bakınız.
5. Tank kapağını sıkıştırın. Şekil 10'e bakınız.
6. Ölçüm kabını temiz su ile durulayınız.

* Konteyner dahil değildir.

Şekil 7

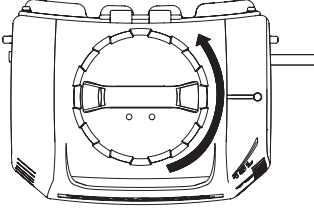

Şekil 8

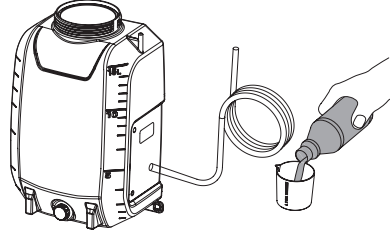

Şekil 9

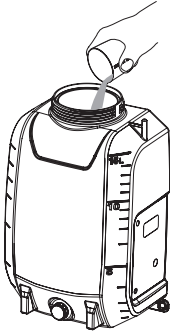

Şekil 10

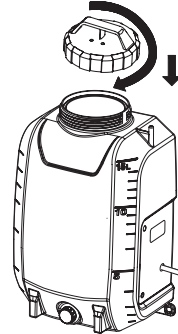

ÇALIŞMA ŞEKLİ



UYARI! Yangın veya patlama riski. Püskürtme alanı iyi havalandırılmış ve kıvılcımlardan veya alevlerden uzak olmalıdır.



UYARI! İşlem boyunca sıvı çıkış somunu sağlam bir şekilde sıkılmalıdır.



UYARI! Çalıştırmadan önce kayışın gevşek veya düşmüş olmadığından emin olun.

⚠ DİKKAT:

Makineyi çalıştırırken sırt bandını sıkıca taktığınızdan emin olun.

Makineyi açma / kapama

1. Makineyi çalıştırmadan önce koruyucu gözlük ve diğer güvenlik ekipmanlarını takınız.
2. Makineyi başlatmak için Açma / kapama butona basınız.
3. Püskürtmeye başlamak için kolu basılı tutunuz. Şekil 11'e bakınız.
4. Püskürtmeyi durdurmak için kolu serbest bırakınız.
5. Makineyi kapatmak için ON/OFF düğmesine basın.

Hedefe kilitlenmek

Kilitleme özelliği, sürekli püskürtme için veya geniş bir alanı kaplarken uygundur.

1. Kilitlemek için, kolu aşağıya bastırın ve kilit butonu geriye doğru çekin, ardından kolu bırakınız. Şekil 12'e bakınız.
2. Kilitli açmak için, kola basın ve kilit butonu ileri itiniz.

Not: Pil takımını makineye takmadan önce kolun kilitli konumda olmadığından emin olunuz.

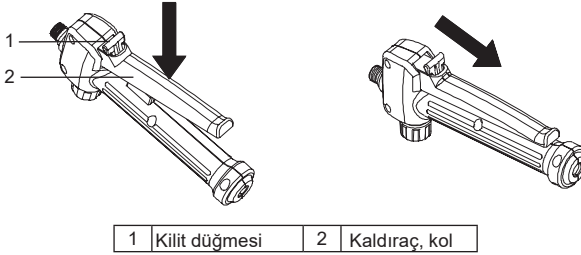

Şekil 11

Şekil 12

Nozul montajı

Kablosuz bahçe püskürtücüsü, iki nozul ile donatılmıştır. Nozulu püskürtme çubuğunun ucuna çevirin. Lütfen yalnızca orijinal yedek nozul kullanın.

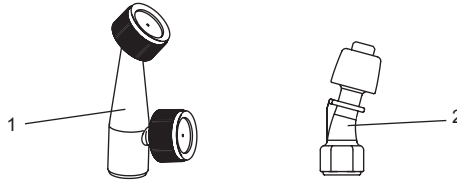

1 Dikey tip 2-başlı nozul 2 Yabani ot öldürücü nozulu

Şekil 13

Püskürtme



UYARI! Kullanım sırasında üniteyi kesinlikle yere koymayınız. Makinenin ve pilin her zaman ıslanmasını önleyiniz. Ünitenin yakınında veya doğrudan püskürtmeyiniz.

1. Püskürtme nozulünü doğrudan püskürtmek istediğiniz bitkilere veya nesnelere yönlendirin.
2. Kesinlikle çubuğun püskürtme ucunu kendinize veya başkalarına doğrultmayınız.
3. Siçramaya dikkat ediniz, spreyn size geri siçramasını önlemek için püskürtülen nesneden yeterince uzakta durunuz.
4. Kesinlikle insanlara veya hayvanlara doğru püskürtmeyin; daima rüzgar yönünde püskürtünüz.
5. Rüzgarlı günlerde püskürtmekten kaçınınız. Sprey yanlışlıkla püskürtülmemesi gereken bitkilere veya nesnelere püskürtülebilir.
6. Hacim kullanım oranına dikkat edin ve zaman zaman tanktaki hacmi kontrol edin.

BAKIM VE TEMİZLİK

DİKKAT:

Muayene veya bakım yapmaya başlamadan önce daima makinenin kapalı ve pil kartuşunun çıkarılmış olduğundan emin olunuz.

Ürünün GÜVENLİK ve GÜVENİRLİĞİNİ korumak için onarım ve bakımlar her zaman Makita yedek parçaları kullanılarak Makita Yetkili ya da Fabrika Servis Merkezleri tarafından yapılmalıdır.

BAKIM



UYARI! Ciddi yaralanmaları önlemek için, temizlik yaparken veya herhangi bir bakım yaparken daima pil takımını makineden çıkarınız.



UYARI! Her zaman yan siperleri olan göz koruması veya ANSI Z87.1 ile uyumlu gözlükler takınız. Bunu yapmamak, sıvıların gözlerinize girmesine ve ciddi yaralanmalara neden olabilir.



UYARI! Bakım yaparken sadece aynı yedek parçaları kullanın. Başka parçaları kullanmak bir tehlike oluşturmak veya Ürünün hasar görmesine neden olabilir.



UYARI! Herhangi bir zamanda fren sıvıları, benzin, nüfuz eden yağlar vs.'nin plastik parçalarla temas etmesine izin vermeyin. Kimyasallar plastiğe zarar verebilir, zayıflatabilir veya tahrip edebilir, bu da ciddi yaralanmalara yol açabilir.



BİLGİ: Vidalar, somunlar, civatalar, kapaklar vb.gibi hasarlı, eksik veya gevşek parçalar için tüm ürünü periyodik olarak kontrol ediniz. Tüm bağlantı elemanlarını ve kapakları sıkıca sıkın ve tüm eksik veya hasarlı parçalar değiştirilene kadar bu ürünü çalıştırmayınız. Lütfen yardım için müşteri hizmetleri veya yetkili bir servis merkezi ile iletişime geçin.



BİLGİ: Asla benzin, tiner, alkol veya benzeri madde kullanmayın. Renk verme, deformasyon veya çatlaklar meydana gelebilir.

GENEL BAKIM: Plastik parçaları temizlerken solvent kullanmaktan kaçınınız. Çoğu plastik, çeşitli ticari çözücü türlerinin neden olduğu hasara karşı hassastır ve kullanımları nedeniyle zarar görebilir. Kir, toz, yağ, gres vb. temizlemek için temiz giysiler kullanın. Aksi belirtilmedikçe, kalifiye teknisyenin ekipmanı 2 yılda bir kontrol etmesini öneririz.

ÜNİTENİN TEMİZLENMESİ



UYARI! Kimyasalları her zaman uygun şekilde saklayınız ve atınız. Kirlenmiş durulama suyunun bertarafı yerel yönetmeliklere ve kanunlara göre yapılmalıdır.

TANK BOŞALTMA

Püskürtme işleminden sonra tankta herhangi bir sıvı kalırsa, temizlemeden önce tank boşaltılmalıdır.

- Pili takımını çıkarınız.
- İçeriği doldurma alanından boşaltın ve sıvı çıkışı.

NOT: Kapağın içindeki O-ringin yerinde olduğundan emin olunuz.

NOT: Kimyasal sıvıyı tankta saklamayınız. Tankta kimyasal sıvı saklamayınız.

TANKIN TEMİZLENMESİ

• Tankı yaklaşık üçte bir oranında temiz suyla doldurun. Az miktarda hafif ev deterjanı eklenebilmektedir.

NOT: Tankı temizlemek için keskinlikle yanıcı kimyasallar veya aşındırıcı temizlik maddeleri kullanmayınız.

- Tankın dışını temiz ve kuru bir bezle siliniz.
- Pili takımını yeniden takın. Tank boşalana kadar püskürtünüz. Spreyi, sprey çözeltisi tarafından zarar görmeyecek bir alana yönlendirdiğinizden emin olunuz.
- Temiz su ile tekrar doldurun ve prosedürü tekrarlayınız. Tankı bir kereden fazla durulamak, daha sonra yukarıda belirtildiği gibi tekrar boşaltmak gerekebilir.
- Parçaları yeniden takmadan ve üniteyi saklamadan önce tüm parçaların tamamen kurumasına izin veriniz.

NOZUL TEMİZLEME

Nozul takılı hale gelirse, temizlemek için aşağıdaki adımları kullanın.

- Pili takımını çıkarınız.
- Püskürtme çubuğundan nozulu gevşetin ve çıkartın.
- Kirli temizlemek için açıldaki deliklerden küçük bir tel yardımı ile temizleme yapınız. Daha sonra temiz su ile yıkayınız. Şekil 14'e bakınız.

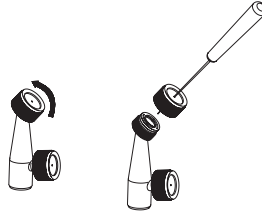

Şekil 14

POMPANIN TEMİZLENMESİ

Püskürtme aleti sıvıyı tanktan çekemezse veya ilk kullanımda veya uzun süreli depolamadan sonra sıvıyı püskürtmezse. Pompayı temizlemek için aşağıdaki prosedürleri takip ediniz:

1. Makineyi kapatın ve pili çıkarınız.
2. Püskürtme çubuğunu saptan çıkarınız.
3. Tankın boş olduğundan emin olmak için kalan sıvıyı boşaltın veya kalan sıvıyı başka bir kaba koyunuz.
4. Su giriş deliğini açmak için kırmızı kapağı sökün ve ardından deliği su musluğuna bağlayınız. O-ring'in kırmızı kapağın içine yerleştirildiğinden emin olunuz. Şekil 15'e bakınız.
5. Su musluğunu yavaşça açın ve aynı anda kolu aşağı doğru bastırarak pompaya yapışmış kalıntıları suyun dışarı atmasını sağlayınız. Şekil 16'e bakınız.
6. Su musluğunu çıkarın ve kırmızı kapağı tekrar sıkınız. Kapağın içindeki O-ringin yerinde olduğundan emin olunuz.

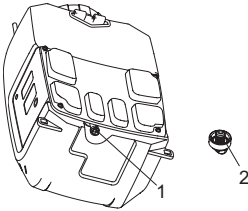

Şekil 15

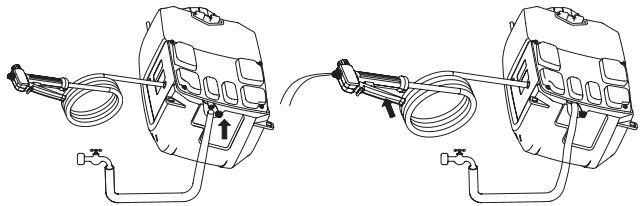

1	kırmızı kapak	2	O-ring
---	---------------	---	--------

Şekil 16

OPSİYONEL AKSESUARLAR

DİKKAT:

Bu aksesuarlar veya eklentilerin, bu kılavuzda belirtilen Makita ürününüzle kullanılması tavsiye edilir. Diğer aksesuarlar veya ataşmanların kullanımı kişisel yaralanma riski oluşturabilir. Aksesuar veya ataşmanı sadece belirtilen amaçla kullanın.

Bu aksesuarlarla ilgili daha fazla bilgi için yardıma ihtiyacınız olursa yerel Makita Servis Merkezimize danışın.

- Makita orijinal pil ve şarj cihazı.

NOT:

- Listedeki bazı öğeler ürün paketine standart aksesuarlar olarak dahil edilebilir. Ülkeden ülkeye değişebilir.

Portuguese (Instruções originais)

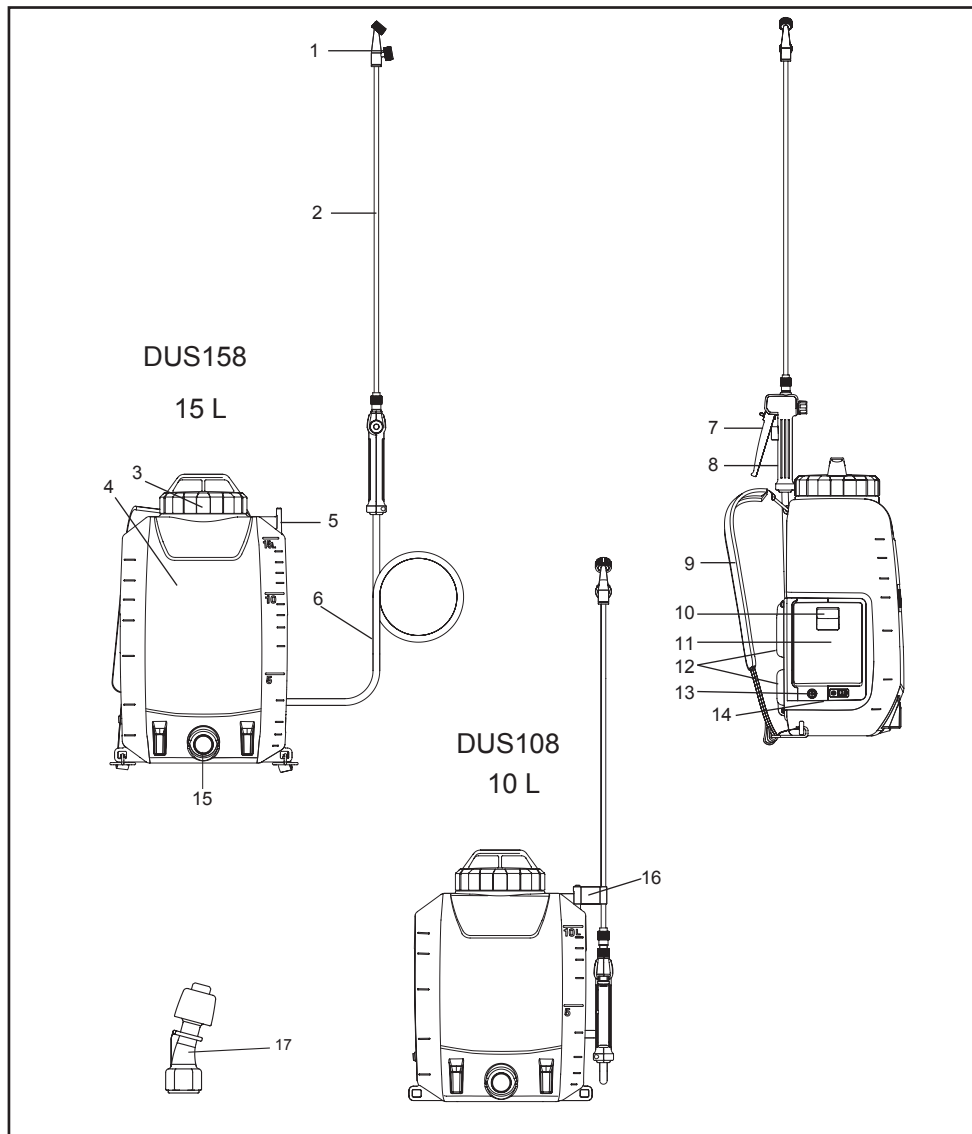

1	Bocal duplo vertical	2	Lança de pulverização	3	Tampa do tanque	4	Tanque (10 L/15 L)
5	Fixadores da lança de pulverização	6	Mangueira de pulverização	7	Alavanca	8	Cabo do registro
9	Alças de ombro	10	Trava da alavanca	11	Tampa da bateria	12	Amofada traseira
13	Interruptor liga/desliga	14	Lâmpadas do indicador	15	Saida do líquido	16	Gancho (para prender a lança de pulverização)
17	Bocal herbicida	-	-	-	-	-	-

ESPECIFICAÇÕES

Modelo	DUS108	DUS158
Voltagem nominal	CC 18 V	
Capacidade do tanque	10 L	15 L
Comprimento da mangueira	1,7 m	
Suporte da lança de pulverização	60 cm	
Pressão máxima durante funcionamento	0,5 MPa	
Pressão de funcionamento com o uso do bocal duplo vertical	Aprox. 0,34 MPa	
Taxa de vazão com bocal duplo vertical	Aprox. 0,90 L/min	
Pressão de funcionamento com o uso do bocal herbicida	Aprox. 0,12 MPa	
Taxa de vazão com bocal herbicida	Aprox. 1,70 L/min	
Tipo de rosca do bocal	G 1/4"	
Volume técnico residual	≤ 200 ml	
Dimensões (C × L × A)	317 × 237 × 437 mm	317 × 237 × 517 mm
Peso quando vazio	5,6 - 5,9 kg	5,9 - 6,2 kg
Peso quando cheio	15,6 - 15,9 kg	20,9 - 21,2 kg

- Devido ao nosso programa contínuo de pesquisa e desenvolvimento, as especificações neste documento estão sujeitas a alterações sem aviso prévio.
- As especificações podem ser diferentes de acordo com o país.
- O peso pode ser diferente dependendo do(s) acessório(s), incluindo o cartucho de bateria. As combinações mais leve e mais pesada, de acordo com o Procedimento EPTA 01/2014, estão apresentadas na tabela.

Cartucho de bateria e carregador aplicáveis

Cartucho de bateria	BL1820B / BL1830B / BL1840B / BL1850B / BL1860B
Carregador	DC18RC / DC18RD / DC18RE / DC18SD / DC18SE / DC18SF / DC18SH

- Algumas baterias e carregadores listados acima podem não estar disponíveis dependendo da sua região.

⚠️ AVISO: Apenas utilize baterias e carregadores que foram listados acima. O uso de qualquer outro cartucho de bateria e carregador pode causar acidentes e/ou incêndio.

⚠️ AVISO: Não utilize outra fonte de alimentação, como adaptadores ou carregadores portáteis. O uso de outra fonte de alimentação pode impedir o funcionamento correto da ferramenta e causar acidentes ou ferimentos graves.

Símbolos

Alguns símbolos a seguir podem ser encontrados no seu equipamento. Certifique-se de compreender seu significado antes do uso.

	Utilize proteção auricular.		Aviso
	Utilize máscara respiratória.		Utilize proteção para os olhos.
	Utilize calçados de proteção.		Utilize luvas de proteção.
	Não utilize o equipamento na chuva ou deixe exposto a condições úmidas.		
	Leia o manual de instruções.		
	Mantenha pessoas afastadas ao pulverizar.		

	Ni-MH Li-ion
Somente para países da UE Devido à existência de componentes perigosos no equipamento, tais como resíduos de equipamento elétrico e eletrônico, acumuladores e baterias podem ter um impacto negativo no meio ambiente e na saúde humana. Não são permitidos descartar aparelhos elétricos e eletrônicos ou baterias no lixo doméstico! Conforme a Diretiva Europeia referente a resíduos de equipamentos elétricos e eletrônicos e acumuladores e baterias e resíduos de acumuladores e baterias, bem como sua adaptação à legislação nacional, os resíduos de equipamento elétrico, baterias e acumuladores devem ser armazenados separadamente e entregues num ponto separado de coleta para resíduos municipais, suas operações devem estar de acordo com as regulamentações de proteção ambiental. Isto é indicado pelo símbolo do contêntor de lixo barrado com uma cruz colocado no equipamento.	

USO PRETENDIDO

Este equipamento é destinado à pulverização.

Ruído

Nível de ruído na escala "A-weighted" determinado de acordo com EN62841-1:

Nível de pressão sonora ($L_{p(A)}$): 70 dB (A) ou inferior
Incerteza (K): 3 dB (A)

OBSERVAÇÃO: Os valores de emissão de ruído(s) declarados foram medidos de acordo com um método de teste padrão e podem ser usados na comparação de ferramentas.

OBSERVAÇÃO: Os valores de emissão de ruído(s) declarados também podem ser usados em uma avaliação preliminar de exposição.

AVISO: Utilize proteção auricular.

AVISO: A emissão de ruídos durante o uso da ferramenta pode diferir dos valores declarados dependendo de como ela é usada, especialmente em qual tipo de operação ela é utilizada.

AVISO: Certifique-se de identificar as medidas preventivas de segurança para proteger o operador que são baseadas em uma estimativa de exposição nas condições reais de uso (considerando a duração da operação, momentos em que a ferramenta está desligada ou ociosa).

Vibrações

O valor total das vibrações (soma do vetor triaxial) determinado de acordo com EN62841-1:

Modo de operação: sem carga

Emissão de vibrações (a_h): 2,5 m/s² ou inferior
Incerteza (K): 1,5 m/s²

OBSERVAÇÃO: Os valores totais de vibração declarados foram medidos de acordo com um método de teste padrão e podem ser usados na comparação de ferramentas.

OBSERVAÇÃO: Os valores totais de vibração declarados também podem ser usados em uma avaliação preliminar de exposição.

AVISO: A emissão de vibrações durante o uso da ferramenta pode diferir dos valores declarados dependendo de como ela é usada, especialmente em qual tipo de operação ela é utilizada.

AVISO: Certifique-se de identificar as medidas preventivas de segurança para proteger o operador que são baseadas em uma estimativa de exposição nas condições reais de uso (considerando a duração da operação, momentos em que a ferramenta está desligada ou ociosa).

Declaração de Conformidade CE

Apenas para países Europeus

A declaração CE de conformidade encontra-se no Anexo A deste manual de instruções.

Avisos gerais de segurança para ferramentas elétricas

AVISO: Leia todos os avisos de segurança, instruções, ilustrações e especificações fornecidos junto com essa ferramenta. A falha no cumprimento de todas as instruções listadas abaixo pode resultar em choque elétrico, incêndio ou ferimentos graves.

Salve todos os avisos e instruções para referência futura.

O termo "ferramenta elétrica" nos avisos se refere à ferramenta operada por eletricidade (com fio) ou à ferramenta operada por bateria (sem fio).

Segurança da área de trabalho

1. **Mantenha a área de trabalho limpa e bem iluminada.** Áreas desorganizadas e escuras são propícias a acidentes.
2. **Não operar ferramentas elétricas em atmosferas explosivas, tais como na presença e líquidos inflamáveis, gases ou poeira.** As ferramentas elétricas criam faíscas que podem inflamar a poeira ou os fumos.
3. **Mantenha crianças e outras pessoas afastadas enquanto opera uma ferramenta elétrica.** As distrações podem fazer você perder o controle.

Segurança elétrica

1. **As fichas da ferramenta elétrica devem corresponder à tomada. Nunca modifique o plugue de forma alguma. Não use nenhum plugue adaptador com ferramentas elétricas aterradas.** Os plugues não modificados e as tomadas correspondentes reduzirão o risco de choque elétrico.
2. **Evite o contato entre o corpo e superfícies aterradas, tais como tubos, radiadores, faixas e refrigeradores.** Existe um risco aumentado de choque elétrico se seu corpo estiver aterrado.
3. **Não exponha as ferramentas elétricas à chuva ou em condições úmidas.** A entrada de água dentro da ferramenta elétrica aumenta o risco de choque elétrico.
4. **Não abuse do cabo. Nunca use o cabo para transportar, puxar ou desconectar a ferramenta elétrica da tomada. Mantenha o cabo afastado de calor, óleo, bordas afiadas ou peças móveis.** Cabos danificados ou emaranhados aumentam o risco de choque elétrico.
5. **Quando manusear a ferramenta elétrica ao ar livre, use uma extensão adequada para uso ao ar livre.** O uso de cabos adequados ao ar livre reduzem o risco de choques elétricos.

6. **Caso seja necessário operar a ferramenta em um ambiente úmido, utilize um Disjuntor Diferencial Residual (DDR).** O uso de um RCD reduz o risco de choque elétrico.
7. **Ferramentas elétricas podem produzir campos eletromagnéticos (CEM) que não oferecem perigo ao operador.** Entretanto, usuários de marca-passos e outros dispositivos médicos similares devem entrar em contato com um médico ou fabricante do dispositivo antes de operar esta ferramenta elétrica.
9. **Sempre utilize óculos de proteção para proteger os olhos contra acidentes durante o uso da ferramenta.** Os óculos de proteção utilizados devem atender às exigências da ANSI Z87.1 nos EUA, EN 166 na Europa ou AS / NZS 1336 na Austrália / Nova Zelândia. Na Austrália/Nova Zelândia, é legalmente obrigatório utilizar uma viseira de segurança para proteção do rosto.

Segurança pessoal

1. **Mantenha-se alerta, observe o que está fazendo e use senso comum ao operar uma ferramenta elétrica. Não use uma ferramenta elétrica quando estiver cansado ou sob a influência de drogas, álcool ou medicação.** Um momento de distração ao operar ferramentas elétricas pode resultar em sérios danos pessoais.
2. **Utilize equipamento de proteção individual. Sempre use proteção para os olhos.** Equipamentos de proteção tais como máscara contra poeira, calçados de segurança antiderrapantes, capacete e protetor auricular reduzirão os danos corporais se utilizados corretamente.
3. **Evite o acionamento acidental. Antes de pegar ou transportar a máquina, certifique-se de que o interruptor encontra-se desligado antes de conectar o equipamento a uma fonte de alimentação e/ou a bateria.** Transportar a ferramenta com o dedo no interruptor ou conectá-la quando ela estiver com o interruptor ligado pode provocar acidentes.
4. **Remova qualquer ferramenta de ajuste ou chave antes de ligar a ferramenta.** Uma chave de boca ou de ajuste conectada a uma parte rotativa da ferramenta elétrica pode resultar em ferimentos pessoais.
5. **Não se incline. Mantenha-se sempre bem posicionado e em equilíbrio.** Isso permite um melhor controle da ferramenta elétrica em situações inesperadas.
6. **Vestir-se adequadamente. Não use roupas soltas ou jóias. Mantenha a roupa, cabelo e luvas longe das peças móveis.** Roupa solta, jóias ou cabelos compridos podem ser capturados em partes móveis.
7. **Se forem fornecidos dispositivos para a conexão de extração e coleta de pó, certifique-se que estes estão conectados e utilizados corretamente.** A utilização de coletores de poeira pode reduzir os riscos relacionados à poeira.
8. **Não permita que a familiaridade adquirida com o uso frequente de ferramentas faça com que você se torne complacente ou ignore os princípios de segurança.** Uma ação descuidada pode causar um acidente pessoal grave em uma fração de segundo.

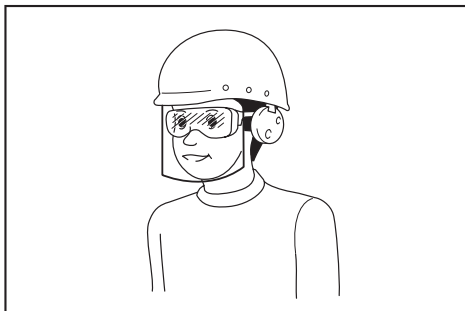

É dever do empregador garantir o uso apropriado dos equipamentos de segurança pelos trabalhadores e outras pessoas no local de trabalho.

Uso e cuidado da ferramenta elétrica

1. **Não force a ferramenta elétrica. Use a ferramenta elétrica certa para a sua aplicação.** A ferramenta elétrica correta será mais eficiente e segura no ritmo para qual ela foi projetada.
2. **Não use a ferramenta se o interruptor não ligar e desligar.** Qualquer ferramenta elétrica que não pode ser controlada com o interruptor é perigosa e deve ser reparada.
3. **Antes de fazer quaisquer ajustes ou troca de acessório, desconecte o cabo da tomada e/ou remova a bateria, se removível, da ferramenta.** Essas medidas preventivas de segurança reduzem o risco do acionamento acidental da ferramenta elétrica.
4. **Armazene a ferramenta elétrica fora do alcance das crianças quando não estiver em uso e não permita o uso da ferramenta por pessoas não familiarizadas.** As ferramentas elétricas são perigosas nas mãos de usuários não treinados.
5. **Faça manutenção da ferramenta e seus acessórios. Verifique se as peças móveis estão desalinhadas, se há peças soltas ou qualquer outra situação que possa afetar o funcionamento da ferramenta. Se danificada, a ferramenta elétrica deve ser reparada antes da utilização.** Muitos acidentes são causados por ferramentas elétricas pouco mantidas.
6. **Mantenha as ferramentas de corte sempre limpas e afiadas.** A manutenção adequada de ferramentas de corte afiadas tem menos probabilidade de ficarem presas e são mais fáceis de manusear.

7. **Utilize a ferramenta elétrica e seus acessórios de acordo com as instruções deste manual, levando em consideração as condições de trabalho e o tipo de trabalho a ser realizado.** A utilização da ferramenta elétrica para operações diferentes das designadas pode ocasionar acidentes e ferimentos graves.
8. **Mantenha o cabo e outras superfícies de suporte secas, limpas e sem óleos ou graxas.** Cabos ou outros suportes que estejam escorregadios não permitem o manuseio seguro ou controle da ferramenta em situações inesperadas.
9. **Não use luvas de tecido ao operar a ferramenta, pois podem se embolar.** Isso pode causar acidentes e ferimentos graves.

Uso e cuidados com a bateria

1. **Recarregue somente com o carregador especificado pelo fabricante.** Um carregador adequado para um tipo de bateria pode criar riscos de incêndio quando usado com outra bateria.
2. **Utilize ferramentas elétricas apenas com baterias especificamente designadas.** O uso de qualquer outra bateria pode causar acidentes e incêndio.
3. **Quando a bateria não estiver em uso, mantenha-a afastada de objetos metálicos, como cliques de papel, moedas, chaves, pregos, parafusos ou qualquer outro objeto metálico pequeno que possa fazer uma conexão de um terminal ao outro.** O curto-circuito entre os terminais da bateria juntos pode causar queimaduras ou incêndio.
4. **Em condições extremas, o líquido pode ser ejetado da bateria. Evite contato. Se o contato ocorrer acidentalmente, enxágue com água. Se o líquido entrar em contato com os olhos, busque assistência médica.** O líquido ejetado da bateria pode causar irritação ou queimaduras.
5. **Não use baterias ou ferramentas que foram danificadas ou modificadas.** Baterias danificadas ou modificadas podem exibir comportamento imprevisível resultando em fogo, explosão ou risco de danos.
6. **Não exponha a bateria ou ferramenta ao fogo ou altas temperaturas.** A exposição a fogo ou temperatura acima de 130 °C pode causar explosão.
7. **Siga todas as instruções de carregamento da bateria e não carregue caso a ferramenta ou bateria estiver fora da amplitude térmica especificada neste manual de instruções.** Carregar de forma imprópria ou fora da amplitude térmica especificada pode danificar a bateria e aumentar o risco de incêndio.

Serviço

1. **A reparação da ferramenta elétrica deve ser feita apenas por um técnico qualificado e deve-se utilizar somente peças de reposição idênticas.** Isso garantirá a manutenção de segurança da ferramenta elétrica.
2. **Nunca utilize baterias inchadas ou danificadas.** A manutenção das baterias só deve ser feita pelo fabricante ou empresas autorizadas.
3. **Siga corretamente as instruções para lubrificação e troca de acessórios.**

Avisos de segurança do Pulverizador

⚠️ AVISO: Risco de incêndio ou explosão. Não pulverize em líquidos inflamáveis, como gasolina. Procure este símbolo de referência na embalagem.

⚠️ AVISO: Alguns produtos utilizados no pulverizador contêm substâncias químicas conhecidas por causar câncer, malformação do feto ou outros danos reprodutivos e congênitais.

Alguns exemplos destes produtos são:

- compostos de fertilizantes.
 - Compostos de inseticidas, herbicidas e pesticidas;
 - Arsênio e Cromo de madeira tratada com CCA;
- Siga corretamente as instruções contidas nas embalagens de todos estes produtos. Para reduzir sua exposição a esses produtos, utilize equipamentos de segurança aprovados, como máscaras de proteção respiratória especialmente projetadas contra partículas finas e aerossóis, luvas de borracha, óculos de proteção e outros equipamentos de proteção apropriados.

- **Leia o rótulo dos recipientes antes de utilizar qualquer pesticida ou outras substâncias no pulverizador e siga as instruções de uso corretamente.** Algumas substâncias são perigosas e não devem ser utilizadas no pulverizador, pois podem causar danos corporais ou à propriedades e danificar a ferramenta.
- **Risco de choque elétrico.** Nunca pulverize perto de tomadas elétricas.
- **Não utilize produtos químicos destinados a fins comerciais ou industriais.** Utilize apenas produtos à base de água.
- **Não coloque líquidos quentes ou fervendo no tanque. Isso pode danificar a mangueira ou o tanque.**
- **O local de pulverização deve ser bem ventilado.**
- **Evite pulverizar em dias com muito vento.** O pulverizador pode ser lançado acidentalmente em plantas ou objetos não desejados.
- **Mantenha o pulverizador num espaço coberto, seguro, bem ventilado e com o tanque vazio.**
- **Não utilize cáusticos (alcalinos) que se autoaquecem ou líquidos corrosivos (ácidos) na ferramenta.** Isso pode corroer as partes metálicas ou danificar o tanque ou a mangueira.
- **Usar máscaras de proteção respiratória e roupas de proteção adequadas.** Mantenha pessoas afastadas ao pulverizar.
- **Saiba os componentes dos produtos químicos utilizados. Leia toda a Ficha de Informação de Segurança de Produtos Químicos (MSDS) e os rótulos dos produtos químicos.** Siga as instruções de segurança dos fabricantes de produtos químicos.
- **Não deixe resíduos no tanque após o uso do pulverizador.** Limpe após o uso.
- **Não fume durante o uso do pulverizador,** nem pulverize onde houver chamas ou faíscas.

- **Risco de injeção.** Não pulverize diretamente na pele.
- **Para reduzir o risco de choque elétrico, não coloque o pulverizador na água ou outro líquido.** Não coloque ou armazene o pulverizador onde ele possa cair ou ser puxado para dentro de uma pia ou banheira.
- **Faça manutenção deste produto. Examine cuidadosamente o interior e exterior do pulverizador e seus demais componentes antes do uso. Verifique se há mangueiras quebradas ou deterioradas, vazamentos, bocais entupidos e peças faltando ou danificadas. Se danificado, o produto deve ser consertado antes do uso.** Vários acidentes são causados devido à manutenção inadequada do produto.
- **Desconecte a bateria antes de secar, limpar ou guardar o pulverizador.** Estas medidas de segurança reduzem o risco de um arranque intempestivo da ferramenta.
- **Sempre utilize proteção para os olhos (com proteção lateral) ou óculos de proteção que atendem as exigências da ANSI Z87.1.** O não cumprimento das medidas de segurança pode resultar na entrada de fluidos nos olhos, podendo causar ferimentos graves.
- **Proteja seus pulmões. Utilize máscara facial ou máscara contra poeira durante o uso do pulverizador.** Seguir esta regra reduz o risco de ferimentos graves.
- **O aparelho à bateria não precisa, necessariamente, estar conectado na tomada para funcionar. Atente-se a possíveis perigos quando a ferramenta não estiver em uso ou quando trocar acessórios. Remova a bateria do pulverizador quando este não estiver em uso.** Seguir esta regra reduz o risco de choque elétrico, incêndio ou ferimentos graves.
- **Não deixe a bateria perto do fogo ou calor.** Isto pode reduzir os riscos de explosão e acidentes.
- **Não deixe cair, amasse nem danifique a bateria. Não utilize uma bateria ou carregador que tenham caído, recebido um golpe forte, ou se danificado de qualquer outra forma.** Uma bateria danificada está sujeita à explosão. Em caso de queda ou dano, descarte a bateria imediatamente em local adequado, como em postos de recolhimento ou estabelecimentos que a comercialize.
- **Baterias podem explodir na presença de uma fonte de ignição como o calor, faíscas ou fogo.** Para reduzir o risco de acidentes e ferimentos graves, jamais utilize qualquer aparelho sem fio na presença de chamas ou faíscas. Ao explodir, uma bateria pode liberar produtos tóxicos e corrosivos. Em caso de exposição, lave imediatamente a região com água limpa e corrente.
- **Não carregue a bateria em local úmido ou molhado.** Seguir esta regra reduz o risco de choque elétrico.
- **Para melhores resultados, sua bateria deve ser carregada em locais cuja temperatura esteja entre 10 °C (50 °F) e 40 °C (104 °F).** Para reduzir o risco de acidentes e ferimentos graves, não guarde a bateria em carros ou locais descobertos.
- **A bateria pode vazar em altas temperaturas ou em caso de uso extremo. Lave imediatamente com água e sabão caso o líquido entrar em contato com a pele. Caso o líquido entrar em contato com os olhos, lave-os com água limpa e corrente por pelo menos 10 minutos. Procure atendimento médico imediatamente.** Seguir esta regra reduz o risco de ferimentos graves.
- **Não use um aparelho a bateria quando houver chuva.**
- **Manuseie as baterias com cuidado e mantenha longe de contato com objetos metálicos como chaves, anéis e pulseiras.** A bateria ou condutor podem superaquecer e ocasionar queimaduras.
- **Não descarte a(a) bateria(s) no fogo.** A célula pode explodir. Verifique os regulamentos locais quanto às instruções de possível descarte especial.
- **Não abra ou danifique a(s) bateria(s).** O eletrólito liberado é corrosivo e pode causar danos aos olhos ou a pele. Ele pode ser tóxico se ingerido.
- **Evite ambientes perigosos - não utilize o aparelho em locais úmidos ou molhados.**
- **Utilize a ferramenta corretamente - Não a utilize para qualquer outro uso além do que foi projetado.**
- **Não force a ferramenta - Ela terá um desempenho melhor e com um risco menor de causar acidentes ou ferimentos graves.**
- **Guarde as ferramentas ociosas - Quando não estiverem em uso, elas devem ser mantidas em ambiente fechado, seco, alto e fora do alcance das crianças.**
- **Preserve corretamente o produto -** Para melhor desempenho e menor risco de acidentes, mantenha a ferramenta limpa. Siga o manual de instruções para a troca de acessórios. Verifique o cabo da ferramenta e caso danificado, leve-o para o conserto em um serviço de assistência técnica autorizada. Mantenha o cabo do registro seco e o gatilho, limpos e sem óleo e graxa.
- **Verifique as partes danificadas -** Antes de continuar a utilizar o aparelho, verifique cuidadosamente as peças para determinar se o aparelho funcionará corretamente. Verifique o alinhamento e a trava das peças móveis, se há partes quebradas ou qualquer outro problema que possa afetar o funcionamento da ferramenta. Peças de segurança ou quaisquer outras peças que tenham sido danificadas devem ser devidamente consertadas ou substituídas por um serviço de assistência técnica autorizada, a menos que indicado de outra forma neste manual.
- **Não tombe o tanque cheio para evitar vazamento do líquido caso a tampa não esteja bem fechada.**

Riscos residuais

Mesmo se você usar este aparelho elétrico conforme as instruções existem riscos residuais que não podem ser desconsiderados. Os riscos a seguir podem estar relacionados ao configuração e fabricação do equipamento.

1. O não uso de máscara de proteção adequada causa dano aos pulmões.
2. Contato com substâncias perigosas. Materiais pulverizados podem ser prejudiciais caso sejam inalados ou ingeridos ou entrem em contato direto com a pele e os olhos. Siga as instruções corretamente e use equipamento de proteção adequado.

Instruções de segurança importantes para a bateria

1. Antes de usar o cartucho de bateria, leia todas as instruções e marcas de atenção (1) no carregador da bateria, (2) na bateria e (3) no produto que usa a bateria.
2. Não desmonte nem viole o cartucho de bateria. Isso pode resultar em incêndio, calor excessivo ou explosão.
3. Se o tempo de operação se tornar excessivamente mais curto, interrompa imediatamente a operação. Isso pode resultar em risco de sobreaquecimento, possíveis queimaduras e até mesmo explosão.
4. Se os eletrólitos entrarem em seus olhos, lave-os com água limpa e busque assistência médica imediatamente. Isso pode resultar na perda de sua visão.
5. Não provoque curto-circuito no cartucho de bateria:
 - (1) Não toque nos terminais com nenhum material condutor.
 - (2) Evite armazenar o cartucho de bateria em um recipiente com qualquer outro objeto de metal, como pregos, moedas, etc.
 - (3) Não exponha o cartucho da bateria a água ou chuva.

Um curto circuito na bateria pode provocar um grande fluxo de tensão, possíveis queimaduras e até mesmo pane.

6. Não armazene nem use a ferramenta e o cartucho de bateria em locais onde a temperatura possa alcançar ou exceder 50 °C (122 °F).
7. Não incinere o cartucho de bateria, mesmo se estiver gravemente danificado ou completamente desgastado. O cartucho de bateria pode explodir e provocar incêndio.
8. Não pregue, corte, esmague, arremesse, deixe o cartucho de bateria cair nem bata nele com um objeto sólido. Isso pode resultar em incêndio, gerar calor excessivo ou explosão.
9. Não use uma bateria danificada.
10. As baterias que contêm íons de lítio estão sujeitas às exigências da Legislação de Produtos Perigosos. Para transportes comerciais, por exemplo, por terceiros, agentes de frete, devem ser observadas exigências especiais de embalagem e rotulagem. Para preparação do item a ser enviado, é necessário consultar um especialista em materiais perigosos. Observe também as regulamentações nacionais possivelmente mais detalhadas. Proteja com fita ou máscara os contatos abertos e embale a bateria de forma que não possa se mover na embalagem.

11. Ao descartar o cartucho de bateria, remova-o da ferramenta e descarte-o em um local seguro. Siga as regulamentações locais relacionadas ao descarte de baterias.
12. Use as baterias somente com produtos especificados pela Makita. Instalar as baterias em produtos que não estejam em conformidade pode resultar em incêndio, aquecimento excessivo, explosão ou vazamento de eletrólitos.
13. Se a ferramenta não for usada por um longo período de tempo, a bateria deve ser removida da ferramenta.
14. Durante e após o uso, o cartucho da bateria pode acumular calor, o que pode causar queimaduras por alta ou baixa temperatura. Preste atenção no manuseio de cartuchos de bateria quentes.
15. Não toque no terminal da ferramenta imediatamente após o uso, uma vez que pode ficar quente o suficiente para causar queimaduras.
16. Não deixe que lascas, pó ou sujeira obstruam os terminais, orifícios e ranhuras do cartucho da bateria. Isso pode resultar em baixo desempenho ou quebrar a ferramenta ou cartucho da bateria.
17. Exceto se a ferramenta for compatível com o uso próximo a linhas de energia de alta tensão, não utilize o cartucho de bateria próximo a linhas de alta tensão. Isso pode resultar em problemas de funcionamento ou quebrar a ferramenta ou cartucho da bateria.
18. Mantenha a bateria longe de crianças.

GUARDE ESSAS INSTRUÇÕES.

⚠ CUIDADO: Use apenas baterias genuínas da Makita. O uso de baterias Makita não originais ou de baterias que tenham sido alteradas pode resultar na explosão da bateria, causando incêndio, lesões pessoais e danos. Isso também anula a garantia da Makita com relação à ferramenta e o carregador Makita.

Dicas de manutenção para a vida máxima da bateria

1. Carregue o cartucho de bateria antes de descarregar completamente. Sempre interrompa a operação da ferramenta e carregue o cartucho da bateria ao observar menos potência do dispositivo.
2. Nunca recarregue um cartucho de bateria completamente carregado. Sobrecarregar encurta a vida útil da bateria.
3. Carregue o cartucho de bateria em temperatura ambiente a 10 °C - 40 °C (50 °F - 104 °F). Espere um cartucho de bateria quente resfriar antes de carregá-lo.
4. Quando não estiver usando o cartucho da bateria, remova-o da ferramenta ou do carregador.
5. Carregue o cartucho de bateria se não usá-lo por um longo período (mais de seis meses).

USO E CONSERVAÇÃO DO PULVERIZADOR A BATERIA

1. Este pulverizador de jardim é compatível com o cartucho de bateria de íons de lítio Makita. O uso de qualquer outra bateria pode provocar risco de incêndio. Recarregue as baterias apenas com o carregador especificado. Um carregador que é designado para um tipo de bateria pode gerar risco de incêndio se usado em outro tipo de bateria.
2. Para inserir ou remover a bateria, sempre coloque o pulverizador em uma superfície plana e estável.
3. Não utilize baterias, carregadores ou acessórios não recomendados pelo fabricante deste aparelho. O uso de baterias, carregadores ou acessórios não recomendados pelo fabricante pode causar ferimentos graves.

USO PRETENDIDO

Este pulverizador de pressão é feito exclusivamente para pulverizar as seguintes soluções ao ar livre e em estufas bem ventiladas.

- Água
- Pesticidas
- Herbicida
- Óleos naturais dissolvidos em água (ex: óleo neem, óleo de colza).
- Fertilizantes dissolvidos em água.

Líquidos a serem pulverizados, particularmente óleos naturais dissolvidos em água, devem ter consistência semelhante à água. Líquidos de maior viscosidade não podem ser pulverizados.

Apenas fertilizantes líquidos, herbicidas e pesticidas devidamente regulamentados e aprovados pela autoridade de licenciamento local no país de uso devem ser utilizados. Durante a fabricação, não foi encontrado efeito prejudicial no uso das substâncias aprovadas ou óleos naturais dissolvidos em água. A pulverização de fertilizantes, pesticidas e herbicidas só pode ser realizada nas concentrações especificadas pelo fabricante das soluções de pulverização. Em caso de dúvida, entre em contato com o fabricante.

O pulverizador de pressão não foi projetado para ser utilizado com alimentos ou pulverizar líquidos que excedam a temperatura máxima permitida de 40 °C. Da mesma forma, é proibido pulverizar líquidos ácidos, cáusticos e inflamáveis cujo ponto de inflamação seja inferior a 55 °C. Agentes impregnantes, desinfetantes, tintas, vernizes, graxas, esmaltes e óleos fabricados sinteticamente não podem ser pulverizados.



Importante! Pulverizar líquidos inflamáveis com ponto de inflamação acima de 55 °C também é extremamente combustível.

Nunca use o pulverizador de pressão

- como uma arma de fogo.
- para guardar líquidos.
- para substâncias cujos riscos seja desconhecidos.

O uso deste equipamento é destinado apenas para o propósito descrito. Demais usos são considerados indevidos. O usuário/operante (e não o fabricante) é responsável por qualquer dano ou ferimento causados em decorrência do uso indevido do equipamento.

MONTAGEM

⚠ CUIDADO:

Certifique-se sempre de que a ferramenta esteja desligada e a bateria removida antes de ajustar ou testar o funcionamento da ferramenta.

⚠ CUIDADO:

Verifique se todas as peças estão montadas corretamente para que o líquido não vaze durante o funcionamento da ferramenta.

Montagem da lança de pulverização

Observação: Os itens como bicos e copos estão inclusos no tanque.

1. Remova a tampa do cabo do registro.
2. Certifique-se que o anel de vedação esteja no lugar e rosqueie a lança de pulverização no cabo do registro e aperte-a com segurança. Consulte a Figura 1.

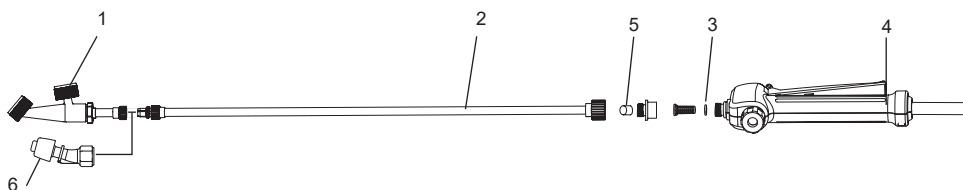

1	Bocal duplo vertical	2	Lança de pulverização	3	Anel de vedação
4	Cabo do registro	5	Tampa	6	Bocal herbicida

Figura 1

Alça de ombro

Prenda a alça de ombro nos ganchos do equipamento e de fixação do cinto.

Passa o cinto sobre os ombros e ajuste o comprimento. Depois disso, aperte o cinto para que você possa trabalhar sem cansaço.

Para ajustar o comprimento do cinto, puxe as duas extremidades do cinto para encurtá-lo ou use o mecanismo de liberação do cinto para estendê-lo. Consulte a Figura 2.

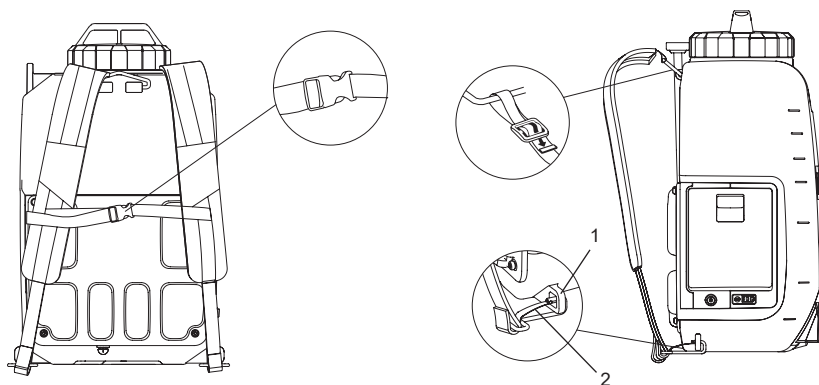

1	Gancho	2	Ganchos de fixação
---	--------	---	--------------------

Figura 2

DESCRIÇÃO FUNCIONAL

⚠ CUIDADO:

Certifique-se sempre de que a ferramenta esteja desligada e a bateria removida antes de ajustar ou testar o funcionamento da ferramenta.

Inserindo ou removendo a bateria

⚠ CUIDADO:

- Sempre desligue a ferramenta antes de inserir ou remover a bateria.
- Segure a ferramenta e a bateria firmemente ao inserir ou remover a bateria. A falha em segurar firmemente a ferramenta e a bateria pode fazer com que escorreguem das mãos e cause danos ao produto, além de ferimentos pessoais.
- Não insira a bateria com força. Se o cartucho não deslizar facilmente, não está sendo inserido corretamente.
- Sempre instale o cartucho de bateria completamente até que o indicador vermelho não possa ser visto. Se isto não for feito ele pode acidentalmente cair da ferramenta, causando danos a você ou a quem estiver por perto.
- Cuidado para não prender os dedos ao fechar ou abrir a tampa da bateria.

Para instalar a bateria, puxe a trava da alavanca para baixo e abra a tampa. Alinhe a lingueta no cartucho da bateria com o encaixe no compartimento e deslize até o lugar. Sempre insira a bateria por completo até que ela se trave com um pequeno clique. Consulte a Figura 3.

Para remover a bateria, mantenha o botão pressionado e puxe a bateria para fora da ferramenta. Consulte a Figura 4.



Figura 3



Figura 4

Indicando a carga restante da bateria

Pressione o botão de checagem da bateria para verificar sua carga restante. As lâmpadas do indicador acenderão por alguns segundos. Consulte a Figura 5.

Lâmpadas do indicador		Carga restante da bateria
Acesas	Apagadas	
■ ■ ■	□	50 % a 100 %
■ ■ □	□	30 % a 50 %
■ □ □	□	0 % a 30 %

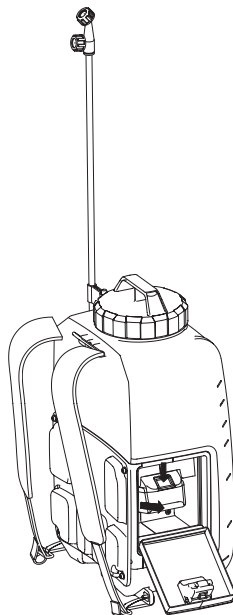
OBSERVAÇÃO:

- Dependendo das condições de uso e da temperatura ambiente, a indicação pode diferir levemente da capacidade real.



Figura 5

Sistema de proteção do aparelho e bateria

O aparelho é equipado com um sistema de proteção. O sistema interrompe automaticamente a energia do motor para estender a vida útil do aparelho e da bateria. O aparelho para automaticamente durante o funcionamento caso ele ou a bateria se encontrem em uma das seguintes condições:

- Proteção contra sobrecarga: Quando a ferramenta é operada de maneira que a faz utilizar uma corrente elevada demais, o aparelho para de funcionar automaticamente sem nenhuma indicação. Nesse caso, desligue a ferramenta e pare a operação que provocou a sobrecarga do aparelho. Em seguida, ligue a ferramenta novamente.
- Proteção contra sobrecarga: A ferramenta é desligada automaticamente quando a carga restante da bateria estiver baixa. Se a ferramenta não funcionar mesmo quando o interruptor estiver ligado, remova a bateria da ferramenta e a recarregue.

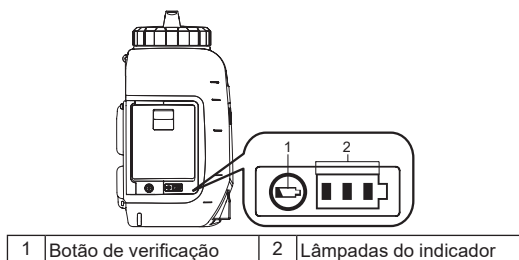
Indicação da capacidade restante da bateria

Apenas cartuchos de baterias com o indicador











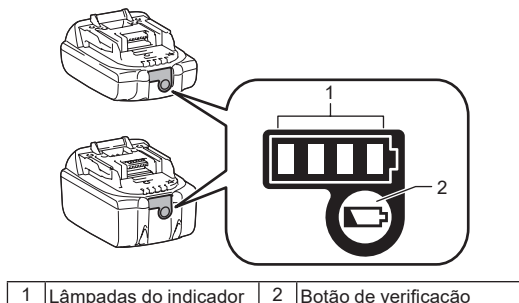

Figura 6

Pressione o botão de verificação no cartucho de bateria para indicar a capacidade restante da bateria. As lâmpadas do indicador piscam por alguns segundos.

Lâmpadas do indicador			Capacidade restante
 Acesas	 Apagadas	 Piscando	
			75 % a 100 %
			50 % a 75 %
			25 % a 50 %
			0 % a 25 %
			Carregue a bateria.
	 ↑ ↓ 		A bateria pode ter apresentado defeito.

OBSERVAÇÃO: Dependendo das condições de uso e da temperatura ambiente, a indicação pode diferir levemente da capacidade real.

OBSERVAÇÃO: A primeira lâmpada indicadora (esquerda) piscará quando o sistema de proteção da bateria funcionar.

Mistura



AVISO! Sempre siga as instruções de armazenamento, uso e limpeza presentes nos rótulos dos produtos químicos dos fabricantes. Limpe completamente após cada uso e siga as instruções presentes na seção Manutenção e Limpeza presente neste manual. Produtos químicos devem ser guardados longe do alcance das crianças. Falha ao seguir as instruções de segurança pode resultar em acidentes e ferimentos graves.



AVISO! O PRODUTO FOI PROJETADO PARA PULVERIZAÇÃO DE PRODUTOS QUÍMICOS DE CASAS E JARDINS, COMO HERBICIDAS, FUNGICIDAS, INSETICIDAS E FERTILIZANTES.



CUIDADO: Certifique-se de que não há nenhum produto químico utilizado anteriormente e que tenha sido deixado no tanque. Nesse caso, isso pode provocar uma reação química e gerar um gás prejudicial à saúde.



OBSERVAÇÃO: Não encha demais o tanque. Isso pode danificar o aparelho.



OBSERVAÇÃO: Os líquidos a serem pulverizados devem ter a mesma viscosidade da água. Líquidos mais espessos não são borrifados devidamente.

1. Remova a bateria antes de adicionar qualquer produto químico no tanque.
2. Remova a tampa do tanque. Consulte a Figura 7.
3. Meça a quantidade de líquido. O copo pode ser utilizado para medir até 200 ml (8 oz). Consulte a Figura 8.
4. Despeje o líquido cuidadosamente no tanque utilizando o copo medidor. Você também pode dissolver completamente o produto químico em água em um recipiente separado e depois despejá-lo no tanque. Certifique-se de que o filtro do tanque esteja no lugar Consulte a Figura 9.
5. Aperte a tampa do tanque. Consulte a Figura 10.
6. Limpe e enxague o copo medidor com água limpa.

* Recipiente não incluso.

Figura 7



Figura 8



Figura 9

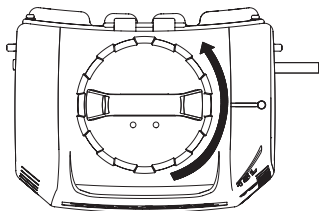

Figura 10

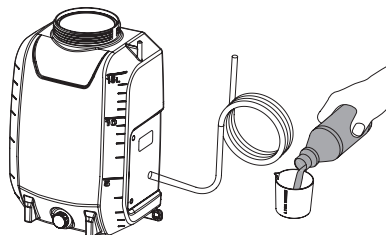

OPERAÇÃO

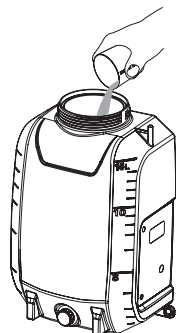
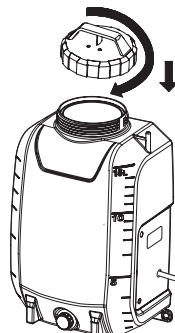

AVISO! Risco de incêndio ou explosão. Área de pulverização deve estar bem ventilada e longe de faíscas ou chamas.



AVISO! A porca saída do líquido deve ser apertada com segurança durante a operação.



AVISO! Certifique-se que a alça de transporte não está solta ou desprendida antes da operação.

⚠ CUIDADO:

Ao operar a ferramenta, certifique-se de colocar a alça de ombro firmemente.

Ligar / desligar a ferramenta

1. Coloque óculos de proteção e outros equipamentos de segurança antes de operar a ferramenta.
2. Pressione o botão On/off para ligar a ferramenta.
3. Pressione e segure a alavanca para baixo para começar a pulverizar. Consulte a Figura 11.
4. Solte a alavanca para parar de pulverizar.
5. Pressione o botão On/off para desligar a ferramenta.

Bloqueio

O recurso de bloqueio é ideal para pulverizar continuamente ou para cobrir uma grande área.

1. Para bloquear, pressione a alavanca para baixo e puxe a trava de bloqueio para trás e, em seguida, solte a alavanca. Consulte a Figura 12.
2. Para liberar o bloqueio, pressione a alavanca e empurre a trava de bloqueio para frente.

Observação: Certifique-se de que a alavanca não está travada antes de inserir a bateria na ferramenta.

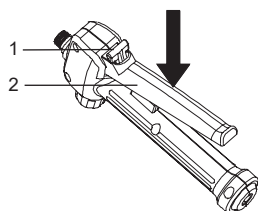

1	Botão de bloqueio	2	Alavanca
---	-------------------	---	----------

Figura 11



Figura 12

Acoplando o bocal

Estão incluídos dois bocais com o pulverizador de jardim sem fio. Rosqueie o bocal na extremidade da lança de pulverização. Em caso de troca do bocal, substitua-o por um original.

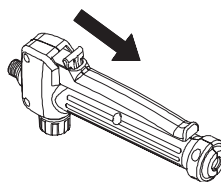
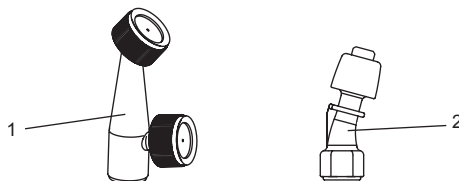

1	Bocal duplo vertical	2	Bocal herbicida
---	----------------------	---	-----------------

Figura 13

Pulverizando



AVISO! Nunca deixe a ferramenta no chão durante o uso. Evite com que a ferramenta e a bateria fiquem molhadas com frequência. Não pulverize perto ou diretamente na ferramenta.

1. Aponte o bocal do pulverizador diretamente nas plantas ou objetos que deseja pulverizar.
2. Nunca aponte o pulverizador para si mesmo ou outras pessoas.
3. Cuidado com possíveis respingos durante o manuseio do pulverizador. Fique longe o suficiente do objeto que está sendo pulverizado para evitar que respingue em você.
4. Nunca pulverize contra pessoas ou animais; sempre pulverize a favor do vento.
5. Evite pulverizar em dias com muito vento. O pulverizador pode ser lançado acidentalmente em plantas ou objetos não desejados.
6. Esteja ciente da taxa de aplicação do volume e confira o volume no tanque frequentemente.

MANUTENÇÃO E LIMPEZA

CUIDADO:

Certifique-se sempre de que a ferramenta está desligada e sem a bateria antes de tentar realizar uma inspeção ou manutenção.

Para manter o produto de forma SEGURA e com CONFIANÇA, os consertos, manutenções ou ajustes devem ser feitos por pessoal autorizado da Makita ou pelos Centros de Manutenção de Fábrica, sempre usando peças de reposição da Makita.

MANUTENÇÃO



AVISO! Para evitar qualquer acidente ou ferimentos graves, remova a bateria da ferramenta quando for limpar ou realizar alguma manutenção.



AVISO! Sempre utilize proteção para os olhos (com proteção lateral) ou óculos de proteção que atendem as exigências da ANSI Z87.1. O não cumprimento das medidas de segurança pode resultar na entrada de fluidos nos olhos, podendo causar ferimentos graves.



AVISO! Ao realizar uma manutenção, utilize apenas peças de reposição idênticas. A utilização de qualquer outra peça pode gerar acidentes ou danos ao produto.



AVISO! Nunca deixe fluidos de freio, gasolina, óleos e outros entrar em contato com as peças plásticas do produto. Produtos químicos podem danificar, enfraquecer ou destruir o plástico, podendo resultar em acidentes e ferimentos pessoais.



OBSERVAÇÃO: Inspeccione periodicamente toda a ferramenta, procurando por peças danificadas, perdidas ou soltas, como parafusos ou porcas. Para obter assistência, entre em contato com o serviço de atendimento ao cliente ou uma assistência técnica qualificada.



OBSERVAÇÃO: Nunca use gasolina, benzina, diluente, álcool ou similares. Pode ocorrer descoloração, deformação ou rachaduras.

MANUTENÇÃO GERAL: Evite usar solventes ao limpar as peças plásticas. A maioria dos plásticos é suscetível a solventes comerciais e pode ser danificada pelo uso destes solventes. Use panos limpos para remover a sujeira, poeira, óleo, graxa, etc. da ferramenta. Recomendamos que você solicite a checagem do equipamento por um técnico qualificado a cada 2 anos.

LIMPANDO A FERRAMENTA



AVISO! Sempre armazene e descarte os produtos químicos corretamente. O descarte da água de enxague de produtos químicos deve ser feito de acordo com regulamentação e leis locais.

DRENANDO O TANQUE

Caso haja algum líquido restante no tanque após a pulverização, este deve ser drenado antes de ser limpo.

- Remova a bateria.
- Drene o conteúdo restante no tanque e a saída do líquido.

OBSERVAÇÃO: Certifique-se de que o anel de vedação da tampa de saída do líquido esteja no lugar correto.

OBSERVAÇÃO: Drene o líquido de volta para o recipiente original. Não armazene nenhum produto químico no tanque.

LIMPANDO O TANQUE

• Encha o tanque com cerca de um terço de água limpa. Pode-se adicionar uma pequena quantidade de detergente.

OBSERVAÇÃO: Nunca use produtos químicos inflamáveis ou abrasivos para a limpeza do tanque.

- Limpe a parte externa do tanque com um pano limpo e seco.
- Insira novamente a bateria. Pulverize até que o tanque esteja vazio. Certifique-se de direcionar o pulverizador em um local que não será danificado pelo produto pulverizado.
- Reabasteça o tanque e repita o procedimento com água limpa. Pode ser necessário enxaguar o tanque mais de uma vez e depois drená-lo de acordo com as instruções acima.
- Antes de instalar as peças novamente e armazenar o produto, deixe as peças secarem completamente.

LIMPANDO O BOCAL

Caso o bocal esteja obstruído, utilize os passos abaixo para limpá-lo.

- Remova a bateria.
- Afrouxe e remova o bico da haste de pulverização.
- Empurre um pequeno fio através dos orifícios para limpar qualquer sujeira e detrito. Em seguida, lave com água limpa. Consulte a Figura 14.



Figura 14

LIMPANDO A BOMBA

Caso o pulverizador não consiga retirar o líquido do tanque ou não consiga pulverizar o líquido durante o primeiro uso ou depois de muito tempo guardado. Siga os procedimentos abaixo para limpar a bomba:

1. Desligue a ferramenta e remova a bateria.
2. Remova a lança pulverizadora do cabo do registro.
3. Drene todo o líquido ou armazene o restante em outro recipiente para ter certeza de que o tanque está vazio.
4. Desenrosque a tampa vermelha para abrir o orifício de entrada de água e em seguida conecte o orifício em uma torneira ou mangueira. Certifique-se de que o anel de vedação encontra-se dentro da tampa vermelha. Consulte a Figura 15.
5. Abra a torneira lentamente e pressione a alavanca para liberar o fluxo de água e limpar qualquer sujeira ou detrito na bomba. Consulte a Figura 16.
6. Desconecte da torneira e encaixe a tampa vermelha novamente. Certifique-se de que o anel de vedação encontra-se dentro da tampa vermelha.

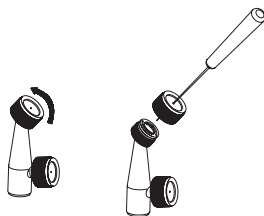
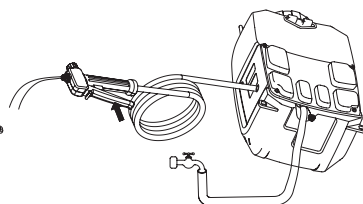
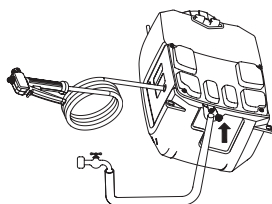
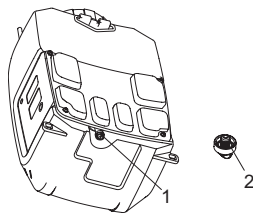

1	Tampa vermelha	2	Anel de vedação
---	----------------	---	-----------------

Figura 15

Figura 16

ACESSÓRIOS OPCIONAIS

CUIDADO:

Estes acessórios são recomendados para o uso com a o modelo de ferramenta Makita devidamente especificado neste manual. O uso de outros acessórios ou fixações pode representar risco de lesões a pessoas. Use acessórios e fixações somente para seus fins determinados.

Caso necessite qualquer ajuda para obter mais detalhes com relação a esses acessórios, procure o Centro de Manutenção da Makita.

- Bateria e carregador originais Makita.

OBSERVAÇÃO:

- Alguns itens na lista podem estar incluídos na caixa como acessórios padrões. Esses itens podem variar de acordo com o país.

Makita Europe N.V.

Jan-Baptist Vinkstraat 2, 3070 Kortenberg, Belgium

Makita Corporation

3-11-8, Sumiyoshi-cho, Anjo, Aichi 446-8502 Japan

www.makita.com



DUS108-10L(CE)-BZ-2410
EN, FR, DE, IT, NL, ES, PT, DA, EL,
TR, PTBR