

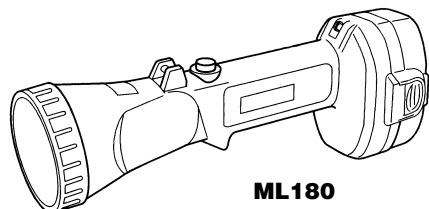

- J** フラッシュライト (充電式懐中電灯)
- GB** Rechargeable Flashlight
- F** Lampe torche à batterie
- D** Akku-Lampe
- I** Lampada a batteria
- NL** Oplaadbare acculamp
- E** Linterna recargable
- P** Lanterna recarregável
- DK** Opladelig lygte
- S** Uppladdningsbar ficklampa
- N** Accu lommelykt
- FIN** Akkulampun
- GR** Επαναφορτιζόμενος φανός ανιαλαμπής
- PL** Latarka zasilana akumulatorem
- CT** 可充電閃光燈

## ML120/ML140/ML180

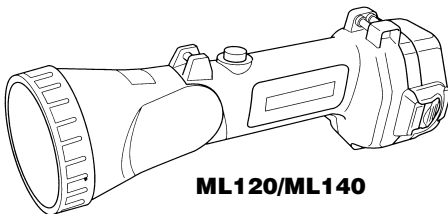

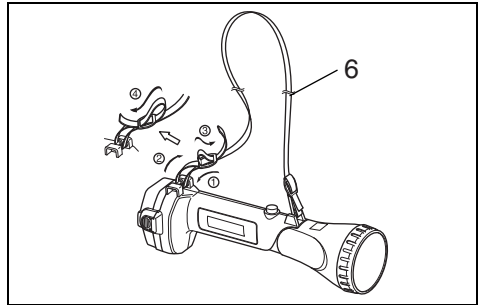
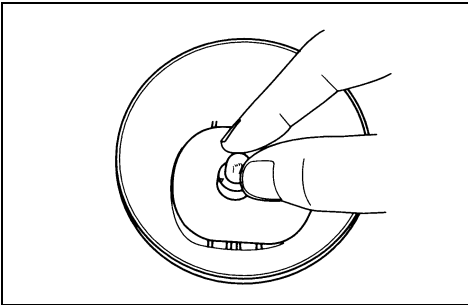
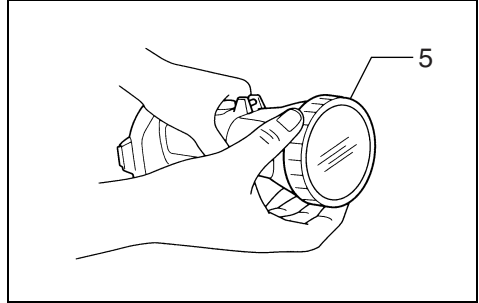
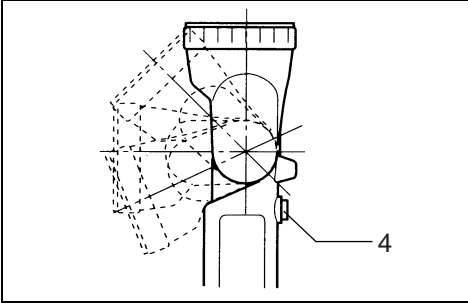
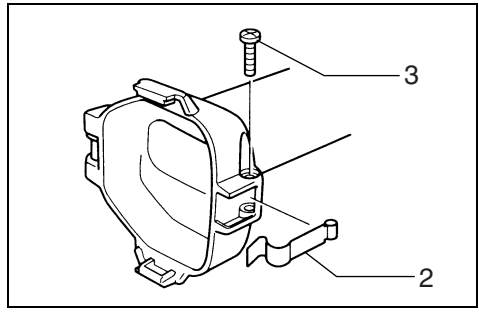
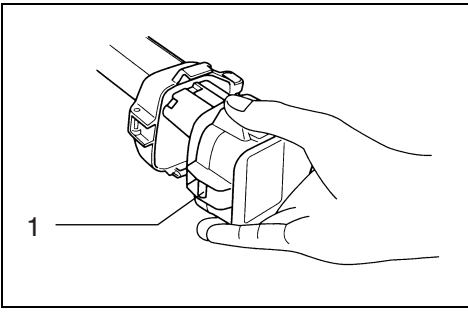

5

6

## Symbols

The following show the symbols used for the tool. Be sure that you understand their meaning before use.

## Symbolles

Nous donnons ci-dessous les symboles utilisés pour l'outil. Assurez-vous que vous en avez bien compris la signification avant d'utiliser l'outil.

## Symbole

Die folgenden Symbole werden für die Maschine verwendet. Machen Sie sich vor der Benutzung unbedingt mit ihrer Bedeutung vertraut.

## Simboli

Per questo utensile vengono usati i simboli seguenti. Bisogna capire il loro significato prima di usare l'utensile.

## Symbolen

Voor dit gereedschap worden de volgende symbolen gebruikt. Zorg ervoor dat u de betekenis van deze symbolen begrijpt alvorens het gereedschap te gebruiken.

## Símbolos

A continuación se muestran los símbolos utilizados con esta herramienta. Asegúrese de que entienda su significado antes de usarla.

## Símbolos

O seguinte mostra os símbolos utilizados para a ferramenta. Certifique-se de que compreende o seu significado antes da utilização.

## Symboler

Nedenstående symboler er anvendt i forbindelse med denne maskine. Vær sikker på, at De har forstået symbolernes betydning, før maskinen anvendes.

## Symboler

Det följande visar de symboler som används för den här maskinen. Se noga till att du förstår deras innebörd innan maskinen används.

## Symbolene

Følgende viser de symbolene som brukes for maskinen. Det er viktig å forstå betydningen av disse for maskinen tas i bruk.

## Symbolit

Alla on esitetty koneessa käytetyt symbolit. Opettele näiden merkitys, ennen kuin käytät konetta.

## Σύμβολα

Τα ακόλουθα δείχνουν τα σύμβολα που χρησιμοποιούνται για το μηχάνημα. Βεβαιωθείτε ότι καταλαβαίνετε τη σημασία τους πριν από τη χρήση.

## Symbolle

Poniższe symbole używane są do opisu urządzenia. Przed użyciem należy upewnić się, że rozumie się ich znaczenie.

## 符號

以下顯示的是用於充電器和電池的符號。使用前請務必了解其含義。



- Read instruction manual.
- Lire le mode d'emploi.
- Bitte Betriebsanleitung lesen.
- Leggete il manuale di istruzioni.
- Lees de gebruiksaanwijzing.
- Lea el manual de instrucciones.
- Leia o manual de instruções.
- Læs brugsanvisningen.
- Läs bruksanvisningen.
- Les bruksanvisingen.
- Katsó käyttöohjeita.
- Διαβάστε τις οδηγίες χρήσης.
- Przeczytaj instrukcję obsługi.
- 請閱讀使用說明書。



- Do not touch the bulb which is hot in use or immediately after putting on light. You may get burnt.
- Ne touchez pas l'ampoule chaude pendant l'utilisation ou immédiatement après l'avoir éteinte. Vous pourriez vous brûler.
- Vermeiden Sie eine Berührung der heißen Glühlampe während des Gebrauchs oder unmittelbar nach dem Ausschalten der Leuchte. Sie könnten sich sonst verbrennen.
- Non toccare il bulbo durante l'uso o immediatamente dopo aver spento la lampada, perché è molto caldo. C'è pericolo di bruciarsi.
- Raak de gloeilamp niet aan tijdens het gebruik of onmiddellijk na het uitdoen van de lamp. De gloeilamp is heet en kan brandwonden veroorzaken.
- No toque la bombilla que esté caliente de usarla ni inmediatamente después de apagarla. Podría quemarse.
- Não toque na lâmpada quando estiver quente durante a utilização ou imediatamente depois de a desligar. Pode queimar-se.
- Berør ikke pæren under brug eller lige efter den er slukket, hvor den stadig vil være varm. De kan blive forbrændt.
- Vidrör inte glödlampan, eftersom den är mycket varm under användningen och direkt efter att du har stängt av ljuset. Du kan bränna dig.
- Ikke ta på en lyspære som er i bruk, eller like etter at den er slått av. Du kan nemlig brenne deg.
- Älä kosketa polttimoa, joka on käytöstä kuuma äläkä heti valon sammuttamisen jälkeen. Voit polttaa itsesi.
- Μην αγγίζετε την λάμπα η οποία είναι ζεστή κατά την χρήση ή αμέσως αφού σβήσετε το φώς. Μπορεί να καείτε.
- Nie dotykaj gorącej żarówki, która jest używana lub natychmiast po użyciu. Może dojść do poparzenia.
- 不要觸摸在使用中熱了的電燈或在燈光熄滅後立即觸摸泡燈。您可能被燒傷。



- Only for EU countries

Do not dispose of electric equipment or battery pack together with household waste material! In observance of European Directive 2002/96/EC on waste electric and electronic equipment, 2006/66/EC on batteries and accumulators and waste batteries and accumulators and their implementation in accordance with national laws, electric equipment and battery pack that have reached the end of their life must be collected separately and returned to an environmentally compatible recycling facility.

- Pour les pays européens uniquement

Ne pas jeter les équipements électriques ou la batterie dans les ordures ménagères ! Conformément à la directive européenne 2002/96/EG relative aux déchets d'équipements électriques ou électroniques (DEEE), à la disposition 2006/66/EG relative aux batteries, accumulateurs et déchets de batteries et d'accumulateurs, et à la transposition de ces directives dans la législation nationale, les équipements électriques et les batteries doivent être collectés à part et être soumis à un recyclage respectueux de l'environnement.

- Nur für EG-Länder

Werfen Sie Elektrogeräte oder Akkus nicht in den Hausmüll! Gemäß der Europäischen Richtlinie 2002/96/EG über Elektro- und Elektronik-Altgeräte, 2006/66/EG über Batterien, Akkus sowie verbrauchte Batterien und Akkus und ihre Umsetzung gemäß den Landesgesetzen müssen Elektrogeräte und Akkus, die das Ende ihrer Lebensdauer erreicht haben, getrennt gesammelt und einer umweltgerechten Recycling-Einrichtung zugeführt werden.

- Solo per Paesi UE

Non disfarsi degli apparecchi elettrici e delle batterie insieme con i rifiuti domestici! In osservanza alla Direttiva Europea 2002/96/CE riguardo allo smaltimento degli apparecchi elettrici ed elettronici, e 2006/66/CE riguardo alle batterie e agli accumulatori e allo smaltimento delle batterie e degli accumulatori conformemente alle norme nazionali, gli apparecchi elettrici e le batterie che hanno raggiunto la fine della loro vita di servizio devono essere raccolti separatamente e portati dove possano essere riciclati in modo eco-compatibile.

- **Alleen voor EU-landen**  
Geef elektrische apparaten, accu's of batterijen niet met het huisvuil mee!  
Volgens de Europese richtlijn 2002/96/EG inzake oude elektrische en elektronische apparaten, richtlijn 2006/66/EG omtrent batterijen, accu's en opgebruikte batterijen en accu's, en de toepassing daarvan binnen de nationale wetgeving, dienen gebruikte of versleten elektrische apparaten, accu's en batterijen gescheiden te worden ingezameld voor afvoer naar een recycle-voorziening of kringloopbedrijf dat voldoet aan de geldende milieu-eisen.
- **Sólo para países de la Unión Europea**  
¡No tire aparatos eléctricos ni baterías a la basura con los residuos domésticos!  
En conformidad con la Directiva Europea 2002/96/EC sobre residuos de aparatos eléctricos y electrónicos y la Directiva Europea 2006/66/EC sobre baterías y acumuladores y residuos de baterías y de acumuladores y su aplicación de acuerdo con la legislación nacional, los aparatos eléctricos y las baterías cuya vida útil haya llegado a su fin se deberán recoger por separado y trasladar a una planta de reciclaje que cumpla con las exigencias ecológicas.
- **Apenas para países da UE**  
Não deite ferramentas eléctricas nem baterias no lixo doméstico!  
De acordo com a directiva europeia 2002/96/CE sobre electrónicas usadas e ferramentas eléctricas, 2006/66/CE sobre baterias e acumuladores e respectivos resíduos e as suas aplicações conforme as leis nacionais, as ferramentas eléctricas e baterias usadas devem ser recolhidas em separado e encaminhadas a uma instalação de reciclagem de materiais ecológicos.
- **Kun for EU-lande**  
Elværktøj og akkuer må ikke bortskaffes sammen med almindeligt husholdningsaffald!  
I henhold til det europæiske direktiv 2002/96/EF om bortskaffelse af elektriske og elektroniske produkter og 2006/66/EC om batterier og akkumulatorer og bortskaffelse af batterier og akkumulatorer og deres anvendelse i overensstemmelse med national lovgivning, skal elektrisk udstyr og akkuer, som har nået slutningen af deres levetid, indsamles separat og returneres til en miljømæssigt kompatibel genbrugsfacilitet.
- **Gäller endast EU-länder**  
Elektrisk utrustning eller batterier får inte kastas i hushållssoporna!  
Enligt direktivet 2002/96/EG som avser kassering av elektrisk och elektronisk utrustning samt direktivet 2006/66/EG som avser batterier och ackumulatorer samt kassering av batterier och ackumulatorer och deras tillämpning enligt nationell lagstiftning, ska utjänt elektrisk utrustning och batterier sorteras separat och lämnas till miljövänlig återvinning.
- **Kun for EU-land**  
Kast aldri elektriske produkter eller batterier i husholdningsavfallet!  
I henhold til EU-direktiv 2002/96/EF om kasserte elektriske og elektroniske produkter og direktiv 2006/66/EF om batterier og akkumulatorer og brukte batterier og akkumulatorer, og deres iverksetting i nasjonal rett, må elektriske produkter og batterier som ikke lenger skal brukes, samles separat og returneres til et miljøvennlig gjenvinningsanlegg.
- **Koskee vain EU-maita**  
Älä hävitä sähkölaitteita tai akkua tavallisen kotitalousjätteen mukana!  
Vanhoja sähkö- ja elektroniikkalaitteita koskevan EU-direktiivin 2002/96/EC, paristoja ja akkuja sekä vanhoja paristoja ja akkuja koskevan EU-direktiivin 2006/66/EC ja niiden maakohtaisten sovellusten mukaisesti vanhat sähkölaitteet ja akut on toimitettava ongelmajätteen keräyspisteeseen ja ohjattava ympäristöystävälliseen kierrätykseen.
- **Μόνο για χώρες ΕΕ**  
Μην απορρίπτετε ηλεκτρικό εξοπλισμό ή μπαταρίες μαζί με τα οικιακά απόβλητα!  
Σύμφωνα με την Ευρωπαϊκή Οδηγία 2002/96/EK περί αποβλήτων ειδών ηλεκτρικού και ηλεκτρονικού εξοπλισμού και την Οδηγία 2006/66/EK περί μπαταριών και συσσωρευτών και αποβλήτων μπαταριών και συσσωρευτών και την εφαρμογή τους σύμφωνα με την εθνική νομοθεσία, απαιτείται συλλογή του ηλεκτρικού εξοπλισμού και των μπαταριών, το όριο ζωής των οποίων έχει λήξει, ξεχωριστά και επιστροφή τους σε εγκατάσταση ανακύκλωσης συμβατή με την προστασία του περιβάλλοντος.

- Dotyczy tylko państw UE  
Urządzeń elektrycznych ani akumulatorów nie wolno wyrzucać razem z odpadami gospodarczymi!  
Zgodnie z Dyrektywami Europejskimi 2002/96/WE w sprawie zużytego sprzętu elektrycznego i elektronicznego oraz 2006/66/WE w sprawie baterii i akumulatorów oraz zużytych baterii i akumulatorów, jak również ich implementacją do prawa krajowego, sprzęt elektryczny i akumulatory, których okres eksploatacji dobiegł końca, należy zebrać oddzielnie i przekazać do zakładu utylizacji zgodnego z wymogami ochrony środowiska.
- 僅適用於歐盟國家  
請勿將電器設備或電池組與家庭廢棄物一起處理！  
根據歐洲法令 2002/96/EC 關於廢電器與電子設備、2006/66/EC 關於電池與蓄電池的規定，以及各國法律關於廢電池與蓄電池及其使用的規定，使用壽命已經結束的電器設備與電池組必須分別收集起來並送至環保回收機構。

1 バッテリ	3 ナベ小ネジ	5 反射鏡リング
2 セットプレート	4 スイッチ	6 肩掛けストラップ

## 主要機能

モデル	ML120	ML140	ML180
使用豆球	12V 0.7A	12V 0.7A	18V 0.6A
機体寸法	長さ 幅 高さ 272 mm x 94 mm x 98 mm	長さ 幅 高さ 272 mm x 94 mm x 107 mm	長さ 幅 高さ 324 mm x 95 mm x 121 mm
質量 (バッテリー含まず)	0.26 kg	0.27 kg	0.29 kg

・改良のため主要機能および形状などは変更する場合がありますので、ご了承ください。



## 標準付属品

- ・予備豆球 1 コ (ランプヘッド内)
- ・肩掛けストラップ
- ・セットプレート (ML120 のみ)

## 別販売品

- ・豆球セット品 (2 コ入り)
- ・各種バッテリー、充電器

## 注意文の 警告 注意 注 の意味について

ご使用上の注意事項は  警告 と  注意、 注 に区分していますが、それぞれ次の意味を表します。

 **警告** : 誤った取扱いをしたときに、使用者が死亡または重症を負う可能性が想定される内容のご注意。

 **注意** : 誤った取扱いをしたときに、使用者が損害を負う可能性が想定される内容および物的損害のみの発生が想定される内容のご注意。

なお、 **注意** に記載した事項でも、状況によっては重大な結果に結び付く可能性があります。いずれも安全に関する重要な内容を記載していますので、必ず守ってください。

 **注** : 製品および付属品の取扱い等に関する重要なお注意。

## 安全上のご注意

- ・火災、感電、けがなどの事故を未然に防ぐために、次に述べる「安全上のご注意」を必ず守ってください。
- ・ご使用前に、この「安全上のご注意」すべてをよくお読みの上、指示に従って正しく使用してください。
- ・お読みになった後は、お使いになる方がいつでもみられる所に必ず保管してください。

## 警告

1. ご使用前に本機および充電器の取扱説明書を必ずよくお読みください。
2. 本機は防水構造ではありません。
  - ・ 水洗いしたり、雨中や湿気の多いところで使用しないでください。感電や発煙の恐れがあります。
3. ランプヘッド内をピンセットなどの金属でさわらないでください。
  - ・ 短絡して発煙、発火、破裂の恐れがあります。
4. バッテリーの端子間を短絡させないでください。
  - ・ 釘袋等に入れると、短絡して発煙、発火、破裂の恐れがあります。
5. バッテリーを火中に投入しないでください。
  - ・ 破裂したり、有害物質の出る恐れがあります。
6. バッテリーの液が目に入ったら、直ちにきれいな水で充分洗い、医師の治療を受けてください。
  - ・ 失明の恐れがあります。
7. 使用時間が極端に短くなったときは使用をおやめください。
  - ・ バッテリーの液漏れ、発熱、破損の恐れがあります。
8. バッテリーを落下させないように注意してください。
  - ・ 事故の原因になります。

## 注意

1. ご使用にならないときは、スイッチを切り、必ずバッテリーを本機から取り外してください。
2. 充電工具やバッテリーを温度 50℃以上に上がる可能性のある場所（金属の箱や夏の車内等）に保管しないでください。
  - ・ バッテリー劣化の原因になり、発煙、発火の恐れがあります。
3. 本機に落下等の強い衝撃を与えないでください。
4. 目に光を当て続けしないでください。
  - ・ 目をいためる原因となります。
5. 点灯したまま、布やダンボール等をかぶせないでください。
  - ・ 発火の恐れがあります。
6. ご使用中にランプが暗くなり始めたら直ちにスイッチを切ってください。
  - ・ スイッチを入れたまま放置すると、バッテリー容量低下の原因となります。
7. 充電工具の修理は、専門店に依頼してください。
  - ・ サービスマン以外の方は本体、充電器、バッテリーを分解したり、修理、改造は行わないでください。発火したり、異常動作して、けがをする恐れがあります。
  - ・ 本体が熱くなったり、異常に気付いた時は点検修理に出してください。
  - ・ 修理は、必ずお買い求めの販売店または弊社営業所にお申し付けください。修理の知識や技術のない方が修理しますと、十分な性能を発揮しないだけでなく、事故やけがの恐れがあります。

### バッテリーの充電について

ご使用前にバッテリーを充電器で充電してください。バッテリーを取り出すときは、バッテリー側面のボタンを押しながら取り出してください。充電が完了しましたら、バッテリーが確実にロックされるまで、バッテリーを本機に差し込んでください。(Fig.1)



**注**

ML120 は、セットプレートを取り付けることによりバッテリー 1200、1202、1202A が使用できます。セットプレートの取り付け方は、ナベ小ネジをネジ回しで取り外し、セットプレートを図の方向に取り付け、再びナベ小ネジを締め付けてください。(Fig.2)

**<適応バッテリーと充電器の組み合わせおよび一充電当たりの使用時間>****ML120**

電圧	バッテリー	使用時間
12V	1202、1202A、1222	約 160 分
	1233、1233S、1233SA、1233SB	約 190 分
	1235、1235A、1235B	約 260 分

**注**

本機で残容量表示バッテリーを使用した場合、電池の残容量は正しく表示されません。

**ML140**

電圧	バッテリー	使用時間
14.4V	1422	約 160 分
	1435	約 260 分

**ML180**

電圧	バッテリー	使用時間
18V	1822	約 190 分
	1835	約 300 分

**バッテリーの保管について**

ニッケル水素バッテリーは長期間(6ヶ月以上)ご使用にならない場合、充電して保管ください。

**バッテリーの回収について**

使用済みバッテリーはリサイクルのため回収しております。マキタ電動工具登録販売店または直営事業所へご持参ください。



ニカドバッテリーはリサイクルへ

Ni-Cd



ニッケル水素バッテリーはリサイクルへ

NI-MH

**ランプヘッドの角度 (Fig. 3)**

本体のランプヘッド部は4段階に調節できますので、お好みの位置に調整してご使用ください。

**豆球の交換 (Fig. 4 & 5)**

**注 意**

- ・点灯中や消灯直後は豆球に触れないでください。
  - ・ヤケドの原因になります。
- ・交換する豆球は、必ず専用のものをお使いください。
- ・豆球の交換や点検・整備の際には、必ずバッテリーを本機から外してください。



- ・反射鏡リングを左に回し反射鏡を取り外してください。
- ・豆球を交換してください。

## 肩掛けストラップの取り付け方 (Fig. 6)

図のように取り付けてご使用ください。

## 保守・点検について

ご使用の際は

- ・修理はご自分でなさないで、必ずお買い求めのマキタ電動工具登録販売店またはマキタ直営事業所にお申し付けください。

# ENGLISH

## Explanation of general view

1 Battery cartridge	3 Screw	5 Ring
2 Set plate	4 Switch	6 Shoulder strap

## SPECIFICATIONS

Model	ML120	ML140	ML180
Bulb .....	12 V 0.7 A	12 V 0.7 A	18 V 0.6 A
Dimensions			
L .....	272 mm (10-11/16")	272 mm (10-11/16")	324 mm (12-3/4")
W .....	94 mm (3-11/16")	94 mm (3-11/16")	95 mm (3-3/4")
H .....	98 mm (3-7/8")	107 mm (4-3/16")	121 mm (4-3/4")
Net weight .....	0.26 kg (0.57 lbs)	0.27 kg (0.59 lbs)	0.29 kg (0.63 lbs)

- Due to our continuing program of research and development, the specifications herein are subject to change without notice.
- Note: Specifications may differ from country to country.

## IMPORTANT SAFETY INSTRUCTIONS

### WARNING:

When using electric tools, basic safety precautions should always be followed to reduce the risk of fire, electric shock, and personal injury, including the following:

### READ ALL INSTRUCTIONS.

1. Read this instruction manual and the charger instruction manual carefully before use.
2. This flashlight is not water-proof. Do not use it in damp or wet locations. Do not expose it to rain or snow. Do not wash it in water.
3. A short-circuit can cause a large current flow, overheating, possible burns and even a breakdown.
  - (1) Do not touch the inside of the flashlight head with tweezers, metal tools, etc.
  - (2) Do not touch the battery terminals with any conductive material.
  - (3) Avoid storing the battery cartridge in a container with any metal objects such as nails, coins, etc.
4. Never expose the battery cartridge to flames, fire or great heat. Breakage may cause release of injurious material.
5. If electrolyte gets into your eyes, rinse them out with clear water and seek medical attention right away. It may result in loss of your eyesight.
6. If operating time has become excessively shorter, stop operating immediately. It may result in a risk of overheating, possible burns and even an explosion.
7. Be careful not to drop, shake or strike battery.
8. When the tool is not in use, always switch off and remove the battery cartridge from the tool.
9. Do not store the tool and battery cartridge in locations where the temperature may reach or exceed 50°C (122°F).
10. Do not give the tool a shock by dropping, striking, etc.
11. Do not expose the light to eyes continuously. It may hurt them.
12. Do not cover or clog the lit tool with cloth or carton, etc. It may create a risk of fire.
13. Switch off the light immediately when the lamp gets dark in use. If you leave the lamp switched on, the battery cartridge capacity may decrease.
14. Do not disassemble the charger or battery cartridge; take it to a qualified serviceman when service or repair is required. Incorrect reassembly may result in a risk of electric shock or fire.
15. If any problem develops, consult your nearest Makita Service Center or dealer. To maintain product safety and reliability, repairs, maintenance or adjustment should be carried out by a Makita Authorized Service Center.

## SAVE THESE INSTRUCTIONS.

## OPERATING INSTRUCTIONS

### Charging

Charge the battery cartridge with the Makita charger before use. To remove the battery cartridge, withdraw it from the flashlight while pressing the buttons on both sides of the cartridge. After charging, insert the battery cartridge into the flashlight all the way until it locks in place with a little click. (Fig. 1)

### NOTE:

Battery cartridges 1200, 1200A, 1202, 1202A can be used on ML120 if you install the set plate. Install the set plate on ML120 with the screw provided as shown in Fig. 2.

The following tables indicate the operating time on a single charge.

#### ML120

Voltage	Battery cartridge	Operating time
12 V	1220, PA12	Approx. 110 min.
	1202, 1202A, 1222	Approx. 160 min.
	1234	Approx. 220 min.
	1235, 1235A, 1235F	Approx. 260 min.

(Note)

If you use a power checking battery on Model ML120, the power checking battery will not indicate the remaining battery capacity properly.

#### ML140

Voltage	Battery cartridge	Operating time
14.4 V	1420, PA14	Approx. 110 min.
	1422	Approx. 160 min.
	1434	Approx. 220 min.
	1435, 1435F	Approx. 260 min.

#### ML180

Voltage	Battery cartridge	Operating time
18 V	PA18	Approx. 130 min.
	1822	Approx. 190 min.
	1834	Approx. 260 min.
	1835, 1835F	Approx. 300 min.

#### Storing battery cartridge

Always charge the Nickel Metal Hydride battery cartridge before storing it when you do not use it for more than six months.

#### Head angle (Fig. 3)

The head angle can be adjusted in four stages. Adjust as desired.

#### Replacing bulb (Fig. 4 & 5)

##### CAUTION:

The bulb is very hot immediately after operation. Wait until the bulb cools off before attempting to replace it.

First, turn the ring counterclockwise and remove the reflector. Then replace the bulb.

#### Shoulder strap (Fig. 6)

Install the strap on the tool.

#### MAINTENANCE

To maintain product safety and reliability, repairs, maintenance or adjustment should be carried out by a Makita Authorized Service Center.

## Descriptif

1	Batterie	3	Vis	5	Bague
2	Capot de verrouillage	4	Interrupteur	6	Bandoulière

## SPÉCIFICATIONS

Modèle	ML120	ML140	ML180
Ampoule .....	12 V 0,7 A	12 V 0,7 A	18 V 0,6 A
Dimensions			
L .....	272 mm	272 mm	324 mm
W .....	94 mm	94 mm	95 mm
H .....	98 mm	107 mm	121 mm
Poids net .....	0,26 kg	0,27 kg	0,29 kg

- Étant donné l'évolution constante de notre programme de recherche et de développement, les spécifications contenues dans ce manuel sont sujettes à modification sans préavis.
- Note : Les spécifications peuvent varier suivant les pays.

## CONSIGNES DE SÉCURITÉ IMPORTANTES

## AVERTISSEMENT :

Lorsque vous utilisez un outil électrique, vous devez toujours observer un certain nombre de consignes de sécurité élémentaires afin d'éviter tout risque de feu, de choc électrique et de blessures physiques, notamment :

## LISEZ TOUT LE MODE D'EMPLOI.

1. Avant l'utilisation, lisez attentivement ce mode d'emploi et le mode d'emploi du chargeur.
2. La lampe torche n'est pas étanche. Ne l'utilisez pas dans des endroits humides ou dans l'eau. Ne l'exposez pas à la pluie ni à la neige. Ne la lavez pas à l'eau.
3. Un court-circuit peut provoquer un fort débit de courant, une surchauffe, parfois des blessures et même une panne.
  - (1) Ne touchez pas l'intérieur de la tête de la lampe torche avec des pinces, des outils métalliques, etc.
  - (2) Ne touchez pas les bornes de la batterie avec un matériau conducteur :
  - (3) Évitez de ranger la batterie dans un casier renfermant des objets métalliques, par exemple des clous, des pièces de monnaie, etc.
4. N'exposez jamais la batterie aux flammes, au feu ni à une forte chaleur. Une rupture pourrait libérer des matières dangereuses pour la santé.
5. Si de l'électrolyte pénètre dans vos yeux, rincez-les à l'eau claire et consultez immédiatement un médecin. Il y a risque de perte de la vue.
6. Si le temps de fonctionnement devient excessivement court, arrêtez l'opération immédiatement. Il y a risque de surchauffe et de brûlure, voire d'explosion.
7. Prenez garde d'échapper, d'agiter ou de heurter la batterie.
8. Lorsque l'outil n'est pas utilisé, débranchez-le et retirez la batterie.
9. Ne rangez pas l'outil et la batterie dans des endroits où la température peut atteindre ou dépasser 50°C.
10. Prenez garde d'appliquer un choc à l'outil en l'échappant, en le heurtant, etc.
11. N'exposez pas les yeux à la lumière de façon continue. Cela risquerait de les blesser.
12. Ne recouvrez pas ou ne bouchez pas avec un chiffon ou du carton l'outil allumé. Cela peut entraîner un risque d'incendie.
13. Éteignez la lumière immédiatement lorsque la lampe noircit à l'usage. Si vous laissez la lampe allumée, cela peut entraîner une diminution de la capacité de la batterie.
14. Ne démontez ni le chargeur ni la batterie ; faites appel aux services d'un technicien qualifié lorsque l'entretien ou la réparation est nécessaire. Un remontage incorrect peut entraîner un risque de choc électrique ou d'incendie.
15. En cas de problème, consultez le Centre de service après-vente Makita le plus proche de votre domicile ou votre agent. Pour maintenir la sécurité et la fiabilité du produit, les réparations, l'entretien ou les réglages doivent être effectués par le Centre d'Entretien Makita.

## CONSERVEZ CES INSTRUCTIONS.

## MODE D'EMPLOI

## Recharge

Avant l'utilisation, rechargez la batterie avec le chargeur Makita. Pour sortir la batterie, retirez-la de la lampe torche en appuyant sur les boutons des deux côtés de la batterie. Après la recharge, insérez la batterie à fond dans la lampe torche jusqu'au dé clic. (Fig. 1)

**NOTE :**

Vous pourrez utiliser les batteries 1200, 1200A, 1202, 1202A avec la ML120 si vous installez le capot de verrouillage. Installez le sur la ML120 à l'aide de la vis fournie comme indiqué sur la **Fig. 2**.

Les tableaux suivants indiquent la durée de fonctionnement pour une charge.

**ML120**

Tension	Batterie	Durée de fonctionnement
12 V	1220, PA12	Environ 110 min.
	1202, 1202A, 1222	Environ 160 min.
	1234	Environ 220 min.
	1235, 1235A, 1235F	Environ 260 min.

(Note)

Si vous utilisez une batterie "intelligente" (avec LED) avec le modèle ML120, la rampe de LED n'indiquera pas la capacité restante de la batterie correctement.

**ML140**

Tension	Batterie	Durée de fonctionnement
14,4 V	1420, PA14	Environ 110 min.
	1422	Environ 160 min.
	1434	Environ 220 min.
	1435, 1435F	Environ 260 min.

**ML180**

Tension	Batterie	Durée de fonctionnement
18 V	PA18	Environ 130 min.
	1822	Environ 190 min.
	1834	Environ 260 min.
	1835, 1835F	Environ 300 min.

**Rangement de la batterie**

Chargez sans faute la batterie Nickel-Métal Hybride avant de la ranger lorsqu'elle doit rester inutilisée pendant plus de six mois.

**Angle de tête (Fig. 3)**

L'angle de tête possède quatre positions de réglage au choix. Réglez à votre convenance.

**Remplacement de l'ampoule (Fig. 4 et 5)****ATTENTION :**

L'ampoule est très chaude lorsqu'elle vient de fonctionner. Attendez que l'ampoule ait refroidi avant de procéder à son remplacement.

Tout d'abord, tournez la bague dans le sens inverse des aiguilles d'une montre et retirez le réflecteur. Puis, remplacez l'ampoule.

**Bandoulière (Fig. 6)**

Posez la courroie sur l'outil.

**ENTRETIEN**

Pour maintenir la sécurité et la fiabilité du produit, les réparations, l'entretien ou les réglages doivent être effectués par le Centre d'Entretien Makita.

## Übersicht

1 Akku	3 Schraube	5 Verschlussring
2 Verschlussklammer	4 Schalter	6 Tragegurt

### TECHNISCHE DATEN

Modell	ML120	ML140	ML180
Glühlampe .....	12 V 0,7 A	12 V 0,7 A	18 V 0,6 A
Abmessungen			
L .....	272 mm	272 mm	324 mm
B .....	94 mm	94 mm	95 mm
H .....	98 mm	107 mm	121 mm
Nettogewicht .....	0,26 kg	0,27 kg	0,29 kg

- Wir behalten uns vor, Änderungen im Zuge der Entwicklung und des technischen Fortschritts ohne vorherige Ankündigung vorzunehmen.
- Hinweis: Die technischen Daten können von Land zu Land abweichen.

### WICHTIGE SICHERHEITSHINWEISE

#### WARNUNG:

Beim Arbeiten mit Elektrowerkzeugen sind die grundsätzlichen Vorsichtsmaßnahmen sorgfältig zu beachten, um Brand, elektrischen Schlag und Verletzung zu vermeiden. Dazu gehören:

#### ALLE BEDIENUNGSANWEISUNGEN LESEN.

1. **Vor Inbetriebnahme diese Betriebsanleitung sowie die Betriebsanleitung des Ladegerätes sorgfältig durchlesen.**
2. **Diese Akku-Lampe ist nicht wasserdicht. Verwenden Sie die Akku-Lampe nicht in feuchter oder nasser Umgebung sowie bei Regen und Schnee. Reinigen Sie die Akku-Lampe nicht mit Wasser.**
3. **Der Akku darf nicht kurzgeschlossen werden, da es sonst zu Beschädigungen der Lampe kommen kann:**
  - (1) **Die Anschlusskontakte im Lampengehäuse nicht mit metallischen Werkzeugen wie Pinzetten o.ä. berühren.**
  - (2) **Die Akku-Kontakte dürfen nicht mit leitfähigem Material berührt werden.**
  - (3) **Lagern Sie den Akku nicht in einem Behälter zusammen mit anderen Metallgegenständen, wie z. B. Nägel, Schrauben, Münzen usw.**
4. **Der Akku darf niemals offenen Flammen, Feuer oder großer Hitze ausgesetzt werden. Durch Aufplatzen kann schädliches Material freigesetzt werden.**
5. **Falls Elektrolyt in Ihre Augen gelangt, waschen Sie sie mit sauberem Wasser aus, und begeben Sie sich unverzüglich in ärztliche Behandlung. Anderenfalls können Sie Ihre Sehkraft verlieren.**
6. **Falls die Betriebszeit beträchtlich kürzer geworden ist, stellen Sie den Betrieb sofort ein. Anderenfalls besteht die Gefahr von Überhitzung, möglichen Verbrennungen und sogar einer Explosion.**
7. **Achten Sie darauf, dass der Akku nicht fallen gelassen, Erschütterungen oder Stößen ausgesetzt wird.**
8. **Wenn die Lampe nicht benutzt wird, sollten Sie sie grundsätzlich ausschalten und den Akku entnehmen.**
9. **Lagern Sie Werkzeug und Akku nicht an Orten, an denen die Temperatur 50°C erreichen oder überschreiten kann.**
10. **Setzen Sie die Lampe keinen Erschütterungen durch Fallenlassen, Anstoßen usw. aus.**
11. **Setzen Sie Ihre Augen nicht fortwährend dem Licht dieser Lampe aus. Sie könnten sonst Schaden erleiden.**
12. **Unterlassen Sie Abdecken oder Blockieren der leuchtenden Lampe mit einem Tuch oder einem Karton usw. Es besteht sonst Brandgefahr.**
13. **Schalten Sie die Leuchte sofort aus, wenn die Lampe während des Gebrauchs dunkel wird. Falls Sie die Lampe eingeschaltet lassen, kann sich die Akkukapazität verringern.**
14. **Versuchen Sie nicht, Ladegerät oder Akku zu zerlegen. Bringen Sie das Teil zu einem qualifizierten Kundendiensttechniker, wenn Wartungs- oder Reparaturarbeiten erforderlich sind. Falscher Zusammenbau kann die Ursache für elektrische Schläge oder einen Brand sein.**
15. **Setzen Sie sich im Störfall mit einer von Makita autorisierten Werkstatt oder einem Kundendienstzentrum in Verbindung. Zur Gewährleistung der Sicherheit und Zuverlässigkeit sind Reparatur-, Wartungs- und Einstellarbeiten nur von einer autorisierten Makita Werkstatt auszuführen.**

### BEWAHREN SIE DIESE HINWEISE SORGFÄLTIG AUF.

### BEDIENUNGSHINWEISE

#### Laden

Der neue Akku muss vor der ersten Inbetriebnahme geladen werden. Um den Akku zu entfernen, die Verriegelungstaste an beiden Seiten des Akkus drücken und den Akku aus der Lampe herausziehen. Nach dem Laden den Akku bis zum Anschlag hineinschieben, bis er hörbar einrastet. (**Abb. 1**)

**HINWEIS:**

Zur Verwendung der Akkus 1200, 1200A, 1202, 1202A mit dem Modell ML120 muss die Verschlussklammer montiert werden. Befestigen Sie die Verschlussklammer mit der mitgelieferten Schraube am Modell ML120 wie in **Abb. 2** gezeigt.

Die folgenden Tabelle zeigt die Betriebszeiten der verschiedenen Akkus mit einer einzigen Ladung.

**ML120**

Spannung	Akku	Betriebszeit
12 V	1220, PA12	ca. 110 Min.
	1202, 1202A, 1222	ca. 160 Min.
	1234	ca. 220 Min.
	1235, 1235A, 1235F	ca. 260 Min.

(Hinweis)

Bei Verwendung eines Akkus mit Ladespannungsprüfung am Modell ML120 wird die verbleibende Akkukapazität nicht korrekt angezeigt.

**ML140**

Spannung	Akku	Betriebszeit
14,4 V	1420, PA14	ca. 110 Min.
	1422	ca. 160 Min.
	1434	ca. 220 Min.
	1435, 1435F	ca. 260 Min.

**ML180**

Spannung	Akku	Betriebszeit
18 V	PA18	ca. 130 Min.
	1822	ca. 190 Min.
	1834	ca. 260 Min.
	1835, 1835F	ca. 300 Min.

**Lagern des Akkus**

Der Nickel-Metallhydrid-Akku sollte vor der Lagerung stets geladen werden, wenn er länger als sechs Monate nicht benutzt wird.

**Leuchtwinkelverstellung (Abb. 3)**

Der Lampenkopf kann in vier Stufen wunschgemäß verstellt werden.

**Auswechseln der Glühlampe (Abb. 4 u. 5)****VORSICHT:**

Unmittelbar nach dem Betrieb ist die Glühlampe sehr heiß. Warten Sie vor dem Auswechseln, bis die Glühlampe ausreichend abgekühlt ist.

Entfernen Sie durch Linksdrehung des Verschlussrings den Reflektor. Die Fassung linksdrehend herausnehmen und anschließend die Glühlampe auswechseln.

**Tragegurt (Abb. 6)**

Befestigen Sie den Tragegurt am Werkzeug.

**WARTUNG**

Um die Sicherheit und Zuverlässigkeit dieses Gerätes zu gewährleisten, sollten Reparatur-, Wartungs-, und Einstellarbeiten nur von Makita autorisierten Werkstätten oder Kundendienstzentren unter ausschließlicher Verwendung von Makita-Originalersatzteilen ausgeführt werden.



### Visione generale

1 Cartuccia batteria	3 Vite	5 Anello
2 Piastra di fissaggio	4 Interruttore	6 Tracolla

**DATI TECNICI**

Modello	ML120	ML140	ML180
Bulbo .....	12 V 0,7 A	12 V 0,7 A	18 V 0,6 A
Dimensioni			
L .....	272 mm	272 mm	324 mm
A .....	94 mm	94 mm	95 mm
P .....	98 mm	107 mm	121 mm
Peso netto .....	0,26 kg	0,27 kg	0,29 kg

- Per il nostro programma di ricerca e sviluppo continui, i dati tecnici sono soggetti a modifiche senza preavviso.
- Nota: I dati tecnici potrebbero differire a seconda del paese di destinazione del modello.

**ISTRUZIONI IMPORTANTI PER LA SICUREZZA****AVVERTIMENTO:**

Quando si usano utensili elettrici, si devono prendere delle precauzioni di sicurezza per ridurre i pericoli di incendio, scosse elettriche e lesioni, comprese quelle seguenti:

**LEGGERE TUTTE LE ISTRUZIONI.**

1. Prima dell'uso, leggere attentamente questo manuale di istruzioni e il manuale di istruzioni del caricatore.
2. Questa lampada a batteria non è a prova d'acqua. Non usarla in luoghi umidi o bagnati. Non esporla alla pioggia o alla neve. Non lavarla in acqua.
3. Un cortocircuito può causare un grande flusso di corrente, un surriscaldamento, possibili bruciature ed anche un guasto.
  - (1) Non toccare l'interno della lampada a batteria con una pinza, un attrezzo metallico, ecc.
  - (2) Non toccare i terminali della batteria con un qualsiasi materiale conduttivo.
  - (3) Evitare di conservare la cartuccia batteria in un contenitore con oggetti metallici quali chiodi, monete, ecc.
4. Mai esporre la cartuccia batteria a fiamme, fuochi o ad un grande calore. La sua rottura può rilasciare materiali dannosi.
5. Se l'acido della cartuccia batteria finisce negli occhi, sciacquarli con acqua fresca e rivolgersi immediatamente a un medico. C'è pericolo di perdere la vista.
6. Se il tempo di funzionamento diventa eccessivamente corto, smettere immediatamente di usare la cartuccia batteria. C'è pericolo di surriscaldamento, di bruciature od anche di esplosione.
7. Stare attenti a non far cadere la cartuccia batteria, non scuoterla ed evitarle i colpi.
8. Quando non si usa l'utensile, spegnere sempre e rimuovere la cartuccia batteria.
9. Non conservare l'utensile e la cartuccia batteria dove la temperatura potrebbe raggiungere o superare i 50°C.
10. Evitare i colpi all'utensile facendolo cadere, urtandolo, ecc.
11. Non esporre continuamente gli occhi alla luce della lampada. Può far male.
12. Non coprire o intasare l'utensile acceso con un panno, cartone, ecc. C'è pericolo d'incendio.
13. Spegnerne immediatamente la lampada se diventa scura durante l'uso. Se la si lascia accesa, la capacità della cartuccia batteria potrebbe ridursi.
14. Non smontare il caricatore o la cartuccia batteria. Portarla da un tecnico qualificato se ha bisogno di un servizio o riparazione. Il montaggio sbagliato può causare pericoli di scosse elettriche o d'incendio.
15. Se si dovesse verificare un problema, rivolgersi al centro di servizio o rivenditore Makita più vicino. Per mantenere la sicurezza e l'affidabilità del prodotto, le riparazioni, la manutenzione o le regolazioni devono essere eseguite da un centro di servizio Makita autorizzato.

**CONSERVARE QUESTE ISTRUZIONI.****ISTRUZIONI PER L'USO****Carica**

Caricare la cartuccia batteria con il caricatore Makita prima di usarla. Per rimuovere la cartuccia batteria, tirarla fuori dalla lampada a batteria premendo allo stesso tempo i bottoni ad entrambi i lati della cartuccia. Dopo la carica, inserire completamente la cartuccia batteria nella lampada a batteria finché si blocca in posizione con un piccolo scatto. (Fig. 1)

**NOTA:**

Le cartucce batterie 1200, 1200A, 1202, 1202A possono essere usate con il modello ML120 se si installa la piastra di fissaggio. Installare la piastra di fissaggio sul modello ML120 con la vite fornita, come mostrato nella Fig. 2.

Le tabelle seguenti indicano il tempo di funzionamento con una singola carica.

#### ML120

Tensione	Cartuccia batteria	Tempo di funzionamento
12 V	1220, PA12	110 min. circa
	1202, 1202A, 1222	160 min. circa
	1234	220 min. circa
	1235, 1235A, 1235F	260 min. circa

(Nota)

Se con il modello ML120 si usa una batteria a controllo di corrente, la batteria a controllo di corrente non indica correttamente la capacità restante della batteria.

#### ML140

Tensione	Cartuccia batteria	Tempo di funzionamento
14,4 V	1420, PA14	110 min. circa
	1422	160 min. circa
	1434	220 min. circa
	1435, 1435F	260 min. circa

#### ML180

Tensione	Cartuccia batteria	Tempo di funzionamento
18 V	PA18	130 min. circa
	1822	190 min. circa
	1834	260 min. circa
	1835, 1835F	300 min. circa

#### Immagazzinaggio della cartuccia batteria

Caricare sempre la cartuccia batteria ibrida nichel-metal prima di immagazzinarla se non si intende usarla per più di sei mesi.

#### Angolo della testa (Fig. 3)

L'angolo della testa può essere regolato in quattro tempi. Regolare come desiderato.

#### Sostituzione del bulbo (Fig. 4 e 5)

##### ATTENZIONE:

Il bulbo è estremamente caldo dopo l'uso. Aspettare finché non si è raffreddato prima di cercare di sostituirlo.

Girare per prima cosa l'anello in senso antiorario e rimuovere il riflettore. Sostituire poi il bulbo.

#### Tracolla (Fig. 6)

Installare la tracolla sull'utensile.

#### MANUTENZIONE

Per mantenere la sicurezza e l'affidabilità del prodotto, le riparazioni, la manutenzione o le regolazioni dovrebbero essere eseguite da un centro di assistenza Makita autorizzato.

**Verklaring van algemene gegevens**

1 Accu	3 Schroef	5 Ring
2 Stelplaatje	4 Shakkelaar	6 Schouderriem

**TECHNISCHE GEGEVENS**

<b>Model</b>	<b>ML120</b>	<b>ML140</b>	<b>ML180</b>
Gloeilampje .....	12 V 0,7 A	12 V 0,7 A	18 V 0,6 A
Afmetingen			
L .....	272 mm	272 mm	324 mm
B .....	94 mm	94 mm	95 mm
H .....	98 mm	107 mm	121 mm
Netto gewicht .....	0,26 kg	0,27 kg	0,29 kg

- In verband met ononderbroken research en ontwikkeling behouden wij ons het recht voor bovenstaande technische gegevens te wijzigen zonder voorafgaande kennisgeving.
- Opmerking: De technische gegevens kunnen van land tot land verschillen.

**BELANGRIJKE VEILIGHEIDSADVIEZEN**

**WAARSCHUWING:**

Wanneer u elektrische gereedschappen gebruikt, dient u altijd de basisveiligheidsvoorschriften op te volgen, om gevaar voor brand, elektrische schok en persoonlijke verwonding te voorkomen. Volg ook de volgende voorschriften op:

**LEES ALLE GEBRUIKSAANWIJZINGEN.**

1. Lees deze gebruiksaanwijzing en de gebruiksaanwijzing van de acculader zorgvuldig, alvorens de acculamp in gebruik te nemen.
2. Deze acculamp is niet waterdicht. Niet gebruiken in vochtige of natte plaatsen. Niet blootstellen aan regen of sneeuw. Niet in water wassen.
3. Een kortsluiting kan oorzaak zijn van een grote stroomafgifte, oververhitting, mogelijke brandwonden en zelfs een defect.
  - (1) Raak de binnenzijde van de lampkop niet aan met een tangetje, metalen gereedschappen enz.
  - (2) Raak de accuklemmen nooit aan met een geleidend materiaal.
  - (3) Bewaar de accu niet in een container waarin metalen voorwerpen (spijkers, muntstukken enz.) zijn geplaatst.
4. Stel de accu nooit bloot aan vlammen, vuur of grote hitte. Indien de accu barst of scheurt, kunnen er schadelijke materialen ontsnappen.
5. Als er elektrolyt in uw ogen is terechtgekomen, moet u deze goed spoelen met schoon water en onmiddellijk de hulp van een dokter inroepen. Elektrolyt in de ogen kan blindheid veroorzaken.
6. Als de gebruiksduur van de accu bijzonder kort geworden is, moet u het gebruik ervan onmiddellijk stopzetten omdat er anders gevaar is voor oververhitting, brandwonden en zelfs een explosie.
7. Pas op dat u de accu niet laat vallen, niet aan schokken blootstelt of niet tegen iets stoot.
8. Wanneer u het gereedschap niet gebruikt, moet u het uitschakelen en de accu eruit halen.
9. Bewaar het gereedschap en de accu niet op plaatsen waar de temperatuur kan oplopen tot 50°C of hoger.
10. Stel het gereedschap niet bloot aan schokken. Pas op dat u het niet laat vallen of tegen iets stoot.
11. Richt de lichtbundel niet doorlopend in iemand's ogen, aangezien dit schadelijk is voor het gezicht.
12. Bedek de brandende lamp niet met een doek of een stuk karton e.d. Dit kan gevaar voor brand opleveren.
13. Doe de lamp onmiddellijk uit indien deze tijdens het gebruik duister wordt. Als u de lamp aangeschakeld laat, kan de capaciteit van de accu verminderen.
14. Neem de acculader of de accu niet uit elkaar. Breng deze naar een bevoegde monteur wanneer service of reparatie nodig is. Het onjuist opnieuw monteren kan gevaar voor elektrische schokken of brand opleveren.
15. In geval van problemen, wendt u tot het dichtstbijzijnde Makita service centrum of tot uw Makita dealer. Opdat het gereedschap veilig en betrouwbaar blijft, dienen alle reparaties, onderhoud of afstellingen te worden uitgevoerd bij een erkend Makita service centrum.

**Bewaar deze voorschriften.**

**BEDIENINGSVOORSCHRIFTEN**

**Opladen**

Vóór het gebruik dient u de accu met de Makita acculader op te laden. Om de accu te verwijderen, haalt u deze uit de acculamp terwijl u op de knopjes aan beide zijden van de accu drukt. Nadat de accu is opgeladen, schuift u de accu weer zo ver mogelijk in de acculamp totdat deze met een klinkgeluid op zijn plaats vergrendelt. (Fig. 1)

**OPMERKING:**

Accu's 1200, 1200A, 1202, 1202A kunnen met ML120 worden gebruikt indien u het stelplaatje installeert. Installeer het stelplaatje op ML120 met behulp van de bijgeleverde schroef, zoals aangegeven in **Fig. 2**.

In de onderstaande tabellen vindt u de gebruikstijden voor één volledige lading.

**ML120**

Voltage	Accu	Gebruikstijd
12 V	1220, PA12	ca. 110 min.
	1202, 1202A, 1222	ca. 160 min.
	1234	ca. 220 min.
	1235, 1235A, 1235F	ca. 260 min.

(Opmerking)

Wanneer u met ML120 een accu gebruikt die het accuvermogen aangeeft, zal deze het resterende accuvermogen niet juist aangeven.

**ML140**

Voltage	Accu	Gebruikstijd
14,4 V	1420, PA14	ca. 110 min.
	1422	ca. 160 min.
	1434	ca. 220 min.
	1435, 1435F	ca. 260 min.

**ML180**

Voltage	Accu	Gebruikstijd
18 V	PA18	ca. 130 min.
	1822	ca. 190 min.
	1834	ca. 260 min.
	1835, 1835F	ca. 300 min.

**Opbergen van de accu**

Wanneer u een nikkel-metaalhydride accu langer dan zes maanden niet gaat gebruiken, moet u deze altijd opladen voordat u hem opbergt.

**Instelhoek van de acculampkop (Fig. 3)**

De kop van de acculamp kan in vier standen worden ingesteld. Kies de gewenste stand.

**Vervangen van het gloeilampje (Fig. 4 en 5)****LET OP:**

Onmiddellijk na gebruik is het gloeilampje zeer heet. Wacht totdat het lampje is afgekoeld alvorens het te gaan vervangen.

Draai eerst de ring naar links en verwijder de reflector. Vervang dan het gloeilampje.

**Schouderriem (Fig. 6)**

Bevestig de riem aan het gereedschap.

**ONDERHOUD**

Opdat het gereedschap veilig en betrouwbaar blijft, dienen alle reparaties, onderhoud of afstellingen te worden uitgevoerd bij een erkend Makita service centrum.

**Explicación de los dibujos**

1 Cartucho de baterías	3 Tornillo	5 Anillo
2 Placa de fijación	4 Interruptor	6 Correa de bandolera

**ESPECIFICACIONES**

<b>Modelo</b>	<b>ML120</b>	<b>ML140</b>	<b>ML180</b>
Bombilla .....	12V 0,7 A	12V 0,7A	18V 0,6A
Dimensiones			
Largo .....	272 mm	272 mm	324 mm
Ancho .....	94 mm	94 mm	95 mm
Alto .....	98 mm	107 mm	121 mm
Peso neto .....	0,26 kg	0,27 kg	0,29 kg

- Debido a un programa continuo de investigación y desarrollo, las especificaciones aquí dadas están sujetas a cambios sin previo aviso.
- Nota: Las especificaciones pueden ser diferentes de país a país.

**INSTRUCCIONES DE SEGURIDAD IMPORTANTES**

**ADVERTENCIA:**

Cuando utilice herramientas eléctricas deberá seguir siempre las precauciones de seguridad básicas para reducir el riesgo de incendios, sacudidas eléctricas y lesiones personales, incluyendo lo siguiente:

**LEA TODAS LAS INSTRUCCIONES.**

1. Lea cuidadosamente este manual de instrucciones y el manual de instrucciones del cargador antes de utilizar la linterna y el cargador.
2. Esta linterna no es impermeable. No la utilice en lugares húmedos o mojados. No la exponga a la lluvia ni a la nieve. No la lave con agua.
3. Un cortocircuito puede causar un flujo grande de corriente, recalentamiento, posibles quemaduras e incluso una avería.
  - (1) No toque el interior de la cabeza de la linterna con pinzas, herramientas metálicas, etc.
  - (2) No toque los bornes de la batería con ningún material conductor.
  - (3) Evite guardar el cartucho de baterías en un recipiente que tenga objetos metálicos tales como clavos, monedas, etc.
4. Nunca exponga el cartucho de baterías a las llamas, al fuego o a un calor excesivo. Las roturas pueden causar escapes de materiales nocivos.
5. Si entrase electrolito en sus ojos, aclárelos con agua clara y solicite atención médica enseguida. Podría acarrearle la pérdida de vista.
6. Si el tiempo de funcionamiento se ha acortado excesivamente, cese la operación inmediatamente. Podría dar lugar a un recalentamiento, posibles quemaduras, e incluso una explosión.
7. Tenga cuidado de no dejar caer, sacudir ni golpear la batería.
8. Cuando no utilice la herramienta, apáguela y retire el cartucho de batería de ella.
9. No guarde la herramienta ni el cartucho de batería en lugares donde la temperatura pueda alcanzar o exceder los 50°C.
10. No dé choques a la herramienta dejándola caer o golpeándola, etc.
11. No dirija la luz a los ojos continuamente. Podría dañarlos.
12. No tape ni obstruya la herramienta encendida con un trapo o cartón, etc. Podría crear un riesgo de incendio.
13. Apague la linterna inmediatamente cuando la bombilla se oscurezca durante el uso. Si la deja encendida, la capacidad del cartucho de batería podría mermar.
14. No desarme el cargador ni el cartucho de batería; llévelo a personal de servicio cualificado cuando necesite servicio o reparación. Un montaje incorrecto podría resultar en un riesgo de sacudida eléctrica o incendio.
15. Si se produce cualquier problema, consulte con su concesionario o Centro de Servicio Makita más cercano. Para mantener la seguridad y fiabilidad del producto, las reparaciones, el mantenimiento y los ajustes deberán ser realizados por un Centro de Servicio Autorizado de Makita.

**GUARDE ESTAS INSTRUCCIONES.**

**INTRUCCIONES PARA EL FUNCIONAMIENTO**

**Carga**

Cargue el cartucho de batería con el cargador rápido Makita antes de utilizarlo. Para extraer el cartucho de batería de la linterna, presione los botones a ambos lados del cartucho a la vez que tira de él. Una vez finalizada la carga, inserte el cartucho de batería en la linterna metiéndolo a tope hasta que quede bloqueado produciendo un chasquido. (Fig. 1)

**NOTA:**

Si instala la placa de fijación podrá utilizar los cartuchos 1200, 1200A, 1202, 1202A con el ML120. Instale la placa en el ML120 con el tornillo suministrado como se muestra en la **Fig. 2**.

Las tablas siguientes indican el tiempo de funcionamiento con una sola carga.

**ML120**

Voltaje	Cartucho de batería	Tiempo de operación
12 V	1220, PA12	110 min. aprox.
	1202, 1202A, 1222	160 min. aprox.
	1234	220 min. aprox.
	1235, 1235A, 1235F	260 min. aprox.

(Nota)

Si utiliza una batería de comprobación de energía con el modelo ML120, la batería de comprobación de energía no indicará correctamente la capacidad restante de la batería.

**ML140**

Voltaje	Cartucho de batería	Tiempo de operación
14,4 V	1420, PA14	110 min. aprox.
	1422	160 min. aprox.
	1434	220 min. aprox.
	1435, 1435F	260 min. aprox.

**ML180**

Voltaje	Cartucho de batería	Tiempo de operación
18 V	PA18	130 min. aprox.
	1822	190 min. aprox.
	1834	260 min. aprox.
	1835, 1835F	300 min. aprox.

**Para guardar el cartucho de batería**

Cargue siempre el cartucho de batería de hidruro metálico de níquel cuando no lo vaya a utilizar durante más de seis meses.

**Ángulo de la cabeza (Fig. 3)**

El ángulo de la cabeza puede ajustarse en cuatro pasos. Ajuste el ángulo deseado.

**Reemplazo de la bombilla (Fig. 4 y 5)****PRECAUCIÓN:**

La bombilla estará muy caliente inmediatamente después de haber estado funcionando. Espere a que la bombilla se enfríe antes de intentar reemplazarla.

Primero, gire el anillo hacia la izquierda y quite el reflector. Quite el portabombilla girándolo hacia la izquierda. Luego reemplace la bombilla.

**Correa de bandolera (Fig. 6)**

Instale la correa en la herramienta.

**MANTENIMIENTO**

Para mantener la seguridad y fiabilidad del producto, las reparaciones, el mantenimiento y los ajustes deberán ser realizados por un Centro de Servicio Autorizado de Makita.

## Explicação geral

1	Cartucho da bateria	3	Parafuso	5	Anel
2	Placa de ajuste	4	Interruptor	6	Correia a tiracolo

## ESPECIFICAÇÕES

Modelo	ML120	ML140	ML180
Lâmpada .....	12 V 0,7 A	12 V 0,7 A	18 V 0,6 A
Dimensões			
L .....	272 mm	272 mm	324 mm
W .....	94 mm	94 mm	95 mm
H .....	98 mm	107 mm	121 mm
Peso líquido .....	0,26 kg	0,27 kg	0,29 kg

- Devido a um programa contínuo de pesquisa e desenvolvimento, estas especificações podem ser alteradas sem aviso prévio.
- Nota: As especificações podem variar de país para país.

## INSTRUÇÕES DE SEGURANÇA IMPORTANTES

### AVISO:

Quando utiliza aparelhos eléctricos deve cumprir precauções de segurança básicas para reduzir o risco de incêndio, choque eléctrico e danos pessoais, incluindo as seguintes:

### LEIA TODAS AS INSTRUÇÕES.

1. Leia cuidadosamente este manual de instruções e o manual de instruções do carregador antes da utilização.
2. Esta lanterna não é à prova de água. Não a utilize em locais lamacentos ou molhados. Não a exponha à chuva ou à neve. Não a limpe com água.
3. Um curto-circuito pode originar um enorme fluxo de corrente, sobre-aquecimento, possíveis queimaduras e mesmo estragar-se.
  - (1) Não toque no interior da cabeça da lanterna com pinças, objectos metálicos, etc.
  - (2) Não toque nos terminais da bateria com nenhum material condutor.
  - (3) Evite guardar o cartucho da bateria juntamente com objectos tais como pregos, moedas, etc.
4. Nunca exponha o cartucho da bateria às chamas, fogo ou a temperaturas elevadas. Pode originar a libertação de materiais perigosos.
5. Se entrar electrolito para os seus olhos, lave-os com água limpa e consulte imediatamente um médico.
6. Se o tempo de funcionamento se tornar excessivamente curto, pare imediatamente a operação.
7. Tenha cuidado para não deixar cair, abanar ou dar pancadas na bateria.
8. Quando a ferramenta não está em utilização, desligue-a e retire a bateria da ferramenta.
9. Não guarde a ferramenta e a bateria em locais onde a temperatura possa atingir ou exceder 50°C.
10. Não produza choques na bateria deixando-a cair ou lhe dando pancadas.
11. Não exponha continuamente a luz nos olhos. Pode feri-los.
12. Não cubra nem obstrua a ferramenta acesa com tecido ou cartão, etc. Pode originar um incêndio.
13. Desligue a lanterna imediatamente quando a lâmpada escurece durante a utilização. Se a deixar acesa, a capacidade da bateria pode diminuir.
14. Não desmonte o carregador ou a bateria; leve-o a um serviço de manutenção qualificado quando necessitar de manutenção ou reparação. Montagem incorrecta pode originar choque eléctrico ou incêndio.
15. Se ocorrer algum problema, consulte o Centro de Assistência da Makita mais próximo ou o revendedor. Para salvaguardar a segurança e a fiabilidade do produto, as reparações, manutenção e afinações deverão ser sempre efectuadas por um Centro de Assistência Oficial MAKITA.

## GUARDE ESTAS INSTRUÇÕES.

## INSTRUÇÕES DE FUNCIONAMENTO

### Carregamento

Antes da utilização carregue o cartucho da bateria com o carregador Makita. Para retirar o cartucho da bateria, retire-o da lanterna enquanto pressiona os botões nos dois lados do cartucho. Depois do carregamento, coloque o cartucho da bateria até ao fim na lanterna, até que fique preso com um clique. (Fig. 1)

### NOTA:

Os cartuchos de bateria 1200, 1200A, 1202, 1202A podem ser utilizados na ML120 se colocar a placa de ajuste. Coloque a placa de ajuste na ML120 com o parafuso fornecido como indicado na Fig. 2.

As seguintes tabelas indicam o tempo de funcionamento com um simples carregamento.

#### ML120

Voltagem	Bateria	Tempo de funcionamento
12 V	1220, PA12	Aprox. 110 min.
	1202, 1202A, 1222	Aprox. 160 min.
	1234	Aprox. 220 min.
	1235, 1235A, 1235F	Aprox. 260 min.

(Nota)

Se utilizar na ML120 uma bateria com verificação da carga, a indicação de carga não indicará correctamente a capacidade restante da bateria.

#### ML140

Voltagem	Bateria	Tempo de funcionamento
14,4 V	1420, PA14	Aprox. 110 min.
	1422	Aprox. 160 min.
	1434	Aprox. 220 min.
	1435, 1435F	Aprox. 260 min.

#### ML180

Voltagem	Bateria	Tempo de funcionamento
18 V	PA18	Aprox. 130 min.
	1822	Aprox. 190 min.
	1834	Aprox. 260 min.
	1835, 1835F	Aprox. 300 min.

#### Armazenamento da bateria

Carregue sempre a bateria de hidreto de níquel antes de a armazenar, quando não a for utilizar durante mais de seis meses.

#### Ângulo da cabeça (Fig. 3)

O ângulo da cabeça pode ser ajustado em quatro posições. Ajuste como desejar.

#### Substituição da lâmpada (Fig. 4 e 5)

##### PRECAUÇÃO:

A lâmpada fica muito quente depois do funcionamento. Espere até que a lâmpada arrefeça antes de a substituir.

Primeiro rode o anel no sentido oposto ao dos ponteiros do relógio e retire o reflector. Em seguida substitua a lâmpada.

#### Correia a tiracolo (Fig. 6)

Monte a correia na ferramenta.

#### MANUTENÇÃO

Para salvaguardar a segurança e a fiabilidade do produto, as reparações, manutenção e afinações deverão ser sempre efectuadas por um Centro de Assistência Oficial MAKITA.



## Illustrationsoversigt

1 Opladeligt akku	3 Skrue	5 Ring
2 Låsebojle	4 Afbryder	6 Skulderrem

## SPECIFIKATIONER

Model	ML120	ML140	ML180
Pære .....	12 V 0,7 A	12 V 0,7 A	18 V 0,6 A
Dimensioner			
L .....	272 mm	272 mm	324 mm
B .....	94 mm	94 mm	95 mm
H .....	98 mm	107 mm	121 mm
Vægt .....	0,26 kg	0,27 kg	0,29 kg

- Ret til tekniske ændringer forbeholdes.
- Bemærk: Tekniske data kan variere fra land til land.

## VIGTIGE SIKKERHEDSINSTRUKTIONER

## ADVARSEL:

Ved anvendelse af elektrisk værktøj skal grundlæggende sikkerhedsforholdsregler altid overholdes for at reducere risikoen for brand, elektrisk stød og personskade. Forholdsreglerne omfatter følgende:

## LÆS ALLE INSTRUKTIONER

1. Læs omhyggeligt denne brugsanvisning, samt brugsanvisningen for oplader og akku, der leveres separat.
2. Denne lygte er ikke vandtæt. Brug den ikke på fugtige og våde steder. Udsæt den ikke for direkte regn eller sne. Vask den ikke.
3. Kortslut aldrig akkuen:
  - (1) Rør ikke polerne med noget ledende materiale.
  - (2) Opbevar ikke akkuen sammen med genstande af metal, som f.eks. søm og skruer.
  - (3) Udsæt aldrig akkuen eller opladeren for vand eller regn.
 En kortslutning af akkuen forårsager en voldsom strømudladning, der kann medføre overophedning, brand eller ødelæggelse af maskinen.
4. Akkuen er miljøaffald, den må ikke bortskaffes med almindeligt husholdningsaffald. Den må ikke brændes, da den kan eksplodere i åben ild eller frigive farlige kemiske stoffer. Akkuen skal, når den er udtjent, deponeres for genbrug. Spørg forhandleren om de gældende regler.
5. Skulle De få elektrolytvæske i øjnene, skal De skylle øjnene med rindende vand, og der skal straks søges lægehjælp. Der er risiko for tab af synsevne.
6. Hvis anvendelsestiden bliver ekstrem kort, skal brugen straks afbrydes. Fortsat brug kan ellers resultere i overophedning, mulige forbrændinger og endog eksplosion.
7. Undgå omhyggeligt at tabe, ryste eller støde akkuen.
8. Når lygten ikke er i anvendelse, skal der altid slukkes for den og akkuen skal afmonteres.
9. Opbevar ikke lygten og akkuen på steder, hvor temperaturen kan nå eller overstige 50°C.
10. Undgå omhyggeligt at tabe, støde eller på anden måde udsætte lygten for kraftige fysiske påvirkninger.
11. Se ikke direkte på lyset i lang tid. Det kan påvirke synsevnen.
12. Tildæk ikke den tændte lygte med stof, pap eller lignende. Det kan skabe risiko for brand.
13. Sluk øjeblikkeligt for lygten, hvis pæren går ud under brugen. Hvis lygten efterlades tændt kan akkuens kapacitet blive nedsat.
14. Skil aldrig opladeren eller akkuen ad. Bring delene til en kvalificeret reparatør, hvis service eller reparation bliver nødvendig. Forkert samling kan give risiko for elektrisk stød eller brand.
15. For at opretholde produktets sikkerhed og pålidelighed, bør reparation, vedligeholdelse og justering kun udføres af et autoriseret Makita Service Center.

## GEM DISSE FORSKRIFTER.

## ANVENDELSE

## Isætning eller udtagning af akku

Oplade akkuen med Makita oplader før brug. For at fjerne akkuen trykkes samtidigt på knapperne på begge sider af akkuen og den trækkes ud af lygten. For at sætte en ny akku i, placeres denne så fjeren på akkuen passer med noten i åbningen på lygten. Akkuen skubbes helt i bund indtil den klikker på plads i begge sider. Kontrollér altid at akkuen er helt fastlåst ved at trække i den. (Fig. 1)

**BEMÆRK:**

Akku 1200, 1200A, 1202 og 1202A kan bruges i ML120, hvis låsebøjlen monteres. Montér låsebøjlen ved hjælp af de medleverede skruer som vist i **Fig. 2**.

De følgende tabeller viser brugstid efter en enkelt opladning.

**ML120**

Spænding	Akku	Anvendelsestid
12 V	1220, PA12	Cirka 110 min.
	1202, 1202A, 1222	Cirka 160 min.
	1234	Cirka 220 min.
	1235, 1235A, 1235F	Cirka 260 min.

(Bemærk)

Hvis De anvender en akku med spændingsangiver sammen med ML120, vil spændingsangiveren ikke angive den resterende akkuspænding på korrekt vis.

**ML140**

Spænding	Akku	Anvendelsestid
14,4 V	1420, PA14	Cirka 110 min.
	1422	Cirka 160 min.
	1434	Cirka 220 min.
	1435, 1435F	Cirka 260 min.

**ML180**

Spænding	Akku	Anvendelsestid
18 V	PA18	Cirka 130 min.
	1822	Cirka 190 min.
	1834	Cirka 260 min.
	1835, 1835F	Cirka 300 min.

**Opbevaring af akku**

Oplad altid nikkel-metalhydrid akkuen før den gemmes væk, og den ikke er i anvendelse i mere end seks måneder.

**Vinkel på hovedet (Fig. 3)**

Vinklen på hovedet kan indstilles i fire trin. Indstil vinklen som ønsket.

**Udskiftning af pære (Fig. 4 og 5)****FORSIGTIG:**

Pæren er meget varm umiddelbart efter anvendelse. Vent indtil pæren er kølet af, før De forsøger at udskifte den.

Først drejes ringen mod uret og reflektoren fjernes. Udskift derefter pæren.

**Skulderrem (Fig. 6)**

Montér skulderremmen på lygten.

**VEDLIGEHOLDELSE**

For at opretholde produktets sikkerhed og pålidelighed, må istandsættelse, vedligeholdelse eller justering kun udføres af et autoriseret Makita service center.

## Förklaring av allmän översikt

1 Batterienhet	3 Skruv	5 Ring
2 Plattlock	4 Strömbrytare	6 Axelrem

## TEKNISKA DATA

Modell	ML120	ML140	ML180
Glödlampa .....	12 V, 0,7 A	12 V, 0,7 A	18 V, 0,6 A
Storlek			
L .....	272 mm	272 mm	324 mm
B .....	94 mm	94 mm	95 mm
H .....	98 mm	107 mm	121 mm
Nettovikt .....	0,26 kg	0,27 kg	0,29 kg

- På grund av det kontinuerliga programmet för forskning och utveckling, kan här angivna tekniska data ändras utan föregående meddelande.
- Observera: Tekniska data kan variera i olika länder.

## VIKTIGA SÄKERHETSFÖRESKRIFTER

## VARNING:

Grundläggande säkerhetsåtgärder bör alltid följas vid användande av elektriska verktyg för att minska risken för eldsvår, elektriska stötar och personskador. Följande innefattas i säkerhetsåtgärderna:

## LÄS ALLA INSTRUKTIONER.

1. Läs denna bruksanvisning samt batteriladdarens bruksanvisning noggrant före användning.
2. Denna ficklampa är inte vattentät. Använd den inte på fuktiga eller våta platser. Utsätt den inte för regn eller snö. Tvätta den inte i vatten.
3. En kortslutning kan orsaka ett stort strömflöde, överhettning, brännskador och även att ficklampan förstörs.
  - (1) Vidrör inte ficklampas insida med en pincett, verktyg av metall etc.
  - (2) Vidrör inte batteripolerna med föremål av ledande material.
  - (3) Undvik att förvara batterienheten i låda som innehåller metallföremål såsom nålar, mynt etc.
4. Utsätt aldrig batterienheten för lågor, eld eller hög hetta. Om batterienheten skadas kan den avge skadliga material.
5. Tvätta av ögonen med rent vatten om du skulle få in elektrolyt i dem, och sök omedelbart medicinsk hjälp. Det föreligger risk för synskador.
6. Stoppa användningen omedelbart om driftstiden blir märkbart kortare. Att fortsätta användningen kan resultera i risk för överhettning, brännskador och även en explosion.
7. Var försiktig så att du inte tappar eller skakar om batteriet, eller utsätter det för slag.
8. Stäng alltid av verktyget och ta bort batterikassetten när verktyget inte används.
9. Förvara inte verktyget och batterikassetten på platser där temperaturen kan uppnå eller överstiga 50°C.
10. Utsätt inte verktyget för fysiska stötar genom att det tappas, slås emot något, osv.
11. Låt inte ljuset oavbrutet lysa in i ögonen. Det kan orsaka ögonskador.
12. Täck inte över verktyget med tyg, kartong, e.d. medan det lyser. Det kan orsaka risk för eldsvåda.
13. Stäng genast av ljuset om lampan slocknar under användningen. Om lampan får vara på kan det medföra att batterikapaciteten minskar.
14. Plocka inte isär laddaren eller batterikassetten; ta dem till en kvalificerad servicetekniker om de behöver ses över eller repareras. Felaktig hopsättning kan medföra att det uppstår risk för elektriska stötar eller eldsvåda.
15. Kontakta närmaste Makita Servicecenter eller återförsäljare om några problem skulle uppstå. För att bibehålla produktens säkerhet och tillförlitlighet, bör alltid reparationer, underhållsservice och justeringar utföras av auktoriserad Makita serviceverkstad.

## SPARA DESSA ANVISNINGAR.

## BRUKSANVISNING

## Laddning

Ladda batterikassetten med Makitas laddare före användning. Tag bort batterikassetten genom att trycka in knapparna på kassetten båda sidor och dra ut den ur ficklampan. Sätt tillbaka batterikassetten efter laddning genom att föra in den i ficklampan så långt det går tills kassetten låser i läge med ett litet knäppljud. (Fig. 1)

## OBSERVERA!

Batterikassetterna 1200, 1200A, 1202, 1202A kan användas till ML120 om du monterar fästplattan. Montera fästplattan på ML120 med den medföljande skruven så som visas i Fig. 2.

De följande tabellerna indikerar användningstiden per laddning.

#### ML120

Spänning	Batterikassett	Användningstid
12 V	1220, PA12	Ungefär 110 min.
	1202, 1202A, 1222	Ungefär 160 min.
	1234	Ungefär 220 min.
	1235, 1235A, 1235F	Ungefär 260 min.

(Observera)

Om du använder ett batteri med mätare för batterikapacitet på ML120 så kommer inte batteriets med mätare att korrekt visa återstående batterikapacitet.

#### ML140

Spänning	Batterikassett	Användningstid
14,4 V	1420, PA14	Ungefär 110 min.
	1422	Ungefär 160 min.
	1434	Ungefär 220 min.
	1435, 1435F	Ungefär 260 min.

#### ML180

Spänning	Batterikassett	Användningstid
18 V	PA18	Ungefär 130 min.
	1822	Ungefär 190 min.
	1834	Ungefär 260 min.
	1835, 1835F	Ungefär 300 min.

#### Förvaring av batterikassetten

Ladda alltid upp nickel/metallhydrid-batteriet innan du lägger undan det, om det inte ska användas på mer än sex månader.

#### Huvudets vinkel (Fig. 3)

Lykthuvudet kan vinklas i fyra lägen. Justera vinkeln som du vill ha den.

#### Byte av glödlampor (Fig. 4 och 5)

##### FÖRSIKTIGHET:

Glödlampan är mycket varm omedelbart efter användning. Vänta tills glödlampan har svalnat innan du försöker byta den.

Vrid först ringen moturs och avlägsna reflektorn. Byt sedan glödlampan.

#### Axelrem (Fig. 6)

Sätt fast remmen på verktyget.

#### UNDERHÅLL

För att bibehålla produktens säkerhet och tillförlitlighet, bör alltid reparationer, underhållsservice och justeringar utföras av auktoriserad Makita serviceverkstad.

# NORSK

## Forklaring til generell oversikt

1	Batteripatron	3	Skrue	5	Ring
2	Stilleplate	4	Bryter	6	Skulderrem

### TEKNISKE DATA

Modell	ML120	ML140	ML180
Lyspære .....	12 V, 0,7 A	12 V, 0,7 A	18 V, 0,6 A
Mål			
L .....	272 mm	272 mm	324 mm
B .....	94 mm	94 mm	95 mm
H .....	98 mm	107 mm	121 mm
Nettvekt .....	0,26 kg	0,27 kg	0,29 kg

- Grunnet det kontinuerlige forsknings- og utviklingsprogrammet, forbeholder vi oss retten til å foreta endringer i tekniske data uten forvarsel.
- Merk: Tekniske data kan variere fra land til land.

### VIKTIGE SIKKERHETSREGLER

#### ADVARSEL:

Ved bruk av elektroverktøy, må de helt grunnleggende sikkerhetsregler alltid følges for å redusere faren for brann, elektrisk støt og legemsskader. Dette inkluderer følgende:

#### LES ALLE INSTRUKSJONER.

1. Les denne bruksanvisningen og laderens bruksanvisning nøye før bruk.
2. Denne lommelykten er ikke vannsikker. Den må derfor ikke brukes i fuktige eller våte omgivelser. Den må ikke utsettes for regn eller snø. Og den må ikke vaskes i vann.
3. En kortslutning kan forårsake stor strømgang, overoppheting, risiko for forbrenninger, eller ødelagt lommelykt.
  - (1) Berør aldri lommelykten innvendig med pinsett, metall-verktøy, etc.
  - (2) Berør aldri batteriterminalene med noe som helst ledende materiale.
  - (3) Unngå å oppbevare batteriladeren sammen med metall-gjenstander som f.eks. spikre, mynter, etc.
4. Batteripatronen må aldri utsettes for ild, flammer eller høy varme. Hvis batteriet går i stykker kan det frigjøre skadelige stoffer.
5. Dersom du får elektrolytt i øynene er det viktig å skylle med rent vann og snarest oppsøke lege. Elektrolytt i øynene kan føre til at du mister synet.
6. Hvis driftstiden blir betydelig kortere enn vanlig må du straks avbryte driften. Dette kan nemlig øke faren for overoppheting og brann, eller føre til økt eksplosjonsfare.
7. Unngå å miste ned, riste eller slå på batteriet.
8. Når redskapet ikke er i bruk, skal det alltid slås av og batteripatronen tas ut.
9. Redskapet og batteripatronen skal ikke lagres på steder hvor temperaturen kommer opp i eller blir høyere enn 50°C.
10. Ikke utsett redskapet for plutselige støt ved for eksempel å miste det ned, riste eller slå på det.
11. Øynene må ikke utsettes for lys kontinuerlig ettersom dette kan skade dem.
12. Ikke dekk over eller tett litt-redskapet med en fille, en kartong osv., ettersom dette kan føre til økt brannfare.
13. Slå av lyset straks lampen blir svart mens den er i bruk. Hvis du lar lampen være på-slått kan kapasiteten til batteripatronen komme til å bli redusert.
14. Ikke plukk laderen eller batteripatronen fra hverandre; oppsøk heller en kvalifisert servicemann når service eller reparasjoner er nødvendig. Hvis apparatene settes feil sammen kan dette medføre økt fare for elektrisk støt eller brann.
15. Hvis det oppstår problemer kontaktes nærmeste Makita-serviceverksted eller forhandleren. For å garantere at maskinen arbeider sikkert og pålitelig bør reparasjoner, servicearbeider eller innstillinger utføres av et autorisert Makita-serviceverksted.

### TA VARE PÅ DISSE INSTRUKSENE.

### BRUKSANVISNINGER

#### Lading

Lad batteripatronen opp med Makita-laderen før bruk. Batteripatronen fjernes ved å trekke den ut av lommelykten samtidig som knappene på begge sider av batteriet trykkes inn. Etter ladingen settes batteripatronen inn i lommelykten til den klikker på plass. (Fig. 1)

**MERKNAD:**

Batteriene 1200, 1200A, 1202, 1202A kan brukes til ML120 hvis stilleplaten monteres. Monter stilleplaten på ML120 med den medfølgende skruen som vist i **fig. 2**.

Følgende tabell viser driftstid på en enkel lading.

**ML120**

Spenning	Batteripatron	Driftstid
12 V	1220, PA12	Ca. 110 min.
	1202, 1202A, 1222	Ca. 160 min.
	1234	Ca. 220 min.
	1235, 1235A, 1235F	Ca. 260 min.

(Merknad)

Bruk av motordrevet batterisjekker med modell ML120 vil ikke kunne indikere korrekt resterende batterikapazität.

**ML140**

Spenning	Batteripatron	Driftstid
14,4 V	1420, PA14	Ca. 110 min.
	1422	Ca. 160 min.
	1434	Ca. 220 min.
	1435, 1435F	Ca. 260 min.

**ML180**

Spenning	Batteripatron	Driftstid
18 V	PA18	Ca. 130 min.
	1822	Ca. 190 min.
	1834	Ca. 260 min.
	1835, 1835F	Ca. 300 min.

**Lagring av batteripatron**

Når Nickel Metal Hydride-batteriet ikke skal brukes på minst seks måneder, skal det alltid lades før det lagres.

**Lykthodets vinkel (Fig. 3)**

Vinkelen på lykthodet kan justeres i fire trinn. Juster etter behov.

**Utskifting av lyspære (Fig. 4 og 5)****NB!**

Lyspæren er meget varm like etter bruk. Vent til lyspæren er avkjølt før den skiftes ut.

Først dreier du ringen medurs og fjerner reflektoren. Skift deretter lyspæren ut.

**Skulderrem (Fig. 6)**

Fest remmen på redskapet.

**SERVICE**

For å garantere at maskinen arbeider sikkert og pålitelig bør reparasjoner, servicearbeider eller innstillinger utføres av et autorisert Makita-serviceverksted.

Yleiselustus

1 Akku	3 Ruuvi	5 Rengasz
2 Asennuslevy	4 Kytkin	6 Olkahihna

**TEKNISET TIEDOT**

Malli	ML120	ML140	ML180
Polttimo .....	12 V, 0,7 A	12 V, 0,7 A	18 V, 0,6 A
Mitat			
P .....	272 mm	272 mm	324 mm
L .....	94 mm	94 mm	95 mm
K .....	98 mm	107 mm	121 mm
Nettopaino .....	0,26 kg	0,27 kg	0,29 kg

- Jatkuvan tutkimus- ja kehitysohjelman vuoksi pidätämme oikeuden muuttaa tässä mainittuja teknisiä ominaisuuksia ilman ennakoilmoitusta.
- Huomaa: Tekniset ominaisuudet saattavat vaihdella eri maissa.

**TÄRKEITÄ TURVALLISUUSOHJEITA****VAROITUS:**

Sähkötyökaluja käytettäessä on aina noudatettava muun muassa seuraavia turvallisuuteen liittyviä perusohjeita tulipalon, sähköiskuvaaran ja ruumiillisen vamman välttämiseksi:

**LUE KAIKKI OHJEET.**

1. Lue huolellisesti ennen käyttöä tämä käyttöohje ja laturin käyttöohje.
2. Tämä lamppu ei ole vedenpitävä. Älä käytä sitä kosteissa tai märissä paikoissa. Älä jätä sitä vesi- tai lumisateeseen. Älä pese sitä vedessä.
3. Oikosulku saattaa aiheuttaa voimakkaan sähkövirtauksen, ylikuumenemisen, mahdollisia palovammoja tai laitteen rikkoutumisen.
  - (1) Älä kosketa lampun pään sisäosaa pinseteillä, metallisilla työkaluilla tms.
  - (2) Älä kosketa akun liittimiä millään johtavalla aineella.
  - (3) Vältä akun säilyttämistä yhdessä metalliesineiden kuten naulojen, kolikoiden tms. kanssa.
4. Älä koskaan saata akkua alttiiksi liekeille, tulelle tai korkeille lämpötiloille. Akun rikkoutuminen saattaa vapauttaa terveydelle vaarallisia aineita.
5. Jos akkunestettä joutuu silmiin, huuhtelee ne puhtaalla vedellä ja hakeudu heti lääkärin hoitoon. Tämä voi aiheuttaa näön menetyksen.
6. Jos käyttöaika lyhenee huomattavasti, lopeta käyttö välittömästi. Tämä voi aiheuttaa ylikuumenemistä, mahdollisia palovammoja ja jopa räjähdyksen.
7. Varo pudottamasta, ravistamasta tai kolhimasta akkua.
8. Kun laitetta ei käytetä, sammuta aina kone ja irrota akku koneesta.
9. Älä säilytä laitetta äläkä akkua tiloissa, joiden lämpötila voi saavuttaa tai ylittää 50°C.
10. Älä kolhi laitetta pudottamalla, iskemällä tms.
11. Älä osoita valolla jatkuvasti silmiin. Ne voivat vahingoittua.
12. Älä peitä äläkä tukki laitetta kankaalla, pahvilla tms. valon ollessa päällä. Tämä voi aiheuttaa tulipalon.
13. Sammuta valo välittömästi, jos lamppu pimenee kesken käytön. Jos jätät lampun päälle, akun kapasiteetti voi heiketä.
14. Älä pura laturia äläkä akkua osiin. Vie ne valtuutettuun huoltoon, kun ne ovat huollon tai korjauksen tarpeessa. Väärin tehty kokoaminen voi aiheuttaa sähköiskun tai tulipalon.
15. Jos käytössä ilmenee ongelmia, ota yhteys lähimpään Makitan huoltokeskukseen tai jälleenmyyjään. Laitteen käyttövarmuuden ja turvallisuuden vuoksi korjaukset ja muut huolto- ja säätötyöt saa suorittaa ainoastaan Makitan hyväksymä huoltopiste.

**SÄILYÄ NÄMÄ OHJEET.****KÄYTTÖOHJEET****Lataaminen**

Lataa akku Makita-laturilla ennen käyttöä. Vedä akku irti taskulampusta samalla kun painat akun molemmilla puolilla olevia painikkeita. Kun lataus on valmis, työnnä akku kokonaan taskulampun sisään, kunnes se lukittuu kevyesti nap-sahtaan paikalleen. **(Kuva 1)**

**HUOMAA:**

Akkuja 1200, 1200A, 1202, 1202A voidaan käyttää mallissa ML120, jos asennat asennuslevyn. Asennuslevy asennetaan malliin ML120 varusteisiin kuuluvilla ruuveilla **kuvan 2** osoittamalla tavalla.

Seuraavat taulukot osoittavat käyttöajan yhdellä latauksella.

#### ML120

Jännite	Akku	Käyttöaika
12 V	1220, PA12	Noin 110 min.
	1202, 1202A, 1222	Noin 160 min.
	1234	Noin 220 min.
	1235, 1235A, 1235F	Noin 260 min.

(Huomaa)

Jos käytät latauksenvarmistusakkuja mallin ML120 kanssa, latauksenvarmistusakku ei osoita jäljellä olevaa akkukapasiteettia kunnolla.

#### ML140

Jännite	Akku	Käyttöaika
14,4 V	1420, PA14	Noin 110 min.
	1422	Noin 160 min.
	1434	Noin 220 min.
	1435, 1435F	Noin 260 min.

#### ML180

Jännite	Akku	Käyttöaika
18 V	PA18	Noin 130 min.
	1822	Noin 190 min.
	1834	Noin 260 min.
	1835, 1835F	Noin 300 min.

#### Akun säilyttäminen

Lataa nikkeli-metallihydridiakku aina ennen varastointia, jos et käytä sitä yli kuuteen kuukauteen.

#### Pään kulma (Kuva 3)

Pään kulma voidaan säätää neljään eri asentoon. Säädä haluamallasi tavalla.

#### Polttimon vaihtaminen (Kuva 4 ja 5)

##### VARO:

Polttimo on erittäin kuuma välittömästi käytön jälkeen. Odota, että polttimo on jäähtynyt, ennen kuin irrotat sen.

Käännä ensin rengasta vastapäivään ja irrota heijastin. Vaihda sitten polttimo.

#### Oikahihna (Kuva 6)

Kiinnitä hihna laitteeseen.

#### HUOLTO

Laitteen käyttövarmuuden ja turvallisuuden vuoksi korjaukset ja muut huolto- ja säätötyöt saa suorittaa ainoastaan Makitan hyväksymä huoltopiste.



## Περιγραφή γενικής άποψης

1	Κασέτα μπαταρίας	3	Βίδα	5	Δακτύλιος
2	Πλάκα τοποθέτησης	4	Διακόπτης	6	Λουρί ώμου

## ΤΕΧΝΙΚΑ ΧΑΡΑΚΤΗΡΙΣΤΙΚΑ

Μοντέλο	ML120	ML140	ML180
Λαμπτήρας .....	12 V 0,7 A	12 V 0,7 A	18 V 0,6 A
Διαστάσεις			
L .....	272 χιλ.	272 χιλ.	324 χιλ.
W .....	94 χιλ.	94 χιλ.	95 χιλ.
H .....	98 χιλ.	107 χιλ.	121 χιλ.
Βάρος καθαρό .....	0,26 Χγρ.	0,27 Χγρ.	0,29 Χγρ.

- Λόγω του συνεχιζόμενου προγράμματος έρευνας και ανάπτυξης, οι παρούσες προδιαγραφές υπόκεινται σε αλλαγή χωρίς προειδοποίηση.
- Παρατήρηση: Τα τεχνικά χαρακτηριστικά μπορεί να διαφέρουν από χώρα σε χώρα.

## ΣΗΜΑΝΤΙΚΕΣ ΟΔΗΓΙΕΣ ΑΣΦΑΛΕΙΑΣ

## ΠΡΟΕΙΔΟΠΟΙΗΣΗ:

Όταν χρησιμοποιείτε ηλεκτρικά εργαλεία, πρέπει πάντοτε να ακολουθείτε τις βασικές προφυλάξεις ασφάλειας για μείωση του κινδύνου φωτιάς, ηλεκτροπληξίας και προσωπικού τραυματισμού, καθώς και τις παρακάτω οδηγίες:

## ΔΙΑΒΑΣΤΕ ΟΛΕΣ ΤΙΣ ΟΔΗΓΙΕΣ.

1. Διαβάστε προσεκτικά αυτό το εγχειρίδιο οδηγιών καθώς και το εγχειρίδιο οδηγιών του φορτιστή πριν από κάθε χρήση.
2. Αυτός ο φανός αναλαμπής δεν είναι αδιάβροχος. Μη τον χρησιμοποιήσετε σε νωπές ή υγρές τοποθεσίες. Μη τον εκθέσετε στη βροχή ή στο χιόνι. Μη τον πλύνετε με νερό.
3. Ενα βραχυκύκλωμα μπορεί να προκαλέσει διαρροή υψηλού ρεύματος, υπερθέρμανση, πιθανά εγκαύματα και ακόμη μεγαλύτερες ζημιές.
  - (1) Μη αγγίζετε το εσωτερικό της κεφαλής του φανού αναλαμπής με λαβίδες, μεταλλικά εργαλεία, κλπ.
  - (2) Μη αγγίζετε τους πόλους της μπαταρίας με κανένα αγώγιμο υλικό.
  - (3) Αποφεύγετε να φυλάσσετε τη κασέτα μπαταρίας σε δοχεία με μεταλλικά αντικείμενα όπως καρφιά, κέρματα, κλπ.
4. Ποτέ μην εκθέτετε τη κασέτα μπαταρίας σε φλόγες, φωτιά ή μεγάλη ζέστη. Η διάρρηξη της θα προκαλέσει απελευθέρωση επικίνδυνων υλικών.
5. Εάν μπει ηλεκτρολύτης στα μάτια σας, ξεπλύντε τα καλά με άφθονο καθαρό νερό και απευθυνθείτε σε ένα γιατρό αμέσως. Μπορεί να χάσετε την όραση σας.
6. Εάν ο χρόνος λειτουργίας έχει γίνει υπερβολικά μικρός, σταματήστε την λειτουργία αμέσως. Μπορεί να προκληθεί υπερθέρμανση, πιθανώς εγκαύματα ή ακόμη και έκρηξη.
7. Να είστε προσεκτικός να μη ρίξετε, τραντάξετε ή χτυπήσετε την μπαταρία.
8. Όταν το εργαλείο δεν είναι σε χρήση, πάντοτε να το σβήνετε και να απομακρύνετε την κασέτα μπαταρίας από αυτό.
9. Μην αποθηκεύετε το μηχάνημα και την κασέτα μπαταρίας σε τοποθεσίες που η θερμοκρασία θα μπορούσε να φτάσει ή ξεπεράσει τους 50°C.
10. Μην προκαλείτε σοκ στο μηχάνημα ρίχνοντας το ή χτυπώντας το, κλπ.
11. Μην εκθέτετε το φως στα μάτια σας συνεχώς. Μπορεί να πληγωθούν.
12. Μην καλύπτετε ή βουλώνετε το αναμμένο μηχάνημα με ύφασμα ή χαρτόνι κτλ. Μπορεί να δημιουργηθεί κίνδυνος φωτιάς.
13. Σβήστε την λάμπα αμέσως όταν η λάμπα γίνεται σκοτεινή κατά την χρήση. Εάν αφήσετε την λάμπα αναμμένη, η χωρητικότητα της κασέτας μπαταρίας θα μειωθεί.
14. Μην αποσυναρμολογείτε τον φορτιστή ή την κασέτα μπαταρίας. Μεταφέρετε τα σε ένα εξουσιοδοτημένο τεχνίτη όταν απαιτείται σέρβις ή επισκευή. Λανθασμένη συναρμολόγηση μπορεί να έχει ως αποτέλεσμα ηλεκτροπληξία ή φωτιά.
15. Εάν δημιουργηθεί κάποιο πρόβλημα, συμβουλευθείτε το πλησιέστερο Κέντρο εξυπηρέτησης Μάκιτα ή μεταπωλητή. Για τη διασφάλιση της σιγουριάς και αξιοπιστίας των προϊόντων μας πρέπει οι επισκευές, εργασίες συντήρησης ή ρυθμίσεις να εκτελούνται από εξουσιοδοτημένα εργαστήρια σέρβις πελατών Μάκιτα.

## ΦΥΛΑΞΕΤΕ ΑΥΤΕΣ ΤΙΣ ΟΔΗΓΙΕΣ.

## ΟΔΗΓΙΕΣ ΧΡΗΣΗΣ

### φόρτιση

φορτίστε τη κασέτα μπαταρίας με το φορτιστή Μάκιτα πριν από τη χρήση. Για να βγάλετε τη κασέτα μπαταρίας, αφαιρέστε την από το φανό αναλαμπής ενώ πατάτε τα κουμπιά και στις δύο πλευρές στη μπαταρία. Μετά τη φόρτιση, βάλτε τη κασέτα μπαταρίας μέσα στο φανό αναλαμπής όσο βαθιά πάει, μέχρι να ασφαλίσει στη θέση της με ένα ελαφρό κλικ. **(Εικ. 1)**

### ΠΑΡΑΤΗΡΗΣΗ:

Κασέτες μπαταρίας 1200, 1200A, 1202, 1202A μπορούν να χρησιμοποιηθούν στο ML120 εάν εγκαταστήσετε την πλάκα τοποθέτησης. Εγκαταστήστε τη πλάκα τοποθέτησης στο ML120 με τη βίδα που παρέχετε όπως φαίνεται στην **Εικ. 2**.

Οι ακόλουθοι πίνακες δείχνουν το χρόνο λειτουργίας μετά από μια φόρτιση.

#### ML120

Τάση	Κασέτα μπαταρίας	Χρόνος λειτουργίας
12 V	1220, PA12	Περίπου 110 λεπτά
	1202, 1202A, 1222	Περίπου 160 λεπτά
	1234	Περίπου 220 λεπτά
	1235, 1235A, 1235F	Περίπου 260 λεπτά

### (ΠΑΡΑΤΗΡΗΣΗ)

Εάν χρησιμοποιείτε μία μπαταρία ελέγχου ισχύος στο ML120, η μπαταρία ελέγχου ισχύος δε θα δείχνει κανονικά την υπολειπόμενη ισχύ της μπαταρίας.

#### ML140

Τάση	Κασέτα μπαταρίας	Χρόνος λειτουργίας
14,4 V	1420, PA14	Περίπου 110 λεπτά
	1422	Περίπου 160 λεπτά
	1434	Περίπου 220 λεπτά
	1435, 1435F	Περίπου 260 λεπτά

#### ML180

Τάση	Κασέτα μπαταρίας	Χρόνος λειτουργίας
18 V	PA18	Περίπου 130 λεπτά
	1822	Περίπου 190 λεπτά
	1834	Περίπου 260 λεπτά
	1835, 1835F	Περίπου 300 λεπτά

### Αποθήκευση της κασέτας μπαταρίας

Πάντοτε να φορτίζετε την κασέτα μπαταρίας Νικελίου Μεταλλικού Υδριδίου προτού την αποθηκεύσετε όταν δεν θα την χρησιμοποιήσετε για περισσότερο από έξι μήνες.

### Γωνία κεφαλής (Εικ. 3)

Η γωνία κεφαλής μπορεί να ρυθμιστεί σε τέσσερις θέσεις. Ρυθμίστε όπως επιθυμείτε.

### Αντικατάσταση λαμπτήρα (Εικ. 4 και 5)

#### ΠΡΟΣΟΧΗ:

Ο λαμπτήρας είναι πολύ ζεστός αμέσως μετά τη λειτουργία. Περιμένετε να κρυώσει ο λαμπτήρας πριν επιχειρήσετε να τον αντικαταστήσετε.

Πρώτα, γυρίστε το δακτύλιο αριστερόστροφα και βγάλτε τον ανακλαστήρα, μετά αντικαταστήστε το λαμπτήρα.

### Λουρί ώμου (Εικ. 6)

Συνδέστε το λουρί στο εργαλείο.

### ΣΥΝΤΗΡΗΣΗ

Για τη διασφάλιση της σιγουριάς και αξιοπιστίας των προϊόντων μας πρέπει οι επισκευές, εργασίες συντήρησης ή ρυθμίσεις να εκτελούνται από εξουσιοδοτημένα εργαστήρια σέρβις πελατών Μάκιτα.

1	Wkładka akumulatorowa	3	Śruba	5	Pierścień
2	Płytki stykowa	4	Włącznik	6	Pasek naramienny

**DANE TECHNICZNE**

Model	ML120	ML140	ML180
Żarówka.....	12 V 0,7 A	12 V 0,7 A	18 V 0,6 A
Wymiary			
dług. ....	272 mm	272 mm	324 mm
szer. ....	94 mm	94 mm	95 mm
wys. ....	98 mm	107 mm	121 mm
Ciężar netto.....	0,26 kg	0,27 kg	0,29 kg

- Ze względu na prowadzony program udoskonaleń i badań, podane dane techniczne mogą zostać zmienione bez uprzedzenia.
- Uwaga: Dane techniczne mogą się różnić w zależności od kraju.

**WAŻNE ZASADY BEZPIECZEŃSTWA****OSTRZEŻENIE:**

Podczas używania urządzeń elektrycznych należy zawsze przestrzegać poniższych podstawowych zasad bezpieczeństwa, aby ograniczyć niebezpieczeństwo pożaru, porażenia prądem i obrażeń:

**PRZECZYTAJ CAŁĄ INSTRUKCJĘ OBSŁUGI.**

1. Przed użyciem przeczytaj uważnie niniejszą instrukcję obsługi i instrukcję obsługi wkładki akumulatorowej.
2. Latarka nie jest wodoodporna. Nie używaj jej w miejscach mokrych i wilgotnych. Nie narażaj na działanie deszczu lub śniegu. Nie myj jej wodą.
3. Zwarcie może doprowadzić do przepływu prądu o dużym natężeniu, przegrzania, poparzeń, a nawet zepsucia urządzenia.
  - (1) Nie dotykaj wnętrza głowicy latarki pęsetą, metalowymi narzędziami itp.
  - (2) Nie dotykaj styków akumulatorowych żadnymi materiałami przewodzącymi.
  - (3) Unikaj przechowywania wkładki akumulatorowej w pojemniku z metalowymi przedmiotami, takimi jak gwoździe, monety itp.
4. Nie narażaj nigdy wkładki akumulatorowej na działanie płomieni, ognia lub silnego źródła ciepła. Pęknięcie może doprowadzić do uwolnienia szkodliwego materiału.
5. Jeżeli elektrolit dostanie się do oczu, przepłucz je czystą wodą i natychmiast zwróć się do lekarza. Może dojść do utraty wzroku.
6. Jeżeli czas pracy ulegnie nadmiernemu skróceniu, natychmiast przerwij pracę. Może dojść do przegrzania, poparzenia, a nawet wybuchu.
7. Uważaj, aby nie upuścić, wstrząsnąć ani nie uderzyć akumulatora.
8. Kiedy urządzenie nie jest używane, zawsze je wyłącz i wyjmij z niego wkładkę akumulatorową.
9. Nie przechowuj urządzenia ani wkładki akumulatorowej w miejscach, gdzie temperatura może dojść do 50°C (122°F) lub więcej.
10. Nie narażaj urządzenia na wstrząsy na skutek upuszczenia, uderzenia itp.
11. Nie świeć ciągle światłem w oczy. Może to je uszkodzić.
12. Nie przykrywaj ani nie zawijaj zapalonego urządzenia w tkaninę lub karton itp. Może to doprowadzić do ryzyka pożaru.
13. Jeżeli lampa stanie się ciemna podczas używania, natychmiast wyłącz ją. Jeżeli pozostawisz lampę zapaloną, pojemność wkładki akumulatorowej może się zmniejszyć.
14. Nie rozbieraj ładowarki ani wkładki akumulatorowej; jeżeli wymagana będzie obsługa lub naprawa, powierz ją wykwalifikowanemu pracownikowi. Nieprawidłowe złożenie może doprowadzić do niebezpieczeństwa porażenia prądem lub pożaru.
15. Jeżeli pojawiają się jakiegokolwiek problemy, skontaktuj się z najbliższym punktem napraw lub dystrybutorem Makita. Aby zachować bezpieczeństwo pracy i niezawodność urządzenia, naprawy, konserwacje i regulacje powinny być wykonywane w autoryzowanym punkcie napraw Makita.

**ZACHOWAJ INSTRUKCJĘ OBSŁUGI.**

## INSTRUKCJA OBSŁUGI

### Ładowanie

Przed użyciem naładuj wkładkę akumulatorową w ładowarce Makita. Aby wyjąć wkładkę akumulatorową, naciśnij przyciski po obu stronach wkładki i wyciągnij ją z lampy błyskowej. Po naładowaniu włóż wkładkę akumulatorową do lampy błyskowej, aż zablokuje się ona, czemu towarzyszy lekkie kliknięcie. **(Rys. 1)**

### UWAGA:

Wkładki akumulatorowe 1200, 1200A, 1202 i 1202A mogą być używane w ML120, jeżeli założą się płytkę stykową. Zamocuj płytkę na ML120 przy użyciu dołączonej śruby, jak pokazano na **Rys. 2**.

Poniższe tabele pokazują czas ładowania i czas pracy po pojedynczym ładowaniu.

### ML120

Napięcie	Wkładka akumulatorowa	Czas pracy
12 V	1220, PA12	Okolo 110 min
	1202, 1202A, 1222	Okolo 160 min
	1234	Okolo 220 min
	1235, 1235A, 1235F	Okolo 260 min

(Uwaga)

Jeżeli w modelu ML120 użyjesz akumulatora sprawdzającego naładowanie, nie pokaże on prawidłowo pozostałego stopnia naładowania.

### ML140

Napięcie	Wkładka akumulatorowa	Czas pracy
14,4 V	1420, PA14	Okolo 110 min
	1422	Okolo 160 min
	1434	Okolo 220 min
	1435, 1435F	Okolo 260 min

### ML180

Napięcie	Wkładka akumulatorowa	Czas pracy
18 V	PA18	Okolo 130 min
	1822	Okolo 190 min
	1834	Okolo 260 min
	1835, 1835F	Okolo 300 min

### **Przechowywanie wkładki akumulatorowej**

Przed przechowywaniem trwającym ponad sześć miesięcy zawsze naładuj niklowo metalowodorkową wkładkę akumulatorową.

### **Nachylenie głowicy (Rys. 3)**

Nachylenie głowicy można regulować w czterech krokach. Wyreguluj je w zależności od potrzeb.

### **Wymiana żarówki (Rys. 4 i 5)**

#### **OSTRZEŻENIE:**

Po zakończeniu pracy żarówka jest bardzo gorąca. Przed wymianą zaczekaj, aż ostygnie.

Najpierw obróć pierścień przeciwnie do ruchu wskazówek zegara i wyjmij zwierciadło. Następnie wymień żarówkę.

### **Pasek naramienny (Rys. 6)**

Załóż pasek na urządzenie.

### **KONSERWACJA**

Aby zapewnić bezpieczeństwo pracy z urządzeniem i jego niezawodność, naprawy, konserwacje i regulacje powinny być wykonywane przez autoryzowany punkt usługowy Makita.

## 一般的使用說明

1 電池盒	2 套板	3 螺絲
4 開關	5 環圈	6 肩帶

### 規格

型號	ML120	ML140	ML180
燈泡.....	12 伏特 0.7 安培	12 伏特 0.7 安培	18 伏特 0.6 安培
尺寸 (長×寬×高)			
.....	272 × 94 × 98 毫米	272 × 94 × 107 毫米	324 × 95 × 121 毫米
淨重.....	0.26 千克	0.27 千克	0.29 千克

- 由於研究開發的持續發展過程，規格如有改變，恕不另行通知。
- 註：規格可能因國家而有所不同。

### 重要安全說明

#### 警告：

當使用電氣用品時，請按照基本安全注意事項，以減低火災、觸電，或人身損傷的危險，並請按照下列指示：

#### 閱讀所有說明。

1. 請於使用之前小心閱讀本使用說明書及充電器的使用說明書。
2. 本閃光燈並非防水的。請勿於有濕氣或潮濕的地方使用。請勿讓它暴露於雨水或雪。請勿將它放在水中洗。
3. 電路的短路可能會導致大量的電流過熱，燒焦，甚至停電。
  - (1) 請勿使用鉗子或金屬工具等接觸閃光燈頭的內部。
  - (2) 請勿將電池極端接觸任何導電物質。
  - (3) 請避免將電池盒存放在裝有如針或硬幣等金屬物件的容器內。
4. 切勿將電池盒暴露於火焰，火或高溫。電池盒的破裂可能會導致損傷性物質的溢出。
5. 如果電解液進入了您的眼睛，用清水將其沖洗出來並立即尋找醫生看病。這可能導致您的視力喪失。
6. 如果操作時間變得過短，立即停止操作。這可導致過熱、可能灼傷甚至爆炸的危險。
7. 小心不要掉落、搖動或撞擊電池。
8. 當工具不使用時，要關閉電源並從工具上卸下電池盒。
9. 不要將工具和電池盒存放在溫度可能達到或超過攝氏 50 度（華氏 122 度）的地方。
10. 不要由於掉落、撞擊等給工具帶來震動。
11. 不要將眼睛持續地暴露於燈光下。這可能傷害眼睛。
12. 不要用布或硬紙盒等蓋住或堵住發光工具。這將導致火災的危險。
13. 在使用中當燈變暗時，立即將其關閉。如果您繼續開燈，電池盒的能力可能降低。
14. 不要分解充電器或電池盒；當需要服務或維修時，將其拿到專業服務人員那裡。不正確的再組裝可能導致電擊或火災的危險。

15. 如果有任何問題，請與就近的牧田服務中心或代理店聯絡。為了保持產品的安全性及可靠性，修理、保養維修或調節都必須由牧田授權的服務中心進行。

請保存這些使用說明書。

## 操作說明

### 充電

請於使用之前，利用牧田充電盒充電。若要取出電池盒，請於按住電池盒兩側的按鈕的同時將它從閃光燈卸下。於充電後，請將電池盒完全地插進閃光燈，直至它於一聲小“喀嗒”聲時鎖於其位置。（圖 1）

註：

如果您安裝套板的話，電池盒 1200、1200A、1202 及 1202A 型可以被使用於 ML120。請如圖 2 所示，使用附件的螺絲將套板安裝於 ML120 上。

以下的列表指示於一次充電時的操作時間。

#### ML120

電壓	電池盒	操作時間
12V	1220, PA12	約 110 分鐘
	1202, 1202A, 1222	約 160 分鐘
	1234	約 220 分鐘
	1235, 1235A, 1235F	約 260 分鐘

（註）

如果您於 ML120 型號上使用電源檢查電池，電源檢查電池將不會正確地指示剩餘的電池容量。

#### ML140

電壓	電池盒	操作時間
14.4V	1420, PA14	約 110 分鐘
	1422	約 160 分鐘
	1434	約 220 分鐘
	1435, 1435F	約 260 分鐘

#### ML180

電壓	電池盒	操作時間
18V	PA18	約 130 分鐘
	1822	約 190 分鐘
	1834	約 260 分鐘
	1835, 1835F	約 300 分鐘

## 存放電池盒

當您在六個月以上不使用電池盒時，在存放之前，要將鎳金屬氫化物電池盒充電。

## 燈頭角度（圖 3）

燈頭角度可以以四個級段被調節。請按需要調節。

## 更換燈池（圖 4 及 5）

小心：

於剛操作後，燈池是非常熱的。請於嘗試更換燈池之前稍為等候，讓它冷卻。首先，請逆時針方向轉動環圈並取出反射器。然後，請更換燈泡。

## 肩帶（圖 6）

在工具上安裝肩帶。

## 保養維修

為了保持產品的安全性及可靠性，修理、保養維修或調節都必須由牧田 (MAKITA) 授權的服務中心進行。



## **GB** ACCESSORIES

### **CAUTION:**

These accessories or attachments are recommended for use with your Makita tool specified in this manual. The use of any other accessories or attachments might present a risk of injury to persons. The accessories or attachments should be used only in the proper and intended manner.

## **F** ACCESSOIRES

### **ATTENTION :**

Ces accessoires ou ces fixations sont recommandés pour l'utilisation de l'outil Makita spécifié dans ce manuel. L'utilisation d'autres accessoires ou fixations peut présenter un risque de blessures. Les accessoires ou les fixations ne devront être utilisés que dans le but et de la manière prévus.

## **D** ZUBEHÖR

### **VORSICHT:**

Das mitgelieferte Zubehör ist speziell für den Gebrauch mit dem in dieser Betriebsanleitung angegebenen Makita-Elektrowerkzeug vorgesehen. Bei Verwendung von Fremdzubehör in Verbindung mit dieser Maschine besteht Verletzungsgefahr.

## **I** ACCESSORI

### **ATTENZIONE:**

Gli accessori o raccordi seguenti sono raccomandati per l'uso con l'utensile Makita specificato in questo manuale. L'uso di qualsiasi altro accessorio o raccordo potrebbe causare pericoli di ferite alle persone. Gli accessori o raccordi devono essere usati soltanto nel modo corretto e specificato.

## **NL** ACCESSOIRES

### **LET OP:**

Deze accessoires of hulpstukken zijn aanbevolen voor gebruik met uw Makita gereedschap dat in deze gebruiksaanwijzing is beschreven. Het gebruik van andere accessoires of hulpstukken kan gevaar voor persoonlijke verwondingen opleveren. De accessoires of hulpstukken dienen alleen op de juiste en voorgeschreven manier te worden gebruikt.

## **E** ACCESORIOS

### **PRECAUCIÓN:**

Estos accesorios o acoplamientos están recomendados para usar con la herramienta Makita especificada en este manual. Con el uso de cualquier otro accesorio o acoplamiento se podría correr el riesgo de producir heridas a personas. Los accesorios o acoplamientos deberán usarse solamente de la manera apropiada y para la que han sido designados.

## **P** ACESSÓRIOS

### **PRECAUÇÃO:**

Estes acessórios ou acoplamentos são os recomendados para uso na ferramenta MAKITA especificada neste manual. A utilização de qualquer outro acessório ou acoplamento poderá ser perigosa para o operador. Os acessórios ou acoplamentos devem ser utilizados de maneira adequada e apenas para os fins a que se destinam.

## **DK** TILBEHØR

### **ADVARSEL:**

Dette udstyr og tilbehør bør anvendes sammen med Deres Makita maskine, sådan som det er beskrevet i denne vejledning. Anvendelse af andet udstyr eller tilbehør kan medføre personskade. Tilbehøret bør kun anvendes til det, det er beregnet til.

## **S** TILLBEHÖR

### **FÖRSIKTIGHET:**

Dessa tillbehör eller tillsatser rekommenderas endast för användning tillsammans med din Makita maskin som specificeras i denna bruksanvisning. Användning av andra tillbehör eller tillsatser kan medföra risk för personskador. Tillbehören och tillsatserna får endast användas på lämpligt och där för avsett sätt.

## **N** TILBEHØR

### **NB!**

Dette tilbehøret eller udstyret anbefales til å bruges sammen med din Makita maskin som er spesifisert i denne bruksanvisningen. Bruk av annet tilbehør eller utstyr kan medføre en risiko for personskader. Tilbehør og utstyr må bare brukes som spesifisert og bare til det det er beregnet til.

## **FIN** LISÄVARUSTEET

### **VARO:**

Tässä käyttöohjeessa mainitun Makita-koneen kanssa suositellaan seuraavien lisälaitteiden ja -varusteiden käyttöä. Minkä tahansa muun lisälaitteen tai -varusteen käyttäminen saattaa aiheuttaa loukkaantumisvaaran. Lisälaitteita ja -varusteita tulee käyttää ainoastaan niille sopivalla tavalla.

## **GR** ΕΞΑΡΤΗΜΑΤΑ

### **ΠΡΟΣΟΧΗ:**

Αυτά τα εξαρτήματα ή προσαρτήματα συνιστώνται για χρήση με το μηχάνημα της Μάκιτα που περιγράφεται στο εγχειρίδιο αυτο. Η χρήση άλλων εξαρτημάτων ή προσαρτημάτων μπορεί να είναι επικίνδυνη για τραυματισμό ατόμων. Τα εξαρτήματα ή προσαρτήματα πρέπει να χρησιμοποιούνται μόνο με το σωστό και προτιθέμενο τρόπο.

## **CH** 另外購買

### **注意：**

這些另外購買或裝置是專用於本說明書所列的MAKITA（牧田）電動工具的。如使用其他廠牌零件或裝置，可能導致傷人的危險。另外購買也只限用於適當的目的。

**OSTRZEŻENIE:**

Niniejsze wyposażenie i nakładki są zalecane do używania wraz z urządzeniem Makita określonym w tej instrukcji obsługi. Używanie jakiegokolwiek innego wyposażenia lub nakładek może spowodować niebezpieczeństwo zranienia osób. Używaj wyposażenia i nakładek wyłącznie w celu, który podano.

- Bulb set (2 pcs)
- Jeu d'ampoules (2 pièces)
- Glühlampensatz (2 Stück)
- Gruppo bulbo (2)
- Stel gloeilampen (2 stuks)
- Conjunto de bombilla (2 piezas)
- Jogo de lâmpadas (2)
- Pære-sæt (2 stk.)
- Glödlampssats (2 st.)
- Lyspæresett (2stk.)
- Lamppusarja (2 kpl)
- Σετ λαμπών (2 κομμάτια)
- Żarówka (2)
- 電燈泡組 (2 個)

- Shoulder strap
- Bandoulière
- Tragegurt
- Tracolla
- Schouderriem
- Correa de bandolera
- Correia de ombro
- Skulderrem
- Axelrem
- Skulderstropp
- Olkahihna
- Λουρί ώμου
- Pasek naramienny
- 肩帶

- Set plate (For Model ML120)
- Plaque de fixation (Pour Modèle ML120)
- Haltebügel (Für Modell ML120)
- Piastrina di fissaggio (Per Modello ML120)
- Klemplaatje (Voor Model ML120)
- Placa de fijación (Para Modelo ML120)
- Placa de apoio (Para Modelo ML120)
- Låsebøjle (For Model ML120)
- Kassettpårr (Für Modell ML120)
- Stilleplate (For Modell ML120)
- Asennuslevy (Mallissa ML120)
- Πλάκα ρύθμισης (Για Μοντέλο ML120)
- Płytki stykowa (Model ML120)
- 套板 (ML120 型用)



**Makita Corporation**  
Anjo, Aichi, Japan

884176G996

[www.makita.com](http://www.makita.com)

IDE